

## 取扱説明書 充電器<プロ用>

品番 EZ7L10A

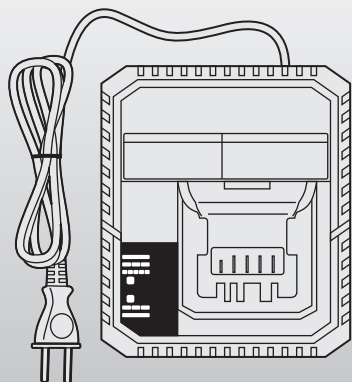

このたびは、パナソニック製品をお買い上げいただき、まことにありがとうございます。

- 取扱説明書をよくお読みのうえ、正しく安全にお使いください。
- **ご使用前に「安全上のご注意」(2～4ページ)を必ずお読みください。**
- 保証書は、「お買い上げ日・販売店名」などの記入を確かめ、取扱説明書とともに大切に保管してください。

### もくじ

|              |     |
|--------------|-----|
| 安全上のご注意..... | 2～4 |
| 各部のなまえ ..... | 5   |

ご使用前に

|                       |     |
|-----------------------|-----|
| 充電する .....            | 6～9 |
| ・ 充電の前に .....         | 6   |
| ・ バックカバーの取りはずしかた... 6 |     |
| ・ 充電のしかた.....         | 7   |
| ・ 壁に取り付けて使用する場合..     | 8～9 |

使いかた

|               |    |
|---------------|----|
| お手入れ・保管 ..... | 10 |
|---------------|----|

お手入れ・保管

|                |    |
|----------------|----|
| 商品登録について.....  | 10 |
| 電池パックについて..... | 11 |
| 仕様.....        | 11 |

お知らせ



|                  |       |
|------------------|-------|
| 故障かな?と思ったとき..... | 12～13 |
| 保証とアフターサービス .... | 14～15 |

点検方法



# 安全上のご注意 必ずお守りください



人への危害、財産の損害を防止するため、必ずお守りいただくことを説明しています。



■誤った使い方をしたときに生じる危害や損害の程度を区分して、説明しています。







|  |                                  |
|--|----------------------------------|
|  <b>危険</b> | 「死亡や重傷を負うおそれが大きい内容」です。           |
|  <b>警告</b> | 「死亡や重傷を負うおそれがある内容」です。            |
|  <b>注意</b> | 「軽傷を負うことや、財産の損害が発生するおそれがある内容」です。 |



■お守りいただく内容を次の図記号で説明しています。(次は図記号の例です)

|   |                  |
|---|------------------|
|  | してはいけない内容です。     |
|  | 実行しなければならない内容です。 |

|   |  |
|---|--|
|  <b>危険</b> |  |
| <br>禁止    | <p>当社充電工具(本体・電池パック・充電器)は、液漏れ、発熱、発煙、発火、破裂を未然に防ぐため、下記のような取り扱いはしないでください。</p> <ul style="list-style-type: none"> <li>●作業中に切りくずやほこりが電池パックに降りかかるようにしない。</li> <li>●保管時、電池パックは切りくず、ほこりを落とし、工具ケース収納時は金属(ねじ、釘など)とは一緒にしない。</li> <li>●当社充電工具および当社が認めた充電工具以外に使用しない。</li> <li>●分解、修理、改造をしない。</li> <li>●電池パックは、火への投入、加熱をしない。</li> <li>●電池パックに釘を刺したり、過度な衝撃・外力を与えたりしない。</li> <li>●電池パックの端子部を金属などで接触させない。</li> <li>●電池パックを火のそばや炎天下など高温の場所で充電・使用・放置をしない。</li> <li>●劣化した電池パックは使用しない。</li> <li>●水などの導電体で濡れるような使用はしない。</li> <li>●腐食性のガスのある場所で使用しない。</li> </ul> <p>発熱・発煙・発火・破裂のおそれがあります。<br/>濡れた場合は、すぐに使用を中止してください。</p> |
|   | ●電池パックは専用充電器以外では充電しない。<br>電池の液漏れ、発熱、破裂のおそれがあります。   |
| <br>必ず守る  | ●本体または充電器からはずした後は、電池パックにパックカバーを必ず取り付ける。<br>取り付けないと電池端子が短絡して発火のおそれがあります。  |

|   |  |
|---|--|
|  <b>警告</b> |  |
| <br>必ず守る   | <ul style="list-style-type: none"> <li>●電池の液が漏れたときは、素手で液をさわらず、以下の処置をする。 <ul style="list-style-type: none"> <li>・液が目に入ったときは、失明のおそれがあります。目をこすらずに、すぐにきれいな水で洗ったあと、医師にご相談ください。</li> <li>・液が体や衣服に付くと、皮膚の炎症やけがの原因になるので、きれいな水で十分洗い流したあと、医師にご相談ください。</li> <li>・液漏れした電池パックは、使用を中止し、火に近づけないようにしてください。すぐに販売店にご相談ください。</li> </ul> </li> </ul> |
|   | ●電源プラグは根元まで確実に差し込む。<br>差し込みが不完全ですと、感電や発熱による火災の原因になります。<br>傷んだプラグ・ゆるんだコンセントは使用しないでください。   |
|   | ●電源プラグのほこり等は定期的にとる。<br>プラグにほこり等がたまると、湿気等で絶縁不良となり火災の原因になります。<br>電源プラグを抜き、乾いた布でふいてください。  |
|   | ●作業する場所は十分に明るくする。<br>暗く視界が悪いと事故やけがの原因になります。  |
|   | ●高所作業のときは、下に人がいないことをよく確かめ、本体が落下しないようにワイヤーなどで保持する。<br>本体が落下してけがをするおそれがあります。   |
|   | ●充電中に充電器から異音や異常な発熱、異臭を感じたらすぐにコンセントから電源プラグを抜き、電池パックをはずし、お買い求めの販売店へ点検・修理を依頼する。<br>●定期的に充電器の風穴にほこりがつまっていないか、また冷却ファンが付いているものについては、充電中に回転していることを点検する。<br>そのまま充電を続けると発熱、発火、破裂のおそれがあります。  |
| <br>禁止   | ●コンセントや配線器具の定格を超える使いかたや、交流100V以外での使用はしない。<br>たこ足配線等で、定格を超えると、発熱による火災の原因になります。  |
|   | ●電源コード・プラグを破損するようなことはしない。(傷つけたり、破損させたり、加工したり、熱器具に近づけたり、無理に曲げたり、ねじったり、引っ張ったり、重いものを載せたり、挟み込んだり、束ねたりしない)<br>傷んだまま使用すると、感電・ショート・火災の原因になります。コードやプラグは定期的に点検し、破損している場合は販売店にご相談ください。   |
|   | ●アスベスト(石綿)周辺の環境下(除去作業含む)で使用しない。<br>健康に悪い影響を与えるおそれがあります。<br>アスベストは、人体に肺がん等の重大な健康被害を発症させる物質ですので、十分注意してください。  |
|   | ●換気の良い場所で充電しない。<br>●使用中や充電中、本体、電池パックや充電器を布などで覆わない。<br>●直流電源やエンジン発電機・変圧器で充電器を使用しない。<br>●可燃性の液体やガスのある場所で、使用したり充電したりしない。<br>発熱・発煙・発火・破裂のおそれがあります。   |
|   | ●本体または充電器の風穴をふさがない。<br>やけどをしたり異常加熱により、発火するおそれがあります。  |

|  <b>警告</b>   |  |
|---|--|
| <br>禁止        | <ul style="list-style-type: none"> <li>● 本体や充電器の風穴から出る熱風を直接肌に当てない。</li> <li>● 作業直後は電池端子に触れない。<br/>高温になっており、やけどをするおそれがあります。</li> <li>● 本体や電池パックに油など異物がついた状態で使用しない。<br/>本体や電池パックが落下して事故になるおそれがあります。<br/>また、内部に油などの異物が入ると、発熱・発火・破裂のおそれがあります。</li> </ul> |
| <br>分解禁止      | <ul style="list-style-type: none"> <li>● 改造はしない。また、分解したり修理をしない。<br/>火災・感電・けがのおそれがあります。</li> <li>● 修理はお買い上げの販売店または、当社ご相談窓口にご相談ください。</li> </ul>  |
| <br>ぬれ手禁止     | <ul style="list-style-type: none"> <li>● ぬれた手で電源プラグをコンセントから抜き差ししない。<br/>感電のおそれがあります。</li> </ul>  |
| <br>水ぬれ禁止    | <ul style="list-style-type: none"> <li>● 充電工具は、下記のような取り扱いをしないでください。</li> <li>● 雨ざらしや湿った場所で使用や放置をしない。</li> <li>● 水に浸かるような使用をしない。<br/>発煙、発火、破裂のおそれがあります。</li> </ul>  |
| <br>電源プラグを抜く | <ul style="list-style-type: none"> <li>● 使用時以外は、電源プラグをコンセントから抜く。<br/>守らないと絶縁劣化による感電や漏電火災の原因になります。</li> </ul>   |

|  <b>注意</b> |  |
|---|--|
| <br>禁止     | <ul style="list-style-type: none"> <li>● 子供の手の届くところに置かない。<br/>事故やトラブルのおそれがあります。</li> <li>● 子供など作業員以外を作業場に近づけたり、充電工具や充電器に触れさせたりしない。<br/>けがのおそれがあります。</li> </ul>   |
| <br>必ず守る  | <ul style="list-style-type: none"> <li>● 電源プラグを抜くときは、コードを持たずに必ず電源プラグを持って抜く。<br/>コードを持って抜くと感電・ショートの原因になります。</li> <li>● 使用前に、本体、電池パック、充電器および先端工具やその他の部品が損傷がなく正常に作動することを確認する。<br/>守らないと破損などによりけがをするおそれがあります。</li> <li>● 作業する場所はきれいに保つ。<br/>散らかった場所や作業台は、事故の原因になります。</li> <li>● 取り扱いや作業の方法、周りの状況などに十分注意し、常識を働かせて作業する。<br/>守らないと事故やけがのおそれがあります。</li> <li>● 屋外で充電する場合は、キャブタイヤコード、またはキャブタイヤケーブルの延長コードを使用する。<br/>守らないとケーブルが破損して発火、発煙のおそれがあります。<br/>使用前にコードの破損が無い点検してから使用してください。</li> </ul> |

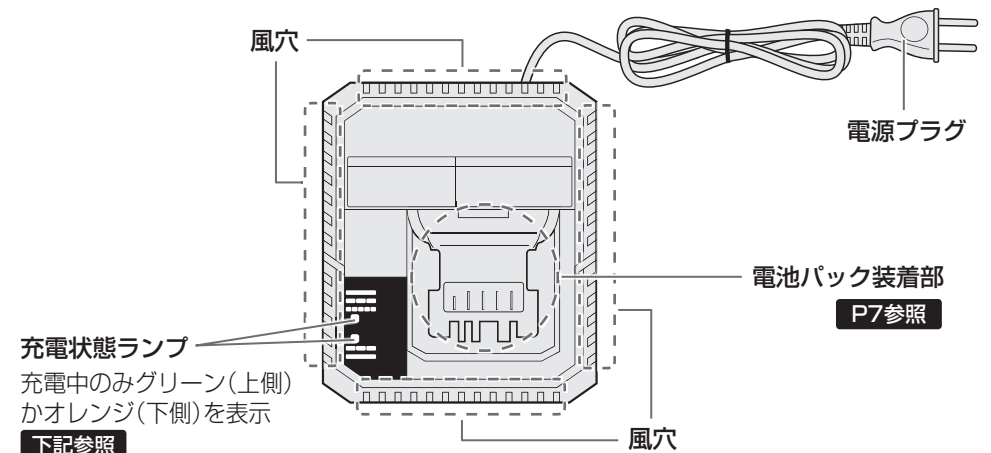

充電状態ランプの見かた 上記参照

■ 点灯    ■■■ 遅い点滅    ■■■■■ 速い点滅    □ 消灯

| 充電状態ランプ |       | 充電状態  |
|---------|-------|---|
| グリーン    | オレンジ  |   |
| ■       | □     | 充電中   |
| ■■■     | □     | 実用充電完了  |
| ■■■■■   | □     | フル充電完了  |
| □       | ■■■   | 保護待機中 <sup>*</sup><br>電池パックの温度が高いとき(57℃以上)、または低いとき(4℃以下)<br>▶ 電池パック保護のため、充電は行ないません。<br>▶ 温度が高いとき: 電池パックを冷却後、充電します。<br>▶ 温度が低いとき: 電池パックの温度が上がった後に、充電します。<br>・充電器が4℃~40℃の場所に設置されていることを確認してください。<br>・保護待機中にランプが消灯することがありますが故障ではありませんので、そのまま充電を続けてください。 |
| □       | ■     | 保護充電中 <sup>*</sup><br>電池パックの温度が低いとき(12℃以下)<br>▶ 電流を下げて電池パックにやさしく充電します。<br>・12℃以下の電池パックを充電するとフル充電完了しても通常の約80%程度の充電となる場合があります。  |
| ■■■■■   | ■■■■■ | 充電不可<br>電池パックの故障<br>▶ 別の電池パックに交換してください。   |

<sup>\*</sup>電池パックの温度が9℃以下で保護充電中とならず、充電できない(保護待機中となる)電池パックもあります。

# 充電する

スライド式リチウムイオン電池パックの充電ができます。 **P11参照**

## 充電の前に

充電器は4℃～40℃の場所に設置し、充電する場所の温度に近い電池パックを充電してください。

電池パックの温度が12℃以下で充電するとフル充電完了しても通常の約80%程度の充電となることがあります。

## お願い

- 電池パックを2パック連続で充電したときは充電を約30分休止し、充電器の温度が下がってから充電してください。
- 電池パックを傷めないよう、電源プラグを抜いたときには必ず電池パックを取りはずしてください。

## お知らせ

- 電池パックの温度が9℃以下で保護充電中とならず、充電できない(保護待機中となる)電池パックもあります。詳細は **P5参照**
- 電池パックを挿したまま電源プラグを抜いた後、充電状態ランプが数秒点灯している場合がありますが、故障ではありません。

※この取扱説明書に記載の温度は目安です。実際には、条件により、多少のズレが生じる場合があります。

## パックカバーの取りはずしかた

**1** 電池パックのフックを押す

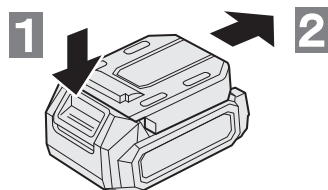

**2** フックを押した状態でパックカバーをスライドさせて取りはずす

## 充電のしかた

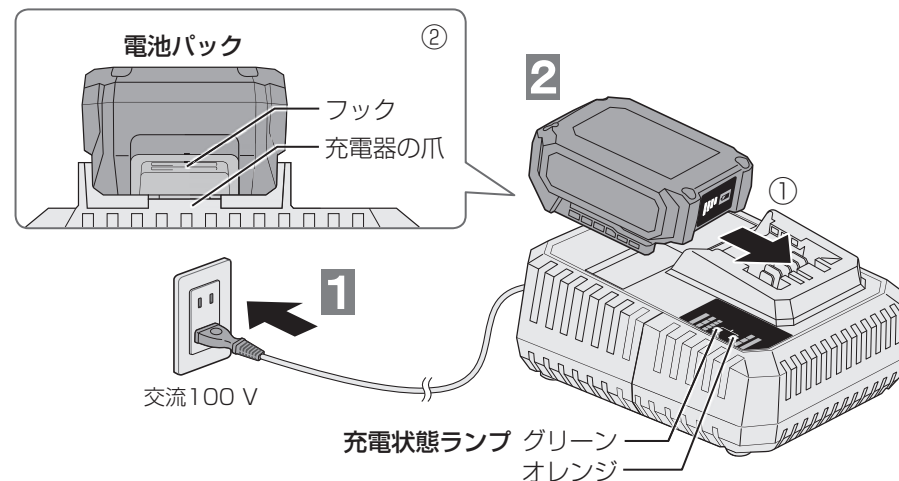

●お買い上げ時はフル充電されていません。ご使用前に必ず充電してください。

### **1** コンセントに電源プラグを差し込む(AC100V専用)

充電状態ランプのグリーンとオレンジが同時に1回点滅する。(コンセントからプラグを抜いてすぐに挿し直すと点滅しないことがあります。これは異常ではありません)

### **2** 電池パックを充電器に装着する

- ①電池パック装着部に入るよう電池パックを矢印の方向に押す
- ②電池パックのフックが充電器の爪にかかり、カチッと音がするまで押し込む

充電状態ランプ▶充電状態を表示

**P5参照**

### 実用充電とフル充電について

**実用充電:**フル充電の約80%以上の充電が完了した状態。急速に充電します。

**フル充電:**実用充電完了の後も、充電を続けると電流を下げて電池の能力一杯までゆっくり充電します。

●充電時間は **P11参照**

**3** 充電後は、電池パックをはずし、電源プラグをコンセントから抜く



## 壁に取り付けて使用する場合

### お願い

- 壁に取り付けて使用する場合は、必ず吊り下げ用ネジ3本で確実に吊り下げてください。
- 充電器を吊り下げたあとは、固定用ネジなどにより充電器を固定してください。固定が不十分な場合、充電器から電池パックを抜き取る際に充電器が落下するおそれがあります。
- 取り付け作業を行なうときは、電池パックを抜き取り、電源プラグをコンセントから抜いてください。
- 取り付け作業を途中で中断すると落下などのおそれがあります。取り付け手順を守り、最後まで確実に取り付け作業を行なってください。
- 定期的にネジのゆるみがないか確認してください。
- ネジのゆるみがあると充電器が落下するおそれがあります。
- 定期的に充電器の端子部を掃除してください。
- 端子部の掃除を行なうときは、エアダスターなどでていねいに行なってください。
- 充電器本体、電池パック(EZ8L1020FA)の総質量(重量)は、約1 kgになります。取り付け場所の耐荷重が不足する場合は、十分な補強を行なってください。

### 用意するもの(別途準備してください)

- ・ 木ネジ(吊り下げ用) 4 mm × 20 mm以上:3本  
※ネジ頭は下図の寸法としてください。

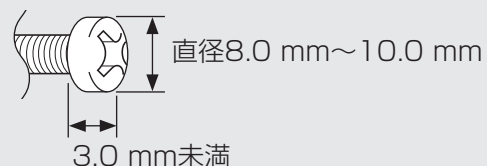

- ・ 木ネジ(固定用ネジ) 4 mm × 35 mm以上:1本
- ・ 工具(ネジ締め用)

壁面への充電器の取り付けは、次の手順で行なってください。

### 1 吊り下げ用ネジを壁に取り付ける

周りに充電器の取り付け作業や、電池パックの充電作業の障害になる出っ張りなどが無い、強度のある壁面に取り付けてください。

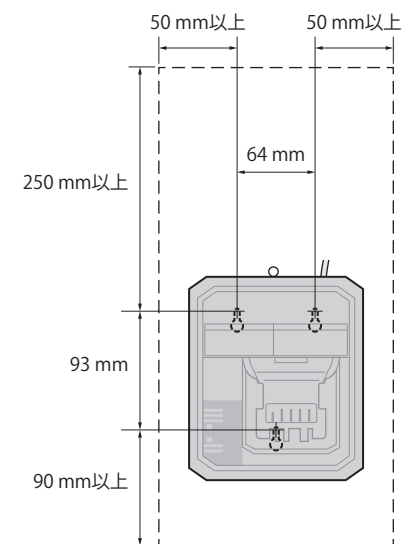
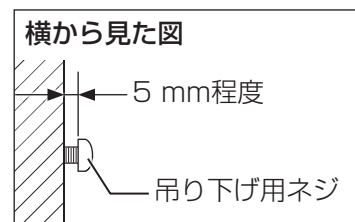

### 2 充電器を取り付ける

手順1で取り付けした吊り下げ用ネジに充電器を引っ掛けてください。

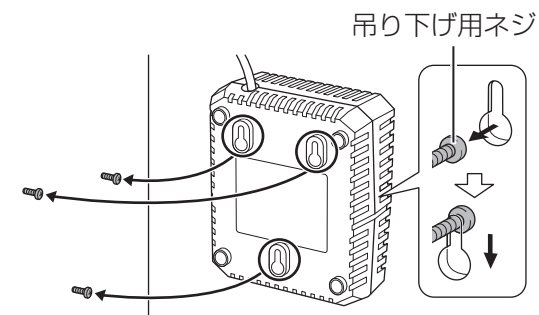

### 3 充電器を固定する

固定用ネジを図のように締め込んでください。

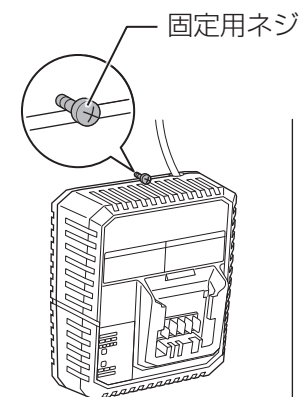

## お手入れのしかた

充電器の電池パック装着部のゴミを取り除く

- ① 電源プラグをコンセントから抜く
- ② 電池パック装着部のゴミを取り除く  
ブラシなどで端子に無理な力がかからないように取り除いてください。

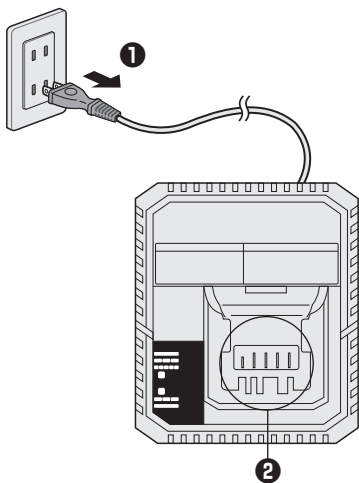

## 保管

以下の条件を避けて保管する

- 車中などの高温場所
- 直射日光のあたる場所
- 水や湿気などの多い場所
- ゴミやほこりの多い場所
- 子供の手の届く場所
- ガソリンなどの引火物がある場所
- 落下のおそれのある場所

電池を長持ちさせるには

- リチウムイオン電池パックは使用後、**充電せずに保管**してください。
- 使用時以外は、ホコリの付着や短絡防止のためパックカバーを取り付けてください。

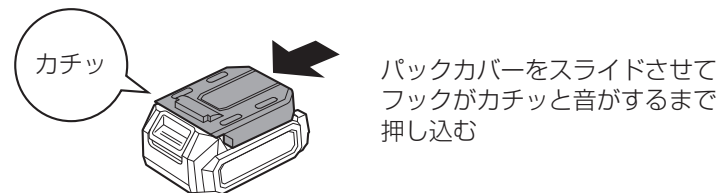

- 端子部に異物が付着している場合は、取り除いてください。
- 本体や充電器に取り付けたまま長期間放置しないでください。

## 仕様

|    |                  |      |       |        |        |
|----|------------------|------|-------|--------|--------|
| 電源 | AC100 V 50/60 Hz | 消費電力 | 約60 W | 質量(重量) | 約640 g |
|----|------------------|------|-------|--------|--------|

| 充電可能な電池パック | 電池パックの種類 |        | リチウムイオン電池  |
|------------|----------|--------|------------|
|            | 電池電圧     | 10.8 V | EZ8L1020FA |
|            | 充電時間     | 実用     | 約35分       |
| フル         |          | 約45分   |            |

- 充電時間は目安です。周囲温度や電池パックの状態により異なります。

## 商品登録について

「CLUB Panasonic」で「商品登録」をお願いします

家電情報をまとめて登録管理、登録商品のサポートも充実  
詳しくはこちら <https://club.panasonic.jp/aiyo/>



### 商品登録用の製造番号について

製造番号の欄には、次の6桁の数字を入力してください。

432513

- ※上記の製造番号は、今回ご購入の製品のみご利用できます。
- ※他の製品をご登録の場合、WEB サイトをご参照ください。

|       | 症 状   | 考えられる原因                           |
|-------|---|-----------------------------------|
| 充 電 時 | 充電完了した電池パックを再度充電すると、充電状態ランプ(グリーン)が点灯する。   | フル充電を検知するのに時間がかかるため。              |
|       | 充電中、テレビ・ラジオに雑音が入る。  | 高周波で制御しているため。                     |
|       | 電池パックを差し込んでも充電状態ランプ(グリーン)が点灯しない。  | 電池パックの温度が57℃以上になっている。             |
|       | 充電中に保護待機中の状態になる。 <sup>*</sup><br>(オレンジ色のランプが遅く点滅)   | 電池パックの温度が4℃以下になっている。 <sup>*</sup> |
|       | 保護待機中にランプが消灯する。   | 温度検知制御をしているため。                    |
| そ の 他 | <ul style="list-style-type: none"> <li>● 電源プラグをコンセントに差し込んでも充電状態ランプのグリーンとオレンジの両方が1回点滅しない。</li> <li>● 充電開始直後に充電状態ランプが点灯・点滅しない。または、充電状態ランプが「充電中」(グリーン:点灯)と「満充電」(グリーン:点滅)を繰り返して表示する。</li> <li>● 「保護待機中」(オレンジ:遅い点滅)後、1時間以上しても「充電中」(グリーン:点灯)にかわらない。</li> <li>● 「充電中」(グリーン:点灯)後、2時間以上充電しても「フル充電完了」(グリーン:速い点滅)にならない。</li> </ul> |                                   |

<sup>\*</sup>電池パックの温度が9℃以下で保護充電中とならず、充電できない(保護待機中となる)電池パックもあります。詳細は **P5参照**

| 処 置   |
|---|
| そのまま放置してください。しばらくすると、フル充電完了(グリーン:速い点滅)になります。  |
| 別のコンセントで、充電する。テレビ・ラジオから離して充電する。   |
| 周囲温度が4℃~40℃の場所で充電する。<br>4℃~40℃の場所で充電している場合は、そのまま充電を続けてください。<br>電池パックの温度が充電に適した温度になると自動的に充電を開始します。 |
| 故障ではありませんので、そのまま充電を続けてください。   |

左記の点検をしてもなお異常がある

ただちに使用中止

- 本体、充電器と電池パックをセットでお買い上げの販売店へお持ちください。

### 愛情点検



### 長年ご使用の充電器の点検を!

#### こんな症状はありませんか?

- ・ 本体や充電器が破損、変形したり、こげくさい臭いがする。
- ・ 充電器のコードが損傷している。
- ・ 動作中に異常な音がある。

#### ご使用中止

故障や事故の防止のため、電池パックまたは充電器の電源プラグをコンセントからはずし、必ず販売店に点検をご依頼ください。

# 保証とアフターサービス (よくお読みください)

使いかた・お手入れ・修理などは  
■まず、お買い上げの販売店へ  
ご相談ください。

▼お買い上げの際に記入されると便利です

|        |       |
|--------|-------|
| 販売店名   |       |
| 電話 ( ) | —     |
| お買い上げ日 | 年 月 日 |

修理を依頼されるときは  
12～13ページの表でご確認のあと、直らないときは、まず電源プラグを抜いて、お買い上げ日と右の内容をご連絡ください。

|        |           |
|--------|-----------|
| ●製品名   | 充電器       |
| ●品番    | EZ7L10A   |
| ●故障の状況 | できるだけ具体的に |

●保証期間中は、保証書の規定に従って、お買い上げの販売店が修理をさせていただきますので、おそれ入りますが、製品に保証書を添えてご持参ください。

保証期間：お買い上げ日から本体6か月間  
工場でのライン作業など連続長時間使用による故障及び損傷は対象外とさせていただきます。

●保証期間終了後は、診断をして修理できる場合はご要望により修理させていただきます。

\* 修理料金は、次の内容で構成されています。

- 技術料 診断・修理・調整・点検などの費用
- 部品代 部品および補助材料代
- 出張料 技術者を派遣する費用

\* 補修用性能部品の保有期間 **5年**

当社は、この充電器の補修用性能部品(製品の機能を維持するための部品)を、製造打ち切り後5年保有しています。

■転居や贈答品などでお困りの場合は、次の窓口にご相談ください。

住まいの設備・建材 サポートサイト  
<https://sumai.panasonic.jp/support/>



ライフソリューションズ 修理サービスサイト  
<https://sumai.panasonic.jp/support/repair/>



**使い方・お手入れなどのご相談** 【受付時間】 365日/9:00～18:00

パナソニック 照明と住まいの設備・建材 お客様相談センター

フリーダイヤル パナは ナットク **0120-878-709** ■左記電話番号がご利用  
いただけない場合 **06-6906-1109**

音声ガイダンスを短くするには、案内が聞こえたら  
電話機ボタンの「8」と「11#」を押してください。  
(番号を押しても案内が続く場合は、「\*」ボタンを押してから操作してください)

■FAX フリーダイヤル **0120-872-460**

Help desk for foreign residents in Japan Tokyo (03) 3256-5444 Osaka (06) 6645-8787  
Open:9:00 - 17:30 (closed on Saturdays/Sundays/national holidays)

**修理に関するご相談** 【受付時間】 月～土/9:00～19:00  
日・祝日・年末年始/9:00～18:00

パナソニック ライフソリューションズ 修理ご相談窓口

フリーダイヤル パナニ イコー ■左記電話番号がご利用  
いただけない場合 **06-6906-1090**

- ※ 掲載サイトおよび動画の視聴は無料ですが、通信料金はお客様のご負担となります。  
(パケット定額サービスに未加入の場合、高額になる可能性があります)
- ※ ご使用の回線 (IP電話やひかり電話など) によって、回線の混雑時に数分で切れる場合があります。
- ※ 上記のURLはお使いの携帯電話などにより、正しく表示されない場合があります。

### 【ご相談窓口におけるお客様の個人情報のお取り扱いについて】

パナソニック株式会社およびグループ関係会社は、お客様の個人情報をご相談対応や修理対応などに利用させていただき、ご相談内容は録音させていただきます。また、折り返し電話をさせていただくために発信番号を通知いただいております。なお、個人情報を適切に管理し、修理業務等を委託する場合や正当な理由がある場合を除き、第三者に開示・提供いたしません。個人情報に関するお問い合わせは、ご相談いただきました窓口にご連絡ください。



A large rectangular area with rounded corners, containing 20 horizontal dashed lines for writing.A large rectangular area with rounded corners, containing 20 horizontal dashed lines for writing.

### 〈無料修理規定〉

- 取扱説明書、本体貼付ラベル等の注意書に従った使用状態で保証期間内に故障した場合には、無料修理をさせていただきます。  
(イ) 無料修理をご依頼になる場合には、商品に取扱説明書から切り離した本書を添えていただきお買い上げの販売店にお申しつけください。  
(ロ) お買い上げの販売店に無料修理をご依頼にならない場合には、修理ご相談窓口にご連絡ください。
- ご転居の場合の修理ご依頼先等は、お買い上げの販売店または修理ご相談窓口にご相談ください。
- ご贈答品等で本保証書に記入の販売店で無料修理をお受けになれない場合には、修理ご相談窓口へご連絡ください。
- 保証期間内でも次の場合には原則として有料にさせていただきます。  
(イ) 使用上の誤り及び不当な修理や改造による故障及び損傷  
(ロ) お買い上げ後の取付場所の移設、輸送、落下などによる故障及び損傷  
(ハ) 火災、地震、水害、落雷、その他天災地変及び公害、塩害、ガス害（硫化ガスなど）、異常電圧などによる故障及び損傷  
(ニ) 車両、船舶等に搭載された場合に生ずる故障及び損傷  
(ホ) 工場でのライン作業などの連続長時間使用による故障及び損傷  
(ヘ) 本書のご添付がない場合  
(ト) 本書にお買い上げ年月日、お客様名、販売店名の記入のない場合、あるいは字句を書き替えられた場合  
(チ) 持込修理の対象商品を直接修理窓口へ送付した場合の送料等はお客様の負担となります。また、出張修理等を行った場合には、出張料はお客様の負担となります。
- 本書は日本国内においてのみ有効です。
- 本書は再発行いたしませんので大切に保管してください。
- 修理ご相談窓口は取扱説明書の保証とアフターサービス欄をご参照ください。

修理メモ

- ※ お客様にご記入いただいた個人情報（保証書控）は、保証期間内の無料修理対応及びその後の安全点検活動のために利用させていただく場合がございますのでご了承ください。
- ※ この保証書は、本書に明示した期間、条件のもとにおいて無料修理をお約束するものです。したがって、この保証書によって、保証書を発行している者（保証責任者）、及びそれ以外の事業者に対するお客様の法律上の権利を制限するものではありませんので、保証期間経過後の修理についてご不明の場合は、お買い上げの販売店または修理ご相談窓口にお問い合わせください。
- ※ 保証期間経過後の修理や補修用性能部品の保有期間については取扱説明書の「保証とアフターサービス」をご覧ください。
- ※ This warranty is valid only in Japan.

パナソニック株式会社 エナジーシステム事業部

〒571-8686 大阪府門真市大字門真1048番地

©Panasonic Corporation 2021

**Panasonic**

持込修理

## 充電器保証書

本書はお買い上げの日から下記期間中故障が発生した場合には  
本書裏面記載内容で無料修理を行うことをお約束するものです。  
ご記入いただきました個人情報の利用目的は本票裏面に記載し  
ております。お客様の個人情報に関するお問い合わせは、お買い  
上げの販売店にご連絡ください。詳細は裏面をご参照ください。

|             |                        |  |  |
|-------------|------------------------|--|--|
| 品番          | EZ7L10A                |  |  |
| 保証期間        | お買い上げ日から<br>本体 6か月間    |  |  |
| ※<br>お買い上げ日 | 年 月 日                  |  |  |
| ※<br>お客様    | ご住所<br>お名前<br>電話 ( ) - |  |  |
| ※<br>販売店    | 住所・販売店名<br>電話 ( ) -    |  |  |

パナソニック株式会社

エナジーシステム事業部

〒571-8686 大阪府門真市大字門真1048番地 TEL(06)-6908-1131

ご販売店様へ ※印欄は必ず記入してお渡しく下さい。