

取扱説明書

充電 シーリングガン<プロ用>

品番 EZ3651X

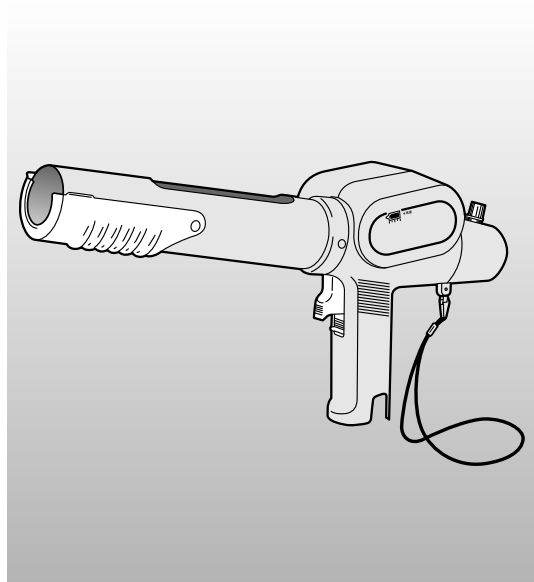

このたびは、パナソニック製品をお買い上げいただき、まことにありがとうございます。

- 取扱説明書をよくお読みのうえ、正しく安全にお使いください。
- ご使用前に「安全上のご注意」(2～5ページ)を必ずお読みください。
- 保証書は、「お買い上げ日・販売店名」などの記入を確かめ、取扱説明書とともに大切に保管してください。

便利メモ(おぼえのため記入されると便利です。)

お買い上げ日	年 月 日	品番	EZ3651X
販売店名	☎ () —		

もくじ

安全上のご注意.....	2～5	ご使用前に
各部のなまえ	6	
使いかた	7	使いかた
・シーリング材の前処理	7	
・シーリング材の取り付け	8	
・作業	9	
・終わったら	10	
お手入れ・保管	11	お手入れ・保管
能力／仕様／ ご愛用者登録について	12	お知らせ
故障かな?と思ったとき	13	点検方法
保証とアフターサービス	14	
保証書	裏表紙	

安全上のご注意

※ご使用前に、この「安全上のご注意」をよくお読みのうえ、正しくお使いください。
※ここに示した注意事項は、製品を安全に正しくお使いいただき、あなたや他の人々への危害や損害を未然に防止するためのものです。また、注意事項は次のように区分しています。

いずれも安全に関する重要な内容ですので、必ず守ってください。

⚠危険 人が死亡または重傷を負う危険が切迫して生じることが想定される内容。

⚠警告 人が死亡または重傷を負う可能性が想定される内容。

⚠注意 人が軽傷を負う可能性または物的損害のみが発生する可能性が想定される場合。

※お読みになった後は、お使いになる方がいつでも見られるところに必ず保管してください。

⚠危険

1. 当社充電工具専用の指定の充電式電池パック以外を使わないでください。
2. 電池パックは、火への投入、加熱をしないでください。
3. 電池パックは分解・改造をしないでください。
4. 電池パックの端子部を金属などで接触させないでください。
5. 電池パックを釘などの金属と一緒に持ち運んだり保管しないでください。
6. 劣化した電池パックは使用しないでください。
 - 発熱・発火・破裂のおそれがあります。
7. 電池パックは専用充電器以外では充電しないでください。
 - 電池の液漏れ、発熱、破裂のおそれがあります。

⚠警告

1. 正しく充電してください。
 - この充電器は定格表示してある電源で使用してください。直流電源やエンジン発電機では使用しないでください。異常に発熱し火災の恐れがあります。
 - 温度が0℃未満、あるいは温度が40℃以上では本体を充電しないでください。破裂や火災の恐れがあります。
 - 換気の良い場所で充電してください。本体や充電器を充電中布などで覆わないでください。破裂や火災の恐れがあります。
 - 使用しない場合は、電源プラグを抜いてください。感電や火災の恐れがあります。

⚠警告

2. 電池パックの端子間を短絡させないでください。釘袋等に入れると、短絡して発煙、発火、破裂等の恐れがあります。
3. めれた手で電源プラグに触れないでください。感電の恐れがあります。
4. 作業場の周囲状況も考慮してください。
 - 雨中で使用したり、湿った、または、めれた場所で使用しないでください。感電や発煙の恐れがあります。
 - 作業場は十分に明るくしてください。暗い場所での作業は事故の恐れがあります。
 - 可燃性の液体やガスのある所で使用しないでください。爆発や火災の恐れがあります。
5. 次の場合は、本体のスイッチを切ってロック位置にあることを確認してください。
 - 使用しない、または、修理する場合。
 - カートリッジを交換する場合。
 - その他危険が予想される場合。本体が作動してけがの恐れがあります。
6. 指定の付属品やアタッチメントを使用してください。
 - 本取扱説明書および当社カタログに記載されている付属品やアタッチメント以外のものは使用しないでください。事故やけがの原因となる恐れがあります。

⚠注意

1. 作業場は、いつもきれいに保ってください。
 - ちらかった場所や作業台で作業すると事故やけがの恐れがあります。
2. 子供を近づけないでください。
 - 作業員以外、充電工具や充電器のコードに触れさせないでください。
 - 作業員以外、作業場へ近づけないでください。
3. 使用しない場合は、きちんと保管してください。
 - 乾燥した場所で、子供の手の届かない高い所または鍵のかかる所に保管してください。事故の恐れがあります。
 - 電池パックを、温度が50℃以上に上がる可能性のある場所(金属の箱や夏の車内等)に保管しないでください。電池パック劣化の原因になり、発煙、発火の恐れがあります。
4. モーターがロックするような無理な使い方はしないでください。固まったシール剤等を使用しないでください。発煙、発火の恐れがあります。

⚠注意

5. 指定された用途以外に使用しないでください。
けがの恐れがあります。
6. きちんとした服装で作業してください。
 - だぶだぶの衣服やネックレス等の装身具は、着用しないでください。
ラック部に巻き込まれる恐れがあります。
 - 屋外での作業の場合には、ゴム手袋と滑り止めのついた履物の使用をお勧めします。
すべりやすい手袋や履物はけがの恐れがあります。
 - 長い髪は、帽子やヘアカバー等で覆ってください。
ラックに巻き込まれる恐れがあります。
7. 充電器のコードを乱暴に扱わないでください。
 - コードを持って充電器を運んだり、コードを引っ張ってコンセントから抜かないでください。
 - コードを熱、油、角のつがった所に近づけないでください。
 - コードが踏まれたり、引っ掛けられたり、無理な力を受けて損傷することがないように充電器の位置に注意してください。
感電やショートして発火する恐れがあります。
8. 無理な姿勢で作業をしないでください。
 - 常に足元をしっかりさせ、バランスを保つようにしてください。
転倒してけがの恐れがあります。
9. 充電工具は、注意深く手入れをしてください。
 - 付属品の交換は、取扱説明書に従ってください。
 - 充電器のコードは定期的に点検し、損傷している場合は、お買い求めの販売店に修理を依頼してください。
感電やショートして発火する恐れがあります。
 - 延長コードを使用する場合は、定期的に点検し、損傷している場合には交換してください。
感電やショートして発火する恐れがあります。
10. 油断しないで十分注意して作業を行ってください。
 - 充電工具を使用する場合は、取扱方法、作業の仕方、周りの状況等十分注意して慎重に作業してください。
軽率な行動は事故やけがにつながる恐れがあります。
 - 常識を働かせてください。
非常識な行動をすると事故やけがの恐れがあります。
 - 疲れている場合は、使用しないでください。
事故やけがの恐れがあります。

⚠注意

11. 損傷した部品がないか点検してください。
 - 使用前に、部品に損傷がないか十分点検し、正常に作動するか、また、所定の機能を発揮するか確認してください。
 - 可動部分の位置調整および締め付け状態、部品の破損、取付け状態、その他運転に影響を及ぼす全ての箇所に異常がないか確認してください。
 - 電源プラグやコードが損傷した充電器や、落したり、何らかの損傷を受けた充電器は使用しないでください。
感電やショートして発火する恐れがあります。
 - 破損した部品の交換や修理は、取扱説明書の指示に従ってください。
取扱説明書に指示されていない場合は、お買い求めの販売店に修理を依頼してください。
12. 充電工具の修理は、専門店で依頼してください。
 - サービスマン以外の方は本体、充電器を分解したり、修理・改造は行わないでください。
発火したり、異常動作してけがをする恐れがあります。
 - 本体が熱くなったり異常に気付いた時は点検修理に出してください。
 - 本製品は、該当する安全規格に適合していますので改造しないでください。
 - 修理は、必ずお買い求めの販売店にお申し付けください。
修理の知識や技術のない方が修理しますと十分な性能を発揮しないだけでなく、事故やけがの原因となります。
13. 高所作業のときは下に人がいないことをよくたしかめてください。
材料や本体を落としたときなど、事故の原因になります。
14. ラックに触れないでください。
巻き込まれてけがをする恐れがあります。
15. 本体や電池パックに油など異物がついた状態で使用しないでください。
 - 本体や電池パックが落下して事故になるおそれがあります。
また、内部に油などの異物が入ると、発熱・発火・破裂のおそれがあります。

各部のなまえ

本体

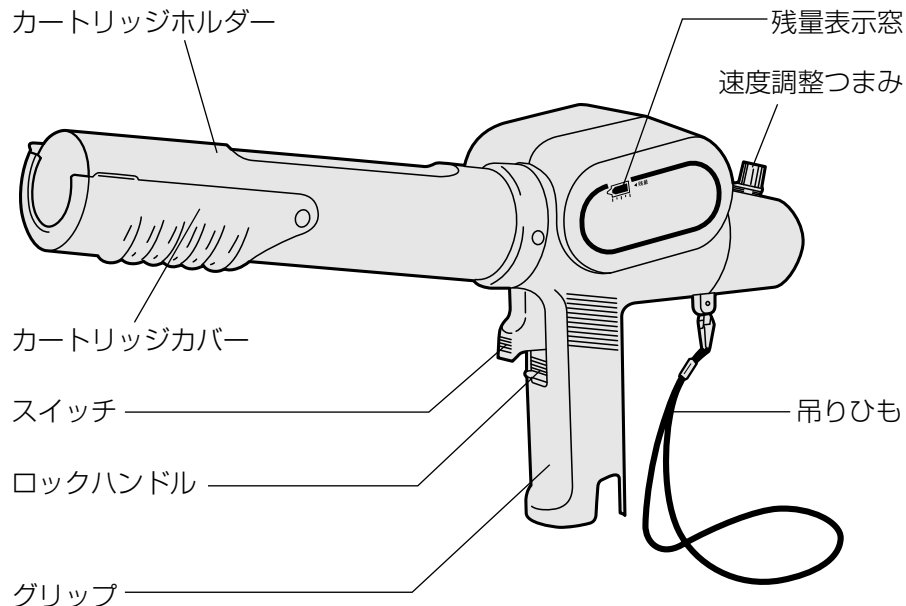

別売品

充電器
EZOL11

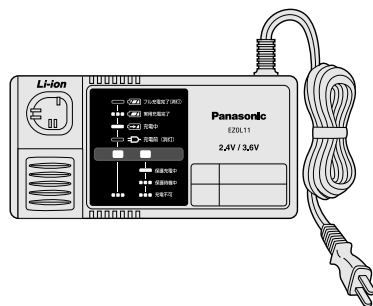

電池パック
EZ9221

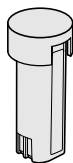

使いかた(シーリング材の前処理)

- シーリング材は、筒型の容器に入った、カートリッジタイプをご使用ください。
- ★ カートリッジタイプ(外径51mm以下、内径42mm以上、長さ240mm以内)のシーリング材が使用できます。

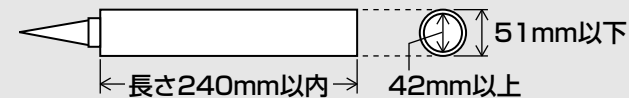

注) ソーセージタイプは使用できません。

1 カートリッジ先端のノズル部を斜めにカットする

- ノズル切断径は3mm以上になるようにしてください。(ただし、目地巾に合うように)

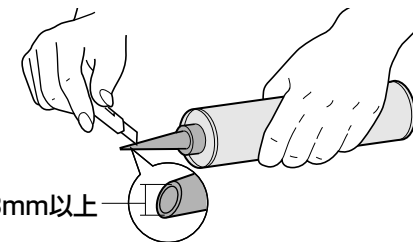

2 カートリッジ内部のアルミ膜をつきやぶる

- つき破らずに作業するとシーリング材が後端部からはみ出します。

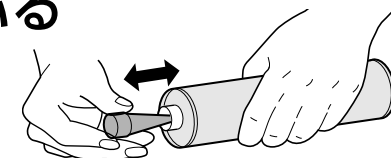

使用途中のカートリッジ再使用の場合

- 必ず針金等で固まっている部分を除去してください。

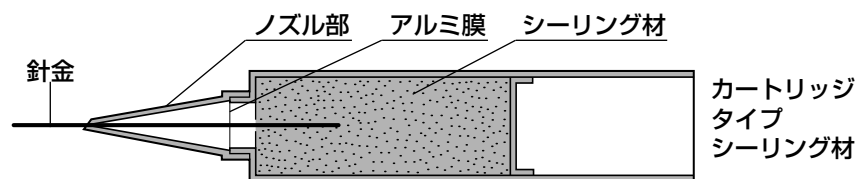
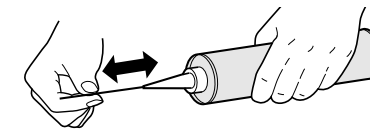

使いかた(シーリング材の取り付け)

- 1 カートリッジカバーを開ける
- 2 カートリッジホルダーの中にカートリッジを入れる
※ 押し出し棒がでていた場合でもそのまま押し込んでください。押し出し棒は引っ込みます。
- 3 カートリッジカバーを戻す

アタッチメントをはずして使用する場合

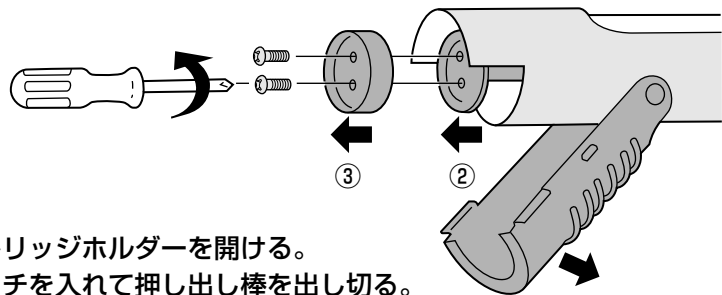

- ① カートリッジホルダーを開ける。
- ② スイッチを入れて押し出し棒を出し切る。
- ③ ネジ(2本)をはずしてアタッチメントをはずす。

使いかた(作業)

シーリング材の残量が確認できます

- 残量表示窓部に白く見える部分がシーリング材の残量を示します。表示窓部がオレンジになると終了です。

残量表示部

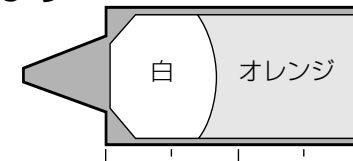

- 1 ロックハンドルをスライドさせスイッチを入れる

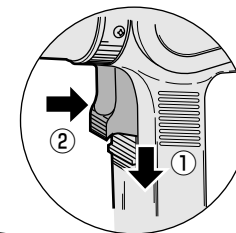

- カートリッジカバーの下部に軽く手をそえる。

- 片手でグリップを握る。

- 2 速度調整つまみを回し、押し出し速度を調整する

- 必ず速側から遅側へ回す。
- ※ 遅側から速側へ回すとシーリング材がムダに押し出されたり器具を汚す恐れがあります。

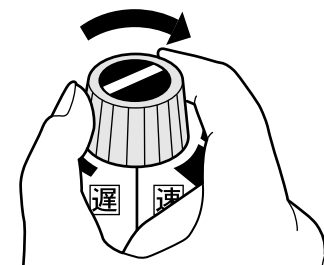

使いかた(作業)つづき

3 押し出し棒が前進限で停止すると 押し出し終了

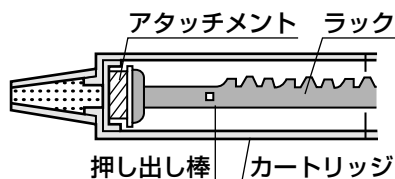

- 押し出し棒停止後、スイッチを入れないでください。(故障の原因)
- 押し出し終了時に「カチャカチャ」というクラッチ音や「ピー」という音がしてシーリング材が出なくなるタイプのカートリッジはアタッチメントをはずしてご使用ください。(P8参照)

押し出し棒が伸びきらない場合

- 事故防止のため電池パックを必ずはずしてから行ってください。

カートリッジを取り出してから
本体側いっぱい
まで押し込む

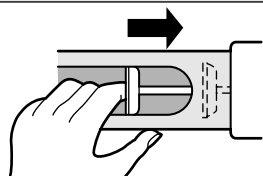

警告 ● 雨中では使用しないでください。
感電や発煙の恐れがあります。

使いかた(終わったら)

1 ロックハンドルでスイッチを ロックする

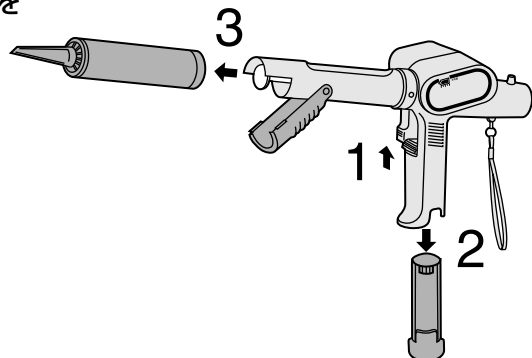

2 電池パックを 抜く

3 カートリッジを 取り出す

4 ホルダー・ロック等についた シーリング材をふきとる

カートリッジホルダーのはずしかた

- 必ず電池パックを抜いてから行ってください。
- シーリング材が固まるまでに行ってください。

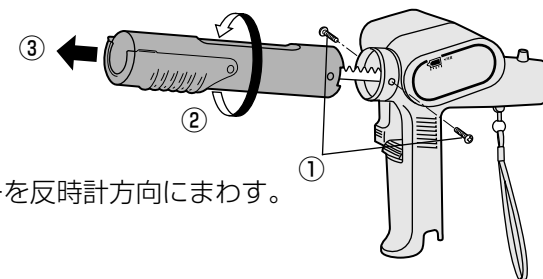

- ① ネジ(2本)をはずす。
- ② カートリッジホルダーを反時計方向にまわす。
- ③ 矢印方向に抜く。

お手入れ・保管

以下の条件を避けて保管する

- 車中などの高温場所
- 直射日光のあたる場所
- 水や湿気などの多い場所
- ゴミやほこりの多い場所
- 子供の手の届く場所
- ガソリンなどの引火物がある場所



やわらかい布でふく

- 濡れた布や、シンナー、ベンジンなど揮発性のものは使用しないで。(変色する原因)

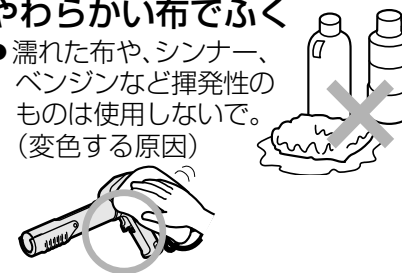

定期点検の実施

- 定期的に点検・掃除をしてください。

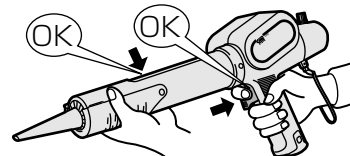

能力/仕様/ご愛用者登録について

能力

1回のフル充電による使用能力(EZ9221使用時/周囲温度20℃)

- 数値は目安です。電池パック性能の経時変化、シーリング材の材質、ノズル切断径、温度、押し出しスピードなどにより変わります。

ノズル切断径 材質	φ8 mm		φ5 mm	
	高速	低速	高速	低速
シリコン系	約75本	約60本	約65本	約55本
ウレタン系	約75本	約80本	約70本	約60本
アクリル系	約65本	約45本	約50本	約40本

- 冬期には温度が低くなりますので使用能力は上表より少なくなります。

仕様

本体

モータ電圧	DC2.4 V
押出力	1.5KN(150kgf)
質量(重量)	約1.7 kg(EZ9221装着時)
大きさ (概略寸法)	長さ 高さ 幅 430×215×100(mm) ※電池パック最大幅39(mm)

パナソニックの会員サイト「**CLUB Panasonic**」で「**ご愛用者登録**」をしてください

お宅の家電情報をまとめて登録管理! エンジョイポイントをためてプレゼントに応募!

PC <http://club.panasonic.jp/>

携帯 <http://mobile.club.panasonic.jp/>



※ご愛用者登録には、**CLUB Panasonic** 会員への登録が必要です。
※登録時は、商品の品番を事前にご確認ください。
※このサービスは WEB 限定のサービスです。

ご愛用者登録用の製造番号について

製造番号の欄には、次の6桁の数字を入力してください。

432513

※上記の製造番号は、今回ご購入の製品のみご利用できます。

※他の製品をご登録の場合、WEB サイトをご参照ください。

故障かな?と思ったとき

修理を依頼される前に下記の点検をお願いします。

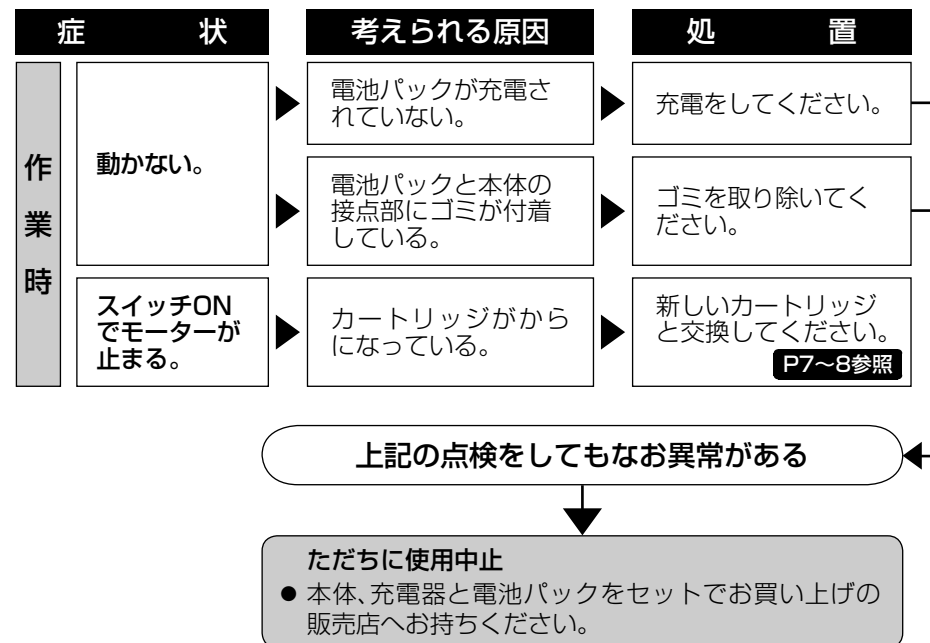

愛情点検

長年ご使用の充電シーリングガンの点検を



こんな症状はありませんか?

- ・ 本体や充電器が破損、変形したり、こげくさい臭いがする。
- ・ 充電器のコードが損傷している。
- ・ 動作中に異常な音が出る。

お願い

故障や事故防止のために使用を中止し、電池パックまたは充電器の電源プラグをコンセントからはずして必ず販売店に点検をご相談ください。

保証とアフターサービス (よくお読みください)

使いかた・お手入れ・修理 などは
■まず、お買い上げの販売店へご相談ください。

修理を依頼されるときは
13ページの表でご確認のあと、直らないときは、
まず、電池パックをはずして、お買い上げ日と右の
内容をご連絡ください。

●保証期間中は、保証書の規定に従って、お買い上げの販売店が修理をさせていただきますので、おそれ入りますが、
製品に保証書を添えてご持参ください。

保証期間：お買い上げ日から本体6か月間

●保証期間終了後は、診断をして修理できる場合はご要望により修理させていただきます。

* 修理料金は、次の内容で構成されています。

技術料 診断・修理・調整・点検などの費用 部品代 部品および補助材料代 出張料 技術者を派遣する費用

* 補修用性能部品の保有期間 **5年**

当社は、この充電シーリングガンの補修用性能部品(製品の機能を維持するための部品)を、製造打ち切り後5年保有しています。

■転居や贈答品などでお困りの場合は、次の窓口にご相談ください。

※「よくあるご質問」「メールでのお問い合わせ」などはホームページをご活用ください。<http://panasonic.co.jp/cs/>

●使いかた・お手入れなどのご相談は…

▼お買い上げの際に記入されると便利です

販売店名
電話 () -
お買い上げ日 年 月 日

●製品名 充電シーリングガン
●品番 EZ3651X
●故障の状況 できるだけ具体的に

●修理に関するご相談は……………

パナソニック お客様ご相談センター	パナソニック エコソリューションズ 修理ご相談窓口
電話 365日 受付9時~20時 フリーダイヤル 0120-878-365 ※携帯電話・PHSからもご利用になれます。	ナビダイヤル 0570-081-365 ハイ 365日 (全国共通番号) 全国どこからでも市内通話料金でご利用いただけます。 365日/受付9時~20時
音声ガイダンスを短くするには、案内が聞こえたら電話機ボタンの「87」と「550#」を押してください。 (番号を押しても案内が続く場合は、「*」ボタンを押してから操作してください。)	●携帯電話・PHS・IP/ひかり電話などのご利用は 大阪 ☎06-6906-1090 札幌 ☎011-261-6401 名古屋 ☎052-551-7900 東京 ☎03-5392-7190 福岡 ☎092-622-0531
■上記番号がご利用いただけない場合 06-6907-1187 ■FAX フリーダイヤル 0120-878-236 Help desk for foreign residents in Japan Tokyo (03)3256-5444 Osaka (06)6645-8787 Open: 9:00 - 17:30 (closed on Saturdays/Sundays/national holidays) ※上記の内容は、予告なく変更する場合があります。 ご了承ください。	パナソニック エコソリューションズ 修理サービスサイト http://sumai.panasonic.jp/support/repair/ インターネットでのご依頼も可能です。

※ご使用の回線 (IP 電話やひかり電話など) によっては、回線の混雑時に数分で切れる場合があります。

※☎印は大阪へ自動転送になり、拠点から大阪までの転送通信料は弊社負担です。

※所在地、電話番号、受付時間などが変更になることがあります。

【ご相談窓口におけるお客様の個人情報のお取り扱いについて】

パナソニック株式会社およびグループ関係会社は、お客様の個人情報をご相談対応や修理対応などに利用させていただきます。ご相談内容は録音させていただきます。また、折り返し電話をさせていただくための発信番号を通知いたしております。なお、個人情報を適切に管理し、修理業務等を委託する場合や正当な理由がある場合を除き、第三者に開示・提供いたしません。個人情報に関するお問い合わせは、ご相談いただきました窓口にご連絡ください。

パナソニック株式会社

パナソニックESパワーツール株式会社

〒571-8686 大阪府門真市大字門真1048番地 TEL(06)-6908-1131

© Panasonic Corporation 2012

〈無料修理規定〉

- 取扱説明書、本体貼付ラベル等の注意書に従った使用状態で保証期間内に故障した場合には、無料修理をさせていただきます。
(イ) 無料修理をご依頼になる場合には、商品に取扱説明書から切り離れた本書を添えていただきお買い上げの販売店にお申しつけください。
(ロ) お買い上げの販売店に無料修理をご依頼にならない場合には、お近くの修理ご相談窓口にご連絡ください。
- ご転居の場合の修理ご依頼先等は、お買い上げの販売店またはお近くの修理ご相談窓口にご相談ください。
- ご贈答品等で本保証書に記入の販売店で無料修理をお受けになれない場合には、お近くの修理ご相談窓口へご連絡ください。
- 保証期間内でも次の場合には原則として有料にさせていただきます。
(イ) 使用上の誤り及び不当な修理や改造による故障及び損傷
(ロ) お買い上げ後の取付場所の移設、輸送、落下などによる故障及び損傷
(ハ) 火災、地震、水害、落雷、その他天災地変及び公害、塩害、ガス害(硫化ガスなど)、異常電圧などによる故障及び損傷
(ニ) 車両、船舶等に搭載された場合による故障及び損傷
(ホ) 工場でのライン作業などの連続長時間使用による故障及び損傷
(ヘ) 本書のご添付がない場合
(ト) 本書にお買い上げ年月日、お客様名、販売店名の記入のない場合、あるいは字句を書き替えられた場合
(チ) 持込修理の対象商品を直接修理窓口へ送付した場合の送料等はお客様の負担となります。また、出張修理等を行った場合には、出張料はお客様の負担となります。
- 本書は日本国内においてのみ有効です。
- 本書は再発行いたしませんので大切に保管してください。
- お近くの修理ご相談窓口は取扱説明書の保証とアフターサービス欄をご参照ください。

修理メモ

※ お客様にご記入いただいた個人情報(保証書控)は、保証期間内の無料修理対応及びその後の安全点検活動のために利用させていただく場合がございますのでご了承ください。

※ この保証書は、本書に明示した期間、条件のもとにおいて無料修理をお約束するものです。従ってこの保証書によって、保証書を発行している者(保証責任者)、及びそれ以外の事業者に対するお客様の法律上の権利を制限するものではありませんので、保証期間経過後の修理についてご不明の場合は、お買い上げの販売店またはお近くの修理ご相談窓口にお問い合わせください。

※ 保証期間経過後の修理や補修用性能部品の保有期間については取扱説明書の「保証とアフターサービス」をご覧ください。

※ This warranty is valid only in Japan.

Panasonic

持込修理

充電シーリングガン保証書

本書はお買い上げの日から下記期間中故障が発生した場合には
本書裏面記載内容で無料修理を行うことをお約束するものです。
ご記入いただきました個人情報の利用目的は本票裏面に記載し
ております。お客様の個人情報に関するお問い合わせは、お買い
上げの販売店にご連絡ください。詳細は裏面をご参照ください。

品番	EZ3651X			
保証期間	お買い上げ日から 本体 6か月間			
※ お買い上げ日	年 月 日			
※ お客様	ご住所	見 本		
	お名前			様
	電話 () -			
※ 販売店	住所・販売店名			
	電話 () -			

パナソニック株式会社

パナソニックESパワーツール株式会社

〒571-8686 大阪府門真市大字門真1048番地 TEL.(06)-6908-1131

ご販売店様へ ※印欄は必ず記入してお渡しく下さい。