

取扱説明書

工事用 **充電** フロアクリーナー<プロ用>

品番 EZ3744
EZ3782

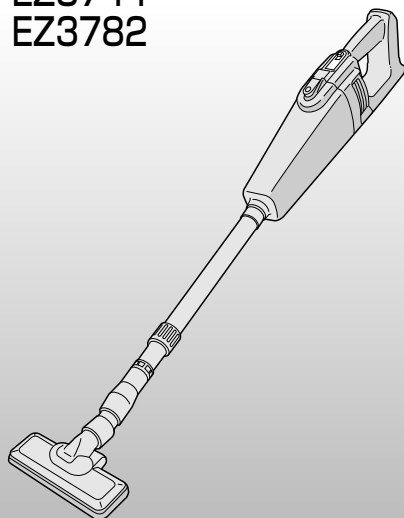

イラストはEZ3744です。

このたびは、パナソニック製品をお買い上げいただき、まことにありがとうございます。

- 取扱説明書をよくお読みのうえ、正しく安全にお使いください。
- ご使用前に「安全上のご注意」(2~5ページ)を必ずお読みください。
- 保証書は、「お買い上げ日・販売店名」などの記入を確かめ、取扱説明書とともに大切に保管してください。

別途 電池パック・充電器が必要です

* 電池パック、充電器の安全上のご注意・使いかたなどは電池パックおよび充電器の取扱説明書をお読みください。

もくじ



安全上のご注意.....	2~5	ご使用前に
各部のなまえとはたらき.....	6	
・付属品・別売品.....	7	
ご使用方法.....	8~9	使いかた
上手な使いかた.....	9	
ゴミの捨てかた.....	10~11	
お手入れ・保管.....	11~12	お手入れ・保管
仕様.....	13	お知らせ
ご愛用者登録について.....	13	
故障かな?と思ったとき.....	14~15	点検方法
保証とアフターサービス.....	裏表紙	

便利メモ おぼえのため 記入されると 便利です。	お買い上げ日	年 月 日	品番	EZ3744/EZ3782
	販売店名	☎ () —		



安全上のご注意 **必ずお守りください**

人への危害、財産の損害を防止するため、必ずお守りいただくことを説明しています。



■誤った使い方をしたときに生じる危害や損害の程度を区分して、説明しています。

 危険	「死亡や重傷を負うおそれ大きい内容」です。
 警告	「死亡や重傷を負うおそれがある内容」です。
 注意	「軽傷を負うことや、財産の損害が発生するおそれがある内容」です。

■お守りいただく内容を次の図記号で説明しています。(次は図記号の例です)

 してはいけない内容です。
 実行しなければならない内容です。



 **危険**

 禁止	<ul style="list-style-type: none"> ●当社充電工具専用の充電式電池パック以外を使わない。 改造した電池パック(分解して内蔵部品を交換した電池パックを含む)も使用しない。 ●電池パックは、火への投入、加熱をしない。 ●電池パックに釘を刺したり、衝撃を与えたり、分解・改造をしない。 ●電池パックの端子部を金属などで接触させない。 ●電池パックを釘などの金属と一緒に持ち運んだり保管しない。 ●電池パックを火のそばや炎天下など高温の場所で充電・使用・放置をしない。 ●劣化した電池パックは使用しない。 発熱・発火・破裂のおそれがあります。
 必ず守る	<ul style="list-style-type: none"> ●電池パックは専用充電器以外では充電しない。 電池の液漏れ、発熱、破裂のおそれがあります。 ●本体または充電器からはずした後は、電池パックにパックカバーを必ず取り付ける。 取り付けないと電池端子が短絡して発火のおそれがあります。

 **警告**



 必ず守る	<ul style="list-style-type: none"> ●電池の液が漏れたときは、素手で液をさわらず、以下の処置をする。 <ul style="list-style-type: none"> ・液が目に入ったときは、失明のおそれがあります。目をこすらずに、すぐにきれいな水で洗ったあと、医師にご相談ください。 ・液が体や衣服に付くと、皮膚の炎症やけがの原因になるので、きれいな水で十分洗い流したあと、医師にご相談ください。 ・液漏れした電池パックは、使用を中止し、火に近づけないようにしてください。すぐに販売店にご相談ください。
---------------------------------------------------------------------------------------------------	----------------------------------------------------------------------------------------------------------------------------------------------------------------------------------------------------------------------------------------------------------------------------------------------------------------------------------



 **警告**

 必ず守る	<ul style="list-style-type: none"> ●電源プラグは根元まで確実に差し込む。 差し込みが不完全ですと、感電や発熱による火災の原因になります。 傷んだプラグ・ゆるんだコンセントは使用しないでください。 ●電源プラグのほこり等は定期的にとる。 プラグにほこり等がたまると、湿気等で絶縁不良となり火災の原因になります。 電源プラグを抜き、乾いた布でふいてください。 ●指定の付属品やアタッチメントを使用する。 守らないとけがをするおそれがあります。 ●作業する場所は十分に明るくする。 暗く視界が悪いと事故やけがの原因になります。
 禁止	<ul style="list-style-type: none"> ●ファンの回転部には触れない。 巻き込まれてけがのおそれがあります。 ●次のものは吸わせない。 <ul style="list-style-type: none"> ・液体(水、灯油、ガソリン等)、または、液体がついたもの。 ・引火性の金属粉(アルミ、カーボン、マグネシウム等)。 ・火の気のあるもの(煙草の吸殻等)。 爆発や火災のおそれがあります。 ●コンセントや配線器具の定格を超える使いかたや、交流100V以外での使用はしない。 たこ足配線等で、定格を超えると、発熱による火災の原因になります。 ●電源コード・プラグを破損するようなことはしない。(傷つけたり、破損させたり、加工したり、熱器具に近づけたり、無理に曲げたり、ねじったり、引っ張ったり、重いものを載せたり、挟み込んだり、束ねたりしない) 傷んだまま使用すると、感電・ショート・火災の原因になります。 コードやプラグは定期的に点検し、破損している場合は販売店にご相談ください。 ●換気のよくない場所で充電しない。 ●充電中、電池パックや充電器を布などで覆わない。 ●直流電源やエンジン発電機・変圧器で充電器を使用しない。 ●可燃性の液体やガスのある場所で、使用したり充電したりしない。 発熱・発煙・発火・破裂のおそれがあります。

ご使用前に

 警告	
 禁止	<ul style="list-style-type: none"> ● 本体の吸入口及び排気口、または充電器の風穴をふさがない。やけどをしたり異常加熱により、発火するおそれがあります。 ● 本体の吸入口及び排気口や充電器の風穴から出る熱風を直接肌に当てない。高温になっており、やけどをするおそれがあります。
 分解禁止	<ul style="list-style-type: none"> ● 改造はしない。また、分解したり修理をしない。火災・感電・けがのおそれがあります。修理はお買い上げの販売店または、当社ご相談窓口にご相談ください。
 水ぬれ禁止	<ul style="list-style-type: none"> ● 雨中や、湿ったまたはぬれた場所で、使用したり充電したりしない。感電や発煙のおそれがあります。
 ぬれ手禁止	<ul style="list-style-type: none"> ● ぬれた手で電源プラグをコンセントから抜き差ししない。感電のおそれがあります。
 電源プラグを抜く	<ul style="list-style-type: none"> ● 使用時以外は、電源プラグをコンセントから抜く。守らないと絶縁劣化による感電や漏電火災の原因になります。

 注意	
 禁止	<ul style="list-style-type: none"> ● 指定された用途以外に使用しない。けがをするおそれがあります。 ● 子供の手の届くところに置かない。事故やトラブルのおそれがあります。 ● 本体や電池パックに油など異物がついた状態で使用しない。本体や電池パックが落下して事故になるおそれがあります。また、内部に油などの異物が入ると、発熱・発火・破裂のおそれがあります。 ● 本体を、50℃以上になる場所に保管しない。動作異常のおそれがあります。

 注意	
 禁止	<ul style="list-style-type: none"> ● 無理な姿勢で作業をしない。転倒してけがをするおそれがあります。常に足元をしっかりとせ、バランスを保つようにしてください。 ● 疲れている場合は使用しない。事故やけがのおそれがあります。 ● 子供など作業員以外を作業場に近づけたり、充電工具や充電器に触れさせたりしない。けがのおそれがあります。
 必ず守る	<ul style="list-style-type: none"> ● 本体が熱くなったら作業を中断し、温度が下がってから使用する。守らないとやけどをするおそれがあります。複数の電池パックにわたる連続作業はしないでください。
	<ul style="list-style-type: none"> ● 電源プラグを抜くときは、コードを持たずに必ず電源プラグを持って抜く。コードを持って抜くと感電・ショートの原因になります。
	<ul style="list-style-type: none"> ● 使用前に、本体、電池パック、充電器および先端工具やその他の部品が損傷がなく正常に作動することを確認する。守らないと破損などによりけがをするおそれがあります。
	<ul style="list-style-type: none"> ● 付属品は取扱説明書に従い確実に取り付ける。確実に取り付けないと、はずれてけがをするおそれがあります。
	<ul style="list-style-type: none"> ● 作業する場所はきれいに保つ。散らかった場所や作業台は、事故の原因になります。
	<ul style="list-style-type: none"> ● 髪や衣服、アクセサリーなどが巻き込まれないような服装で作業する。守らないと回転部に巻き込まれ、けがをするおそれがあります。長い髪は、帽子やヘアカバーで覆うなどし、だぶだぶの衣服やネックレスなどの装身具は着用しないでください。
<ul style="list-style-type: none"> ● 取り扱いや作業の方法、周りの状況などに十分注意し、常識を働かせて作業する。守らないと事故やけがのおそれがあります。 	
<ul style="list-style-type: none"> ● 屋外で充電する場合は、キャプタイヤコード、またはキャプタイヤケーブルの延長コードを使用する。守らないとケーブルが破損して発火、発煙のおそれがあります。使用前にコードの破損が無い点検してから使用してください。 	
<ul style="list-style-type: none"> ● 屋外での作業の場合には、滑り止めのついた履物を使用する。守らないと滑ってけがの原因になります。 	

各部のなまえとはたらき

本体

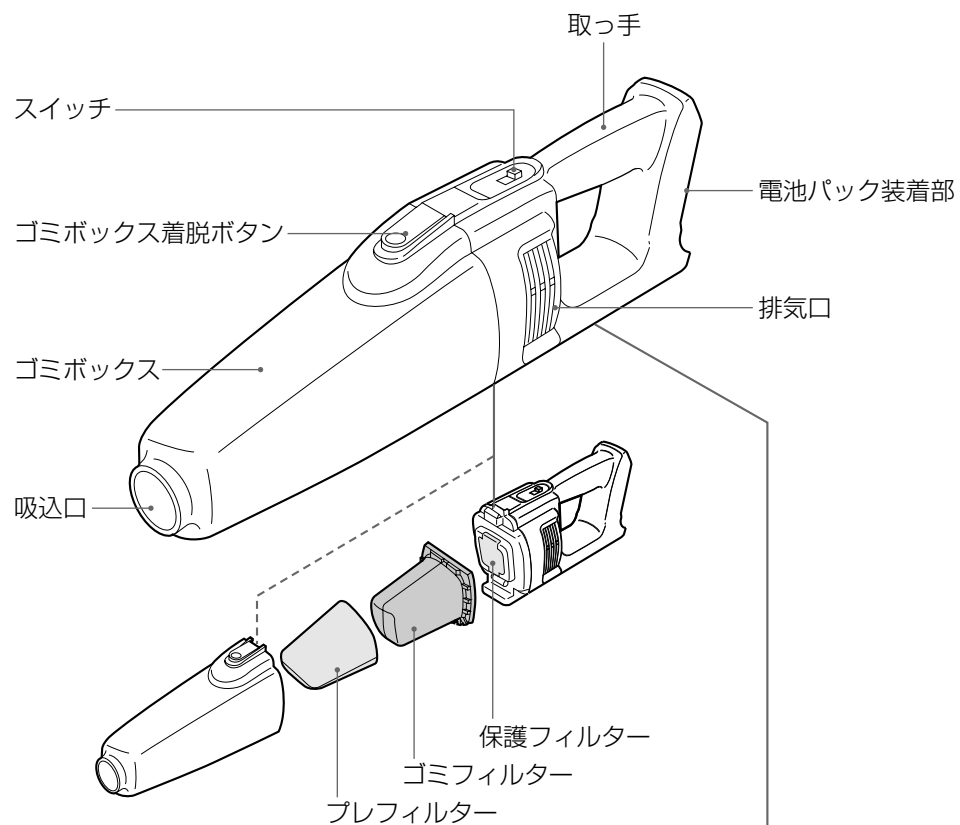

伸縮延長管

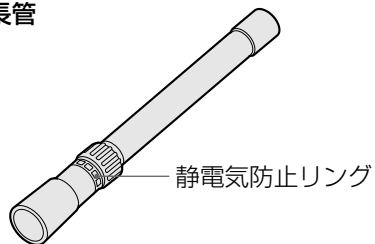

すみ用ノズル本体収納部

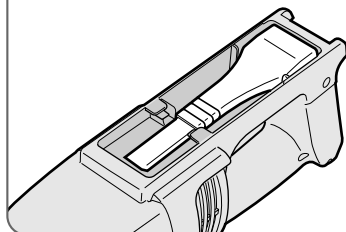

付属品・別売品

商品	付属品		別売品の有無
	EZ3744	EZ3782	
フロアノズル	○	○	○ EZ3782K7617※
すきまノズル	○	○	○ EZ3782K7577※
すみ用ノズル	○	○	○ EZ3780K7577※
ノズルアタッチメント	○	○	○ EZ3782K0507※
床用ブラシノズル	—	—	○ EZ3780K7617※
すきま用チューブノズル	—	—	○ EZ3780K7567※
コンクリート孔用 ノズルアタッチメント	—	—	○ EZ3780K7587※
伸縮延長管	○	○	— EZ3782S7307※
ゴミボックス	○	○	— EZ3782K3497※
プレフィルター	○	○	— EZ3782L0157※
ゴミフィルター (EZ3744/EZ3782専用)	○	○	— EZ3782L0127※
保護フィルター	○	○	— EZ3780L0137※

※補修用部品としてお買い求めできます。

パナソニックの家電製品直販サイト「パナセンス」でお買い求めいただけるものもあります。詳しくは「パナセンス」のサイトをご覧ください。

CLUB Panasonic

PanaSense

<http://club.panasonic.jp/mall/sense/>

警告

● 次のものは吸わない。

- ・液体(水、灯油、ガソリン等)、または、液体がついたもの。
 - ・引火性の金属粉(アルミ、カーボン、マグネシウム等)。
 - ・火の気のあるもの(煙草の吸殻等)。
- 爆発や火災のおそれがあります。

● ノズル等の付属品を交換する場合は、本体のスイッチを切り電池パックを本体から抜いてください。

- 使用中にノズルや伸縮延長管が抜けないように、しっかりと差し込んでください。
- 静電気防止リングに破損・はずれがないかご使用前に確認してください。またゴミ等が付着した場合は取り除いてください。
- 伸縮延長管を持って運ばないでください。

1 本体にノズルを差し込む

● 別売品について **P7参照**

(下図で※印の付いているノズルは 当社EZ3780用のノズルと同じものです。すでにお持ちの方はノズルアタッチメントを使って、ご利用ください。)

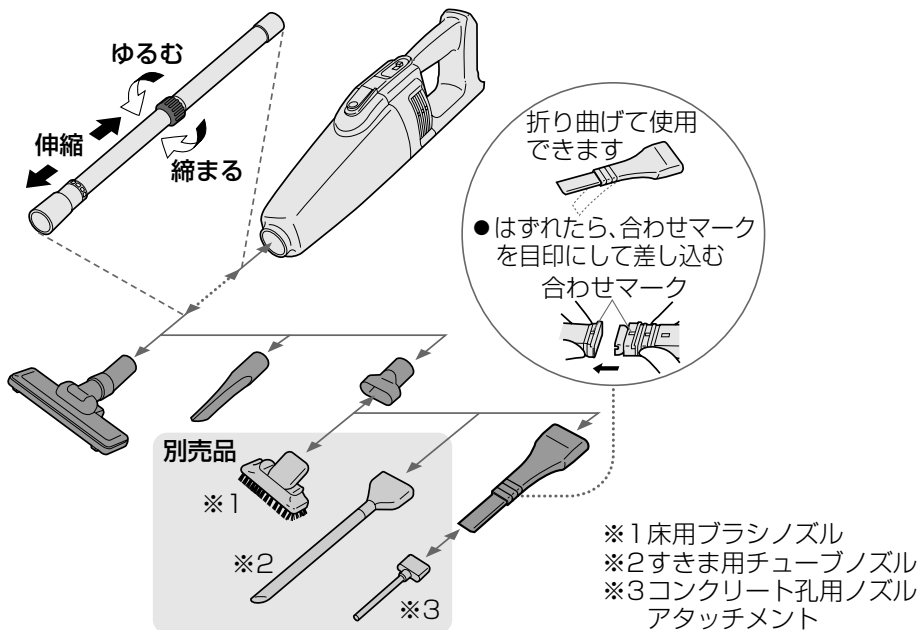

● 電池パックは必ず充電してください。

充電のしかたは、お手持ちの当社充電工具または、充電器の取扱説明書をご覧ください。

- スイッチが「切」に入っていることを確認してください。
- 本体と電池パックの接点部にゴミがついていないか確認してください。

用途に合わせてノズルを使い分けましょう。

フロアノズル…平面の細かなゴミに

- 養生中の床、カーペット、タイル等に。

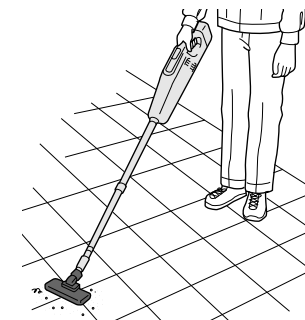

すきまノズル…壁ぎわ等のすみに

- はばきの貼り付け前に。



すみ用ノズル…壁ぎわ等のすみで折り曲げて

- さんの上の掃除。

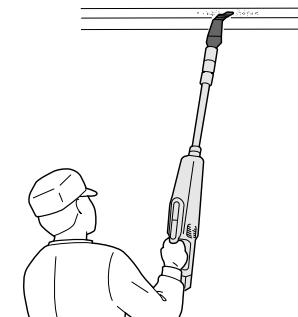

2 電池パックを本体に取り付ける

■EZ3744

- 付けるときは「カチッ」と音がするまでスライドして固定する。
- はずすときはフックを引きながらスライドさせる。

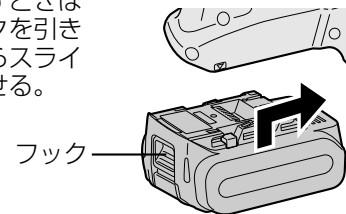

■EZ3782

- 付けるときは「カチッ」と音がするまで差し込む。
- はずすときはフックを押しながら抜く。

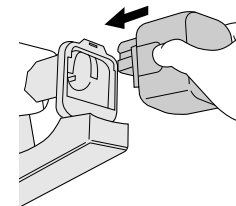

3 スイッチを入れる

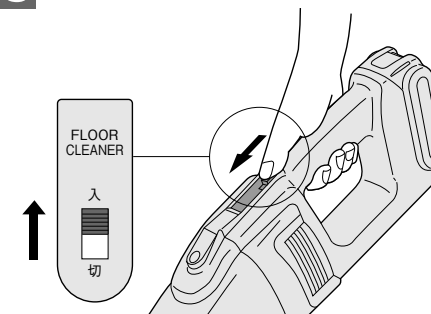

リチウムイオン電池パックの使用温度範囲は0℃～40℃です。寒冷地などで0℃以下に冷えた電池パックをそのまま使うと、本体が正常に動作しない場合があります。このときはご使用前に電池パックの温度を上げるために10℃以上の場所に1時間以上放置し、電池パックの温度が上がったあとで使用してください。

- 必ず電池パックをはずしてから行なってください。
- ゴミは早めに捨ててください。吸引力の低下や、モータが故障する原因になります。
- ゴミ捨て後、必ず各フィルターを正しく取り付けてください。逆にしたり傾けて取り付けると、吸引力の低下や、排気口からゴミが吹き出す原因になります。

1 スイッチを切る

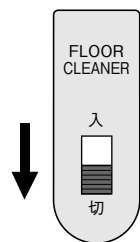

2 ゴミボックスを本体からはずす

- ゴミボックス着脱ボタンを押しながらはずします。

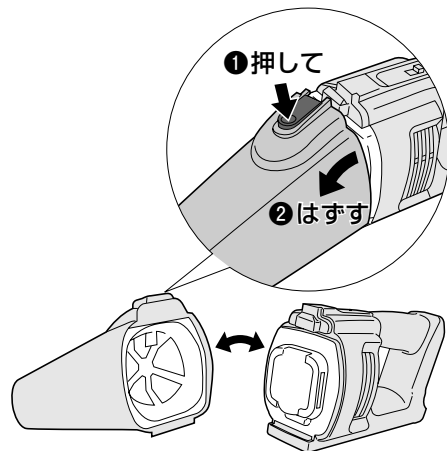

3 ゴミフィルターをゴミボックスから取り出す



4 ゴミボックスのゴミを捨てる

- 全てのフィルターを軽くたたき、生地が見えるようになるまでゴミを落とす。
- 吸引力が低下しないように、ゴミ捨て20~30回のうち1回は全てのフィルターを水洗いしてください。

P12参照

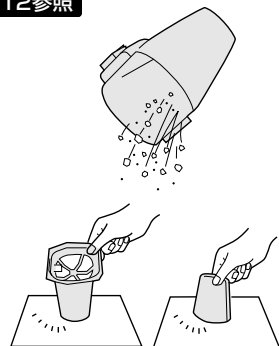

5 ゴミフィルターをゴミボックスに取り付ける

- ① ゴミフィルターにプレフィルターを取り付ける。

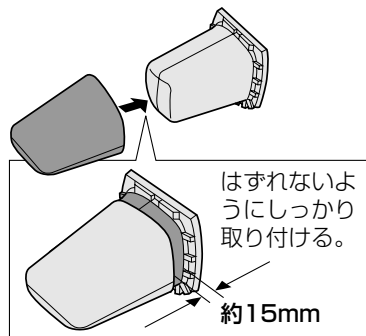

はずれないようにしっかり取り付ける。

約15mm

② ゴミボックスに取り付ける。

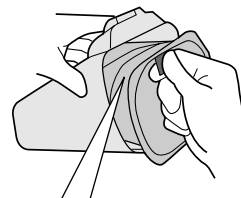

ゴミフィルターは方向を合わせて確実に装着する。ゴミボックスにゴミフィルターを装着する場合、ゴミボックスの着脱ボタン側にゴミフィルターの **UP↑ ↑上** 表示を図のように合わせてすまなく確実に装着してください。

（逆方向や傾いたままの装着は吸引力の低下や排気口からのゴミの吹き出し等の原因になります。）

6 ゴミボックスを本体に取り付ける

- ① ゴミボックス固定支を本体受溝に入れ、
- ② 「カチン」と音がするまではめる。

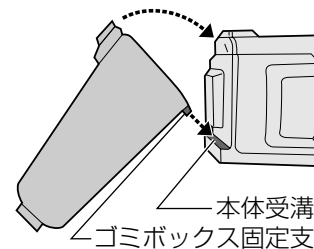

本体受溝
← ゴミボックス固定支

フィルターのお手入れ

- 吸引力を保つために、全てのフィルターの掃除をしてください。フィルターが詰まると、ゴミの吸いこみが弱くなります。（掃除の目安はフィルターのすじ が全体に見える程度です。）
- ゴミフィルターはゴミボックスに外周のスキマや傾きがないように正しく装着してください。
- 全てのフィルターは水洗い後、よく乾燥してからご使用ください。ぬれた、または湿っている状態で使用すると本体が故障したり、吸引力の低下の原因になります。

特に汚れがひどいとき、また吸引力が低下した場合は、石膏粉用フィルター・ゴミフィルター・保護フィルターのお手入れを行なってください。

1 全てのフィルターを軽くたいてゴミをおとす

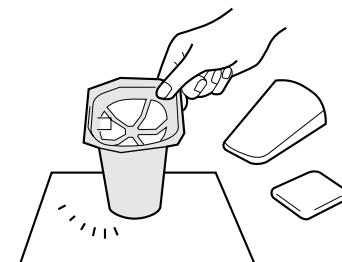

2 フィルターを水で洗う

- ゴミが強く付着している場合は、水を流しながら洗います。
- 洗濯機では洗わないでください。

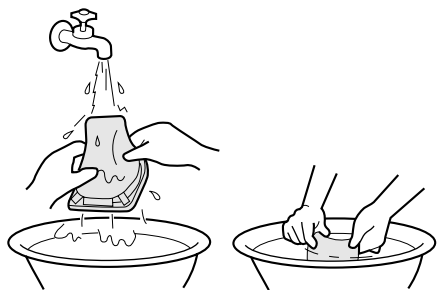

3 フィルターの水気をきって かげ干しする

- ヘアドライヤー等の温風で乾かさなないでください。
- フィルターの乾燥は、かげ干しで約1日かかります。できるだけ風のある晴天の日をお選びください。

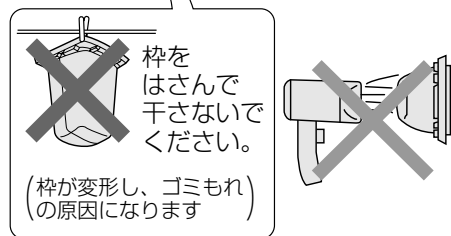
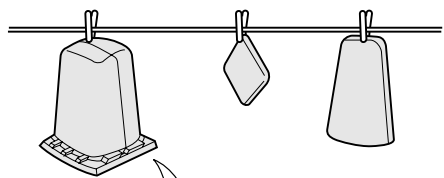

枠をはさんで干さないでください。
(枠が変形し、ゴミもれの原因になります)

本体のお手入れ

やわらかい布でふく

ぬれた布やシンナー、アルコール、ベンジンなど揮発性のものは使用しない。
(変色・変形・割れの原因)

定期点検の実施

ネジのゆるみ、破損、動作の異常などがないか定期的に点検してください。

保管のしかた

フロアクリーナーは電池パックを抜いて保管する

- 電池パックを単品で保管するときは、短絡を防ぐため付属のパックカバーをつけてください。

以下の条件を避けて保管してください。

- 車中などの高温場所
- 直射日光のあたる場所
- 水や湿気などの多い場所
- ゴミやほこりの多い場所
- 子供の手の届く場所
- ガソリンなどの引火物がある場所
- 落下のおそれのある場所

定格・仕様

	EZ3744	EZ3782
電源(充電式)	DC1.4.4V	DC10.8 / 12V
大きさ(全長×全高×幅*) (概略寸法)	約 490 × 143 × 107(mm)	約 470 × 143 × 107(mm)
本体質量(重量)*	約 0.97kg	約 0.9kg
ゴミボックス容量	約 300ml	約 300ml
伸縮延長管の長さ	約 451mm ~ 712mm	

※電池パック・付属品のぞく

使用可能な電池パック

本体 品番	充電器 品番	電池パック		使用時間目安
		種類	品番	
EZ3744	EZOL81	リチウムイオン	EZ9L44	約29分
			EZ9L42	約12分
EZ3782	EZOL30 EZT003	リチウムイオン	EZ9L31	約19分
			ニッケル水素	EZ9200 EZ9200S
	ニカド	EZ9108 EZ9108S		約10分
		EZ9107 EZ9106	約10分	
		EZ9102 EZ9101	約8分	
		EZ9006 EZ9001	約6分	

- 充電は専用の充電器をご使用ください。
- 表には、販売中の電池パックと一部販売中止後の電池パック(補修用性能部品保有期間中のもの(販売中止後5年))を掲載しています。

パナソニックの会員サイト「**CLUB Panasonic**」で「**ご愛用者登録**」をしてください

お宅の家電情報をまとめて登録管理! エンジョイポイントをためてプレゼントに応募!

PC <http://club.panasonic.jp/>

携帯 <http://mobile.club.panasonic.jp/>



※ご愛用者登録には、CLUB Panasonic 会員への登録が必要です。
※登録時は、商品の品番を事前にご確認ください。
※このサービスは WEB 限定のサービスです。

ご愛用者登録用の製造番号について

製造番号の欄には、次の 6 桁の数字を入力してください。

432513

- ※上記の製造番号は、今回ご購入の製品のみご利用できます。
- ※他の製品をご登録の場合、WEB サイトをご参照ください。

症 状	考えられる原因
スイッチを入れても動作しない。	▶ 電池パックが充電されていない。
	▶ 電池パックと本体の接点部にゴミが付着している。
	▶ 電池の安全機能が動作したため。
吸引力が弱い。	▶ フィルターが汚れ、目づまりしている。
	▶ ノズルにゴミがつまっている。
	▶ ゴミボックス内のゴミがいっぱいになっている。
	▶ ゴミボックスが正確にはまっていない。
	▶ 電池パックの容量がない。
	▶ 電池パックの寿命
	▶ フィルターが正しく取り付けられていない。
ゴミが外にもれる。	▶

処 置
▶ 充電してください。
▶ ゴミを取り除いてください。
▶ スイッチを切って電池パックを本体から抜き、約10秒後、再度本体に電池パックを装着してください。
▶ フィルターのお手入れをしてください。 P11参照
▶ ゴミを取り除いてください。
▶ ゴミを捨ててください。 P10参照
▶ ゴミフィルターとゴミボックスをすき間なく装着してください。 P11参照
▶ 充電してください。
▶ 新しい電池パックをお買い求めください。 P13参照
▶ 正しく取り付けてください。 P11参照

左記の点検をしてもなお異常がある

ただちに使用中止
 ● お買い上げの販売店へお持ちください。

愛情点検	長年ご使用の充電フロアクリーナーの点検を	
	こんな症状はありませんか? ・ 本体や充電器が破損、変形したり、こげくさい臭いがする。 ・ 充電器のコードが損傷している。 ・ 動作中に異常な音がある。	お願い 故障や事故防止のために使用を中止し、電池パックまたは充電器の電源プラグをコンセントからはずして必ず販売店に点検をご相談ください。

保証とアフターサービス (よくお読みください)

使いかた・お手入れ・修理 などは
■まず、お買い上げの販売店へご相談ください。

▼お買い上げの際に記入されると便利です

販売店名	
電話	() —
お買い上げ日	年 月 日

修理を依頼されるときは
14～15ページの表でご確認のあと、直らないときは、
まず、電池パックをはずして、お買い上げ日と右の内容
をご連絡ください。

●製品名	工事用充電フロアクリーナー
●品番	EZ3744・EZ3782
●故障の状況	できるだけ具体的に

●保証期間中は、保証書の規定に従って、お買い上げの販売店が修理をさせていただきますので、おそれ入りますが、製品に保証書を添えてご持参ください。

保証期間:お買い上げ日から本体6か月間

●保証期間終了後は、診断をして修理できる場合はご要望により修理させていただきます。

* 修理料金は、次の内容で構成されています。

技術料 診断・修理・調整・点検などの費用 **部品代** 部品および補助材料代 **出張料** 技術者を派遣する費用

* 補修用性能部品の保有期間 **5年**

当社は、この工事用充電フロアクリーナーの補修用性能部品(製品の機能を維持するための部品)を、製造打ち切り後5年保有しています。

■転居や贈答品などでお困りの場合は、次の窓口にご相談ください。

※「よくあるご質問」「メールでのお問い合わせ」などはホームページをご活用ください。<http://panasonic.co.jp/cs/>

●使いかた・お手入れなどのご相談は…

●修理に関するご相談は……………

パナソニック お客様ご相談センター	
電話	365日 受付9時～20時
フリーダイヤル	 0120-878-365
	※携帯電話・PHSからもご利用になれます。
音声ガイダンスを短くするには、案内が聞こえたら電話機ボタンの「87」と「550#」を押してください。(番号を押しても案内が続く場合は、「*」ボタンを押してから操作してください。)	
■上記番号がご利用いただけない場合	06-6907-1187
■FAX	フリーダイヤル  0120-878-236
Help desk for foreign residents in Japan	
Tokyo (03)3256-5444 Osaka (06)6645-8787	
Open: 9:00 - 17:30	
(closed on Saturdays/Sundays/national holidays)	
※上記の内容は、予告なく変更する場合があります。ご了承ください。	

パナソニック エコソリューションズ 修理ご相談窓口	
ナビダイヤル	ハイ 365日
(全国共通番号)	 0570-081-365
全国各地からでも市内通話料金でご利用いただけます。365日/受付9時～20時	
●携帯電話・PHS・IP/ひかり電話などのご利用は	
大阪 ☎06-6906-1090	
札幌 ☎011-261-6401	名古屋 ☎052-551-7900
東京 ☎03-5392-7190	福岡 ☎092-622-0531
パナソニック エコソリューションズ 修理サービスサイト	
http://sumai.panasonic.jp/support/repair/	
インターネットでのご依頼も可能です。	

※ご使用の回線 (IP 電話やひかり電話など) によっては、回線の混雑時に数分で切れる場合があります。

※☎印は大阪へ自動転送になり、拠点から大阪までの転送通信料は弊社負担です。

※所在地、電話番号、受付時間などが変更になることがあります。

【ご相談窓口におけるお客様の個人情報のお取り扱いについて】

パナソニック株式会社およびグループ関係会社は、お客様の個人情報をご相談対応や修理対応などに利用させていただきます。ご相談内容は録音させていただきます。また、折り返し電話をさせていただくための発信番号を通知いたしております。なお、個人情報を適切に管理し、修理業務等を委託する場合や正当な理由がある場合を除き、第三者に開示・提供いたしません。個人情報に関するお問い合わせは、ご相談いただきました窓口にご連絡ください。

パナソニック株式会社

パナソニックESパワーツール株式会社

〒571-8686 大阪府門真市大字門真1048番地 TEL(06)-6908-1131

© Panasonic Corporation 2012