

National

保証書付

保管用

工事用充電ライト

EZ3794

取扱説明書

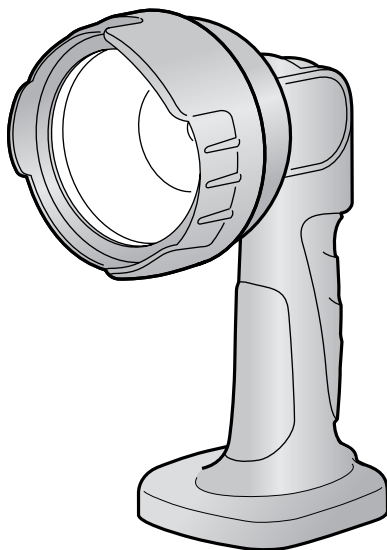

《プロ用》

別途 充電器・電池パックが必要です。

- お買い上げいただき、まことにありがとうございました。
- この取扱説明書をよくお読みのうえ、正しくお使いください。
特に「安全上のご注意(1~2ページ)」は、ご使用前に必ずお読みいただき、安全にお使いください。
- お読みになったあとは、大切に保管し、必要なときにお読みください。
- 保証書は、「お買い上げ日・販売店名」などの記入を必ず確かめ、販売店からお受け取りください。

ご使用前に

- 安全上のご注意 — 1 ~ 2
- ご使用上の注意 — 2
- 各部のなまえ — 3

使いかた

- 使いかた — 3 ~ 4
- こんな使いかたができます — 4
- クセノン球の交換 — 5

お手入れ・保管

- お手入れ・保管 — 6

お知らせ

- 仕様 / 別売品 — 7

点検方法

- 故障かな? と — 8
- 思ったとき
- 保証と — 9
- アフターサービス

工事用充電ライト安全上のご注意

- 火災、感電、けがなどの事故を未然に防ぐために、次に述べる「安全上のご注意」を必ず守ってください。
- ご使用前に、この「安全上のご注意」すべてをよくお読みのうえ、指示に従って正しく使用してください。
- ご使用上の注意事項は「**△警告**」と「**△注意**」に区分していますが、それぞれ次の意味を表します。

△警告：誤った取り扱いをしたときに、人が死亡または重傷を負う可能性が想定される内容のご注意。

△注意：誤った取り扱いをしたときに、人が傷害を負う可能性が想定される内容および物的損害のみの発生が想定される内容のご注意。

なお、「**△注意**」に記載した事項でも、状況によっては重大な結果に結びつく可能性があります。いずれも安全に関する重要な内容を記載しているので、必ず守ってください。

- お読みになった後は、お使いになる方がいつでも見られる所に必ず保管してください。
- 他の人に貸し出す場合は、いっしょに取扱説明書もお渡しください。

警告

- 1** 使用中および使用直後にクセノン球・ヘッドカバーをさわらないでください。(特に交換時)
 - やけどのおそれがあります。
- 2** この取扱説明書に表示してある電池パック以外は使用しないでください。
 - 事故につながるおそれがあります。
- 3** 使用中は布や紙などがかぶせないでください。
 - 発熱して火災、やけどの原因になります。
- 4** 点灯したまま、ヘッドカバー面を床に伏せないでください。
 - 床が焦げたりして、火災の原因になったり、本体の故障の原因となります。

注意

- 1** ヘッドカバーは本体に確実に取り付けてください。
 - 落下、けがの原因になります。
- 2** 振動や衝撃のある場所に設置して使用しないでください。
 - 落下して、けがの原因となることがあります。
- 3** 修理は、専門店で依頼してください。
 - サービスマン以外の方は本体を分解したり、修理・改造は行わないでください。
けがのおそれがあります。
 - 本体が熱くなったり異常に気付いたときは点検修理に出してください。
 - 修理は、必ずお買い求めの販売店にお申しつけください。
修理の知識や技術のない方が修理されますと、十分な性能を発揮しないだけでなく、事故やけがの原因となります。

ご使用上の注意

- 1** 雨中で使用したり、湿った、またはぬれた場所、温度の高い所で使用しないでください。
 - 故障の原因となります。
- 2** 当てたり傷をつけたりしないでください。
 - 破損の原因となります。
- 3** 必ず指定のクセノン球をご使用ください。
- 4** 大容量電池パックSタイプは使用できません。

本体

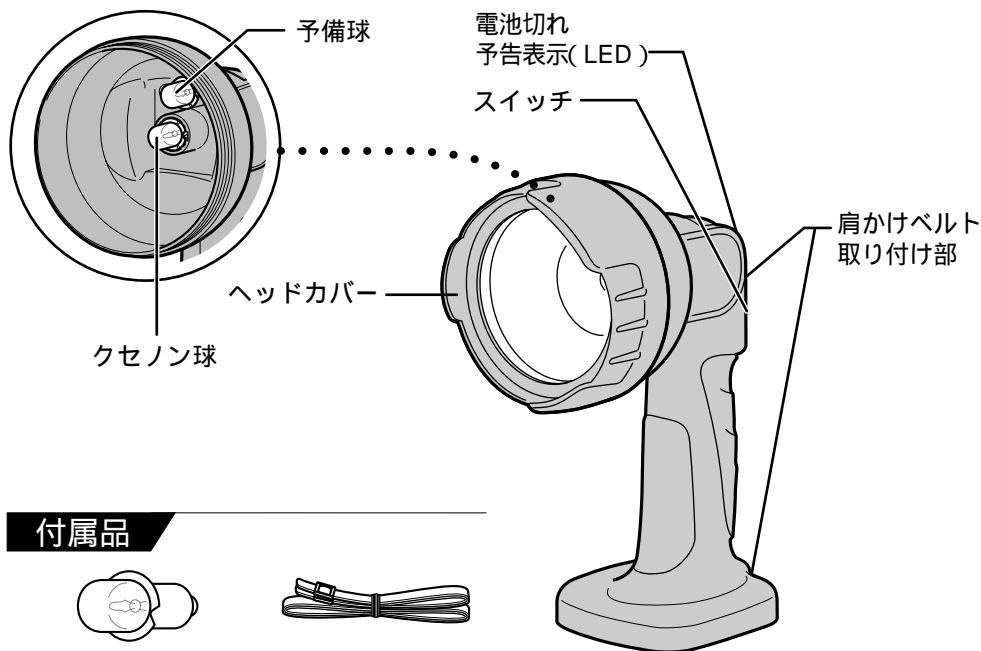

付属品

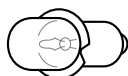

- 予備球
(本体に装着しています)



- 肩かけベルト

使いかた

使いかた

1 電池パックを本体に 差し込む

- 12Vの電池パック別売をご使用ください(P7参照)
- 付けるときは「カチッ」と音がするまで差し込む
- はずすときはフックを押しながら抜く



- 電池パックは必ず充電してください。(充電のしかたは、お手持ちの松下電工製充電工具または、充電器の取扱説明書をごらんください。)
- 本体と電池パックの接点部にごみがついていないか確認してください。

2 スイッチを 入れる

- 消すときはもう一度押す
- 電池切れ予告表示が点滅しているときは電池パックをフル充電されたものに交換してください。

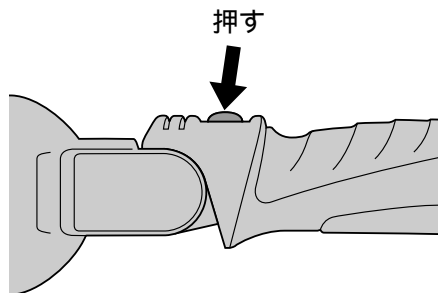

こんな使いかたができます

使いかた

首ふり機能で角度調整できます

ライト部調整可能角度

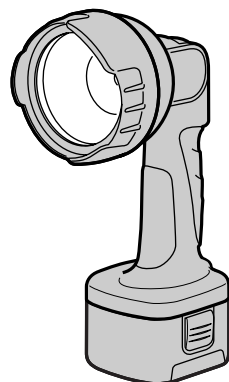
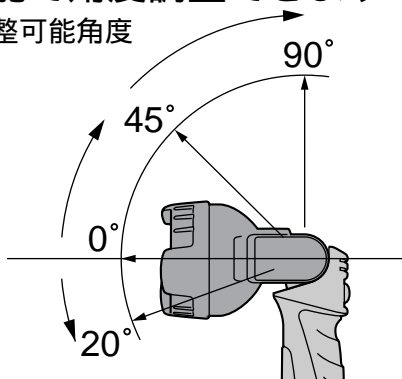

- 立てて使用するとき便利です。

肩かけベルトを取り付けると 両手作業時に便利です

肩かけベルトの取り付けかた

肩かけベルト
取り付け位置

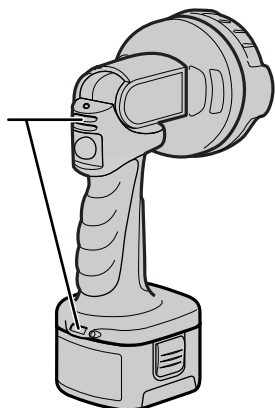

本体の肩かけ
ベルト取り付け
位置に
ひもを通す

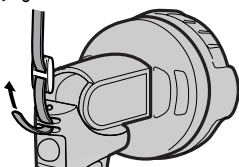

止め具に
差し込む

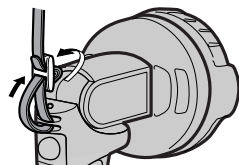

上に引張って
使いやすい長さに
調節する

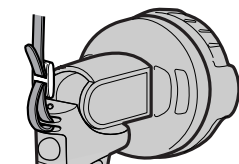

クセノン球の交換

使いかた

- 必ず電池パックをはずしてから行ってください。
- 必ず指定のクセノン球をご使用ください。
- クセノン球、ヘッドカバーは確実に取り付けてください。

クセノン球のはずしかた
ヘッドカバーを
はずす

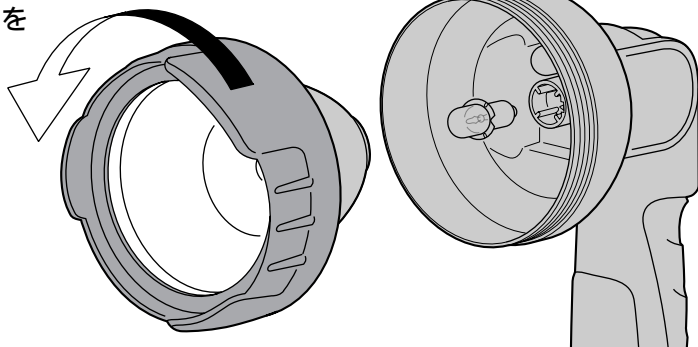

クセノン球を軽く押さえる
●止め金具とクセノン球が離れる程度

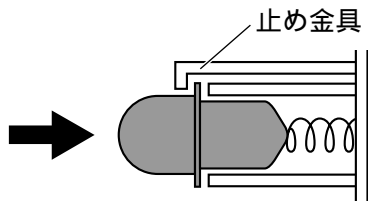

横から見た図

クセノン球を軽く押したまま
回転させて、切り欠き部と
止め金具の位置を合わせる

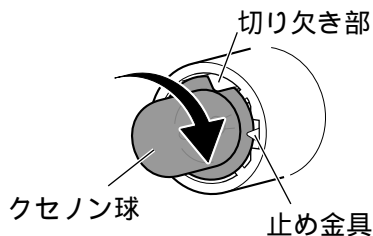

クセノン球を押さえるのをやめ、クセノン球をはずす

クセノン球の取り付けは、はずすときの逆の手順で行なう

 **警告**

- 使用中および使用直後にクセノン球・ヘッドカバーをさわらないでください。やけどのおそれがあります。

 **注意**

- 使用済のクセノン球は割らずに廃棄してください。(クセノン球を割ると) ガラスの破片が飛散しケガの原因となることがあります。

やわらかい布でふく

濡れた布や、シンナー、ベンジン、アルコールなど揮発性のものは使用しないで。

(変色する原因)



電池パックを抜いて保管する

電池パックはカバーを付けて。

(単品で保管時は、短絡を防ぐため
付属のパックカバーを付けてください。)

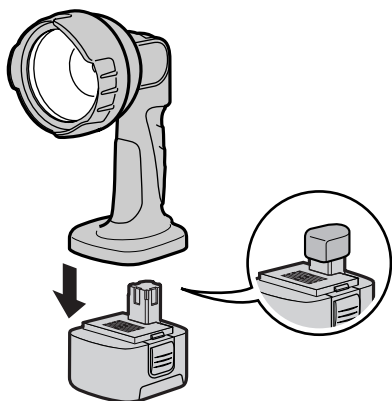

保管は適切な場所で

事故や故障を防ぐため。

お子様 ほこり
直射日光 車の中
高温 湿気
引火物



ガソリン



定期点検の実施

定期的に点検・掃除をしてください。



仕様

電 源	DC12V
明 る さ	約4,000ルクス / 1m
電池切れ予告機能	有 (電池切れ前)
使 用 電 球	クセノン球
大 き さ	全長271×全高91×全幅90 (mm) (本体のみ)
本体質量 (重量)	280g (本体のみ)

別売品

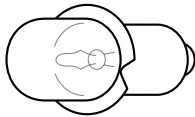
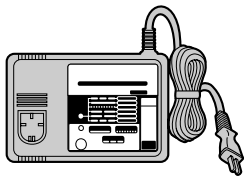
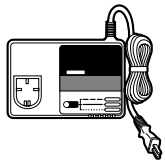
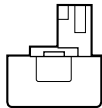
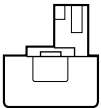
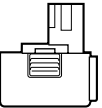
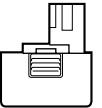
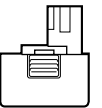
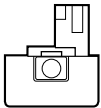
クセノン球	EZ9X100						
							
充電器	下記の電池パックに対応します。	EZ0209				EZT002	
							
電池パック	タイプ	ニッケル水素			ニカド		
		Nタイプ	Hタイプ	Vタイプ	Eタイプ	Dタイプ	Yタイプ
							
	品番	EZ9200	EZ9108	EZ9107	EZ9101	EZ9001	EZT901
使用時間目安	約3時間30分	約2時間20分	約2時間20分	約2時間	約1時間20分	約1時間20分	

Cタイプはご使用いただけます、Sタイプは使用できません。

修理を依頼される前に下記の点検をお願いします。

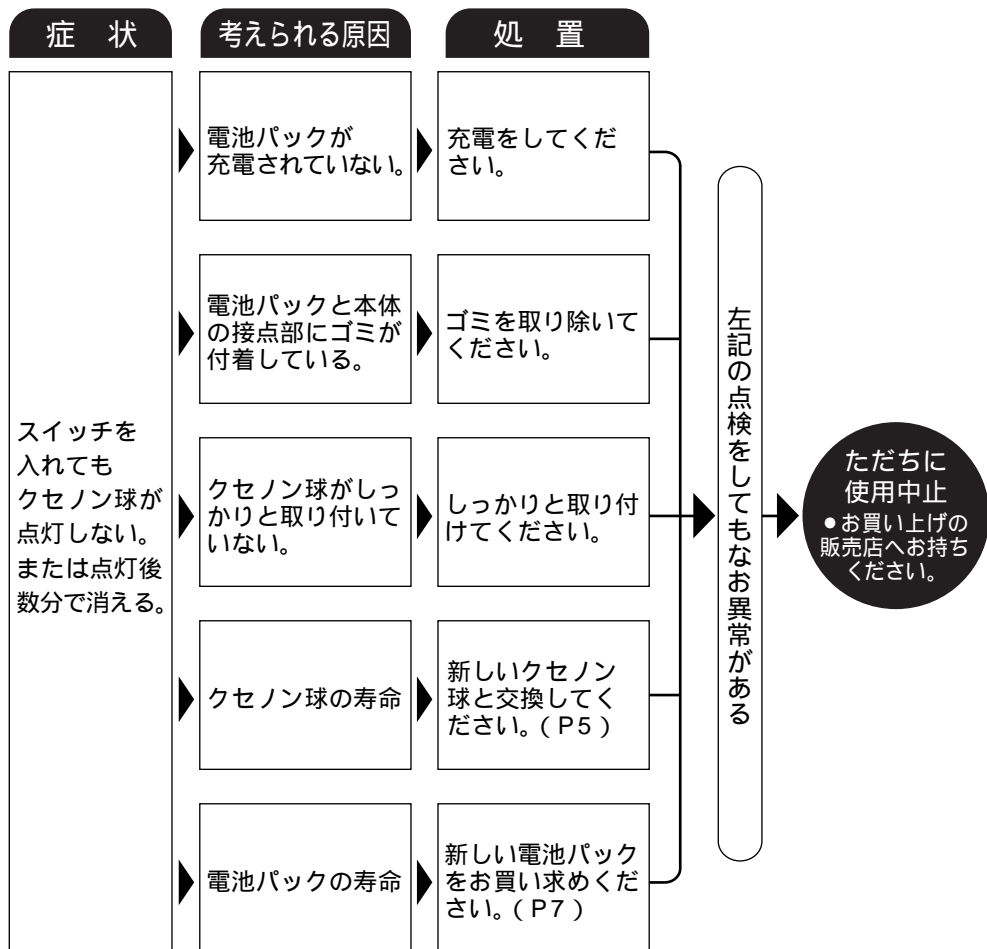

保証書について

保証書はこの取扱説明書についておりますので、必ず「販売店、購入日」等の記入をお確かめになり、保証内容などをよくお読みいただき大切に保管してください。
保証期間はお買い上げ日より6カ月間です。(ただしクセノン球・肩かけベルトは対象外です)

補修用性能部品の保有期間

当社はこの工事中充電ライトの補修用性能部品を製造打ち切り後、5年間保有しています。性能部品とは、その製品の機能を維持するために必要な部品です。

修理を依頼されるとき

サービスを依頼される前に、この取扱説明書の8頁に従ってご確認いただき、なお異常がある場合は、ご使用を中止しお買い上げの販売店にご依頼ください。

保証期間中は お買い上げの販売店まで保証書をそえて商品をご持参ください。保証の規定に従って販売店が修理させていただきます。

保証期間を過ぎているときは お買い上げの販売店にご相談ください。修理によって機能が維持できる場合は、ご希望により有料修理させていただきます。

松下電工お客様ご相談窓口のご案内

修理・お手入れ・お取扱い・工事などのご相談は、まずお買い求めの販売店・工事店へお申し付けください。

・転居や贈答品などでお困りの場合は、商品名・品番をご確認の上、下記窓口へ

修理・部品などのご相談は

修理ご相談センター



ナビダイヤル  **0570-081-365**
(全国共通番号) ハイ 365日
全国どこからでも市内通話料金でご利用いただけます。
365日 / 受付9時～20時

ただし、携帯電話・PHS等は下記の電話番号へおかけください。
大阪 ☎06-6906-1090 〒571-8686 大阪府門真市門真1048
松下電工テクノサービス(株)
札幌 ☎011-261-6401 名古屋 ☎052-551-7900
東京 ☎03-5392-7190 福岡 ☎092-622-0531

使いかた・お買い物などのご相談

ナショナル パナソニック お客様ご相談センター

365日 / 受付9時～20時

電話 フリーダイヤル  **0120-878-365** パナは 365日
携帯電話・PHSでのご利用は... **06-6907-1187**
FAX フリーダイヤル  **0120-878-236**

ご注意 ・印は大阪へ自動転送になり、拠点から大阪までの転送通信料は弊社負担です。
・所在地、電話番号、受付時間などが変更になることがあります。

0504

ご相談窓口におけるお客様の個人情報のお取り扱いについて

松下電工株式会社および松下電工グループ関係会社(以下「当社」)は、お客様よりお知らせいただいたお客様の氏名・住所などの個人情報(以下「個人情報」)を、下記のとおり、お取り扱いします。

1. 当社は、お客様の個人情報を、当社商品のご相談への対応や修理およびその確認などに利用させていただき、これらの目的のためにご相談内容の記録を残すことがあります。
なお、修理やその確認業務を当社の協力会社に委託する場合、法令に基づく義務の履行または権限の行使のために必要な場合、その他正当な理由がある場合を除き、当社以外の第三者に個人情報を開示・提供いたしません。
2. 当社は、お客様の個人情報を、適切に管理します。
3. お客様の個人情報に関するお問い合わせは、ご相談いただきましたご相談窓口にご連絡ください。

松下電器産業株式会社
製造元 松下電工株式会社 パワーツール事業部

〒522-8520 滋賀県彦根市岡町33番地

無料修理規定

- 取扱説明書、本体貼付ラベル等の注意書に従った使用状態で保証期間内に故障した場合には、無料修理をさせていただきます。
 - (イ)無料修理をご依頼になる場合には、お買い上げの販売店に商品と本書をご持参ご提示いただきお申しつけください。なお、持込修理の対象商品を直接お客様ご相談窓口へ送付した場合の送料等はお客様負担となります。また、出張修理等を行なった場合には、出張料はお客様の負担となります。
 - (ロ)お買い上げの販売店に無料修理をご依頼になれない場合には、お客様ご相談窓口にご相談ください。
- ご転居の場合の修理ご依頼先は、お買い上げの販売店またはお客様ご相談窓口にご相談ください。
- ご贈答品等で本保証書に記載の販売店で無料修理をお受けになれない場合には、お客様ご相談窓口にご相談ください。
- 保証期間内でも次の場合には原則として有料にさせていただきます。
 - (イ)使用上の誤り及び不当な修理や改造による故障及び損傷
 - (ロ)お買い上げ後の取付場所の移設、輸送、落下等による故障及び損傷
 - (ハ)火災、地震、水害、落雷、その他天災地変、異常電圧、指定外の使用電源(電圧、周波数)等による故障及び損傷
 - (ニ)車両、船舶等に搭載された場合に生ずる故障及び損傷
 - (ホ)工場でのライン作業などの連続長時間使用による故障及び損傷
 - (ヘ)本書のご提示がない場合
 - (ト)本書にお買い上げ年月日(施工型商品はお引渡し日：以下同じ)、お客様名、販売店名の記入のない場合、あるいは字句を書き替えられた場合
- 本書は日本国内においてのみ有効です。
- 本書は再発行いたしませんので大切に保管してください。
- お客様ご相談窓口は、取扱説明書をご参照ください。

修理メモ

お客様にご記入いただいた個人情報(保証書控)は、保証期間内の無料修理対応及びその後の安全点検活動のために利用させていただく場合がございますのでご了承ください。

この保証書は、本書に明示した期間、条件のもとにおいて無料修理をお約束するものです。従ってこの保証書によって、保証書を発行している者(保証責任者)及びそれ以外の事業者に対するお客様の法律上の権利を制限するものではありませんので、保証期間経過後の修理についてご不明の場合は、お買い上げの販売店またはお客様ご相談窓口にお問い合わせください。

保証期間経過後の修理や補修用性能部品の保有期間については、取扱説明書をご覧ください。

This warranty is valid only in Japan.

National

持込修理

ナショナル 工事用充電ライト保証書

本書はお買い上げ日から下記期間中故障が発生した場合には、本書裏面記載内容で無料修理を行うことをお約束するものです。ご記入いただきました個人情報の利用目的は本票裏面に記載しております。お客様の個人情報に関するお問い合わせは、お買い上げの販売店にご連絡ください。詳細は裏面をご参照ください。

品番	EZ3794		
保証期間	お買い上げ日から 本体 6ヶ月 (ただし、クセノン球・肩かけベルトは除きます。)		
お買い上げ日	年	月	日
お客様	ご住所 _____		
	お名前 _____		様
	電話 (_____) _____		
販売店	住所・氏名 _____		
	電話 ((_____)) _____		

松下電器産業株式会社
製造元 松下電工株式会社 パワーツール事業部
〒522-8520 滋賀県彦根市岡町33番地 TEL(0749)26-7890

ご販売店様へ 印欄は必ず記入してお渡しく下さい。