

## 取扱説明書

### 工事用 **充電** 扇風機 <プロ用>

品番 EZ37A4

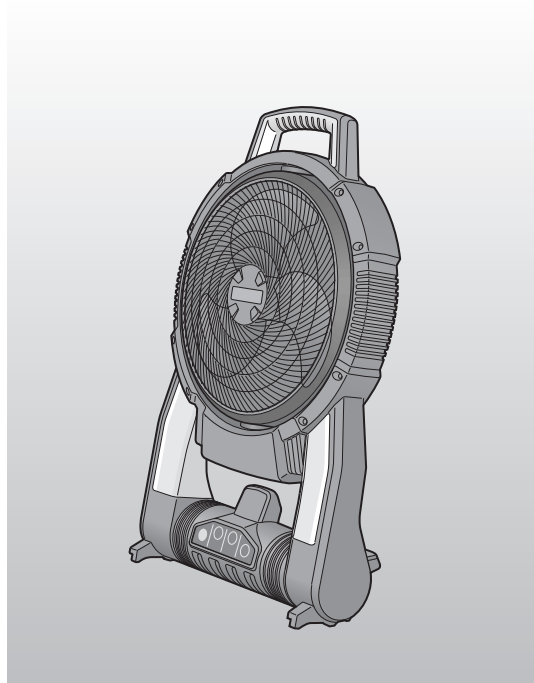

このたびは、パナソニック製品をお買い上げいただき、まことにありがとうございます。

- 取扱説明書をよくお読みのうえ、正しく安全にお使いください。
- ご使用前に「安全上のご注意」(2~6ページ)を必ずお読みください。
- 保証書は、「お買い上げ日・販売店名」などの記入を確かめ、取扱説明書とともに大切に保管してください。

#### もくじ

安全上のご注意.....	2
各部のなまえ .....	7
・付属品・別売品.....	9

ご使用前に

ご使用方法 .....	10
・風量を変更する.....	10
・オフタイマーを使う.....	10
・風向を調整する.....	11
・首振り機能を使う.....	11
・ACアダプターを取り付ける ...	11

使いかた

お手入れ・保管 .....	12
---------------	----

お手入れ・保管

仕様.....	13
---------	----

お知らせ



故障かな?と思ったとき .....	14
ご愛用者登録について .....	16
保証とアフターサービス .....	17
保証書 .....	裏表紙

点検方法



# 安全上のご注意 必ずお守りください



人への危害、財産の損害を防止するため、必ずお守りいただくことを説明しています。



■誤った使い方をしたときに生じる危害や損害の程度を区分して、説明しています。





 <b>危険</b>	「死亡や重傷を負うおそれ大きい内容」です。
 <b>警告</b>	「死亡や重傷を負うおそれがある内容」です。
 <b>注意</b>	「軽傷を負うことや、財産の損害が発生するおそれがある内容」です。



■お守りいただく内容を次の図記号で説明しています。(次は図記号の例です)



 してはいけない内容です。
 実行しなければならない内容です。

 <b>危険</b>	
 <b>禁止</b>	<p>当社充電工具(本体・電池パック・充電器)は、液漏れ、発熱、発煙、発火、破裂を未然に防ぐため、下記のような取り扱いはしないでください。</p> <ul style="list-style-type: none"> <li>●作業中に切りくずやほこりが電池パックに降りかかるような作業はしない。</li> <li>●保管時、電池パックは切りくず、ほこりを落とし、工具ケース収納時は金属(ねじ、釘など)とは一緒にしない。</li> <li>●当社製商品以外で使用しない。</li> <li>●分解、修理、改造をしない。</li> <li>●水などの導電体で濡れるような使用はしない。</li> <li>●電池パックは、火への投入、加熱をしない。</li> <li>●電池パックに釘を刺したり、過度な衝撃・外力を与えたりしない。</li> <li>●電池パックの端子部を金属などで接触させない。</li> <li>●電池パックを火のそばや炎天下など高温の場所で充電・使用・放置をしない。</li> <li>●劣化した電池パックは使用しない。</li> <li>●腐食性のガスのある場所で使用しない。</li> </ul> <p>発熱・発煙・発火・破裂のおそれがあります。 濡れた場合は、すぐに使用を中止してください。</p>
	<ul style="list-style-type: none"> <li>●電池パックは専用充電器以外では充電しない。 電池の液漏れ、発熱、破裂のおそれがあります。</li> </ul>
 <b>必ず守る</b>	<ul style="list-style-type: none"> <li>●本体または充電器からはずした後は、電池パックにパックカバーを必ず取り付ける。 取り付けないと電池端子が短絡して発火のおそれがあります。</li> </ul>

 <b>警告</b>	
 <b>必ず守る</b>	<ul style="list-style-type: none"> <li>●電池の液が漏れたときは、素手で液をさわらず、以下の処置をする。 <ul style="list-style-type: none"> <li>・液が目に入ったときは、失明のおそれがあります。目をこすらずに、すぐにきれいな水で洗ったあと、医師にご相談ください。</li> <li>・液が体や衣服に付くと、皮膚の炎症やけがの原因になるので、きれいな水で十分洗い流したあと、医師にご相談ください。</li> <li>・液漏れした電池パックは、使用を中止し、火に近づけないようにしてください。すぐに販売店にご相談ください。</li> </ul> </li> </ul>
	<ul style="list-style-type: none"> <li>●電源プラグは根元まで確実に差し込む。 差し込みが不完全ですと、感電や発熱による火災の原因になります。 傷んだプラグ・ゆるんだコンセントは使用しないでください。</li> </ul>
	<ul style="list-style-type: none"> <li>●電源プラグのほこり等は定期的にとる。 プラグにほこり等がたまると、湿気等で絶縁不良となり火災の原因になります。 電源プラグを抜き、乾いた布でふいてください。</li> </ul>
	<ul style="list-style-type: none"> <li>●指定の電池パックやACアダプターを使用する。 守らないとけがをするおそれがあります。</li> </ul>
	<ul style="list-style-type: none"> <li>●作業する場所は十分に明るくする。 暗く視界が悪いと事故やけがの原因になります。</li> </ul>
	<ul style="list-style-type: none"> <li>●充電中に充電器から異音や異常な発熱、異臭を感じたらすぐにコンセントから電源プラグを抜き、電池パックをはずし、お買い求めの販売店へ点検・修理を依頼する。</li> <li>●定期的に充電器の風穴にほこりがつまっていないか、また冷却ファンが付いているものについては、充電中に回転していることを点検する。 そのまま充電を続けると発煙、発火、破裂のおそれがあります。</li> </ul>
 <b>禁止</b>	<ul style="list-style-type: none"> <li>●使用中、本体の調子が悪かったり、異常音がしたときは、ただちにスイッチを切って使用を中止する。 お買い上げの販売店、または、パナソニックお客様ご相談センターにご相談ください。そのまま使用していると、けがの原因になります。</li> </ul>
	<ul style="list-style-type: none"> <li>●高所作業のときは、下に人がいないことをよく確かめ、本体が落下しないようにワイヤーなどで保持する。 本体が落下してけがをするおそれがあります。</li> </ul>
	<ul style="list-style-type: none"> <li>●ファンの回転部には触れない。 巻き込まれてけがのおそれがあります。</li> </ul>

 <b>警告</b>	
 禁止	<ul style="list-style-type: none"> <li>● コンセントや配線器具の定格を超える使いかたや、交流100 V以外での使用はしない。 たこ足配線等で、定格を超えると、発熱による火災の原因になります。</li> </ul>
	<ul style="list-style-type: none"> <li>● 電源コード・プラグを破損するようなことはしない。(傷つけたり、破損させたり、加工したり、熱器具に近づけたり、無理に曲げたり、ねじったり、引っ張ったり、重いものを載せたり、挟み込んだり、束ねたりしない) 傷んだまま使用すると、感電・ショート・火災の原因になります。コードやプラグは定期的に点検し、破損している場合は販売店にご相談ください。</li> </ul>
	<ul style="list-style-type: none"> <li>● 換気の良い場所で充電しない。</li> <li>● 使用中や充電中、本体、電池パックや充電器を布などで覆わない。</li> <li>● 直流電源やエンジン発電機・変圧器で充電器を使用しない。</li> <li>● 可燃性の液体やガスのある場所で、使用したり充電したりしない。 発熱・発煙・発火・破裂のおそれがあります。</li> </ul>
	<ul style="list-style-type: none"> <li>● 本体のガード部、モータの風穴および充電器の風穴をふさがない。 やけどをしたり異常加熱により、発火するおそれがあります。</li> </ul>
	<ul style="list-style-type: none"> <li>● 充電器の風穴から出る熱風を直接肌に当てない。 高温になっており、やけどをするおそれがあります。</li> </ul>
	<ul style="list-style-type: none"> <li>● ガードをはずした状態で使用しない。</li> <li>● ガードの中に指などを入れない。また顔を近づけない。 髪の毛が巻き込まれたり、けがのおそれがあります。</li> </ul>
 分解禁止	<ul style="list-style-type: none"> <li>● 改造はしない。また、分解したり修理をしない。 火災・感電・けがのおそれがあります。 修理はお買い上げの販売店または、当社ご相談窓口にご相談ください。</li> </ul>
	<p>充電工具は、下記のような取り扱いはしないでください。</p> <ul style="list-style-type: none"> <li>● 雨ざらしや湿った場所で使用や放置をしない。</li> <li>● 水に浸かるような使用をしない。 発煙・発火・破裂のおそれがあります。</li> </ul>
 水ぬれ禁止	

 <b>警告</b>	
 ぬれ手禁止	<ul style="list-style-type: none"> <li>● ぬれた手で電源プラグをコンセントから抜き差ししない。 感電のおそれがあります。</li> </ul>
 電源プラグを抜く	<ul style="list-style-type: none"> <li>● 使用時以外は、電源プラグをコンセントから抜く。 守らないと絶縁劣化による感電や漏電火災の原因になります。</li> </ul>

 <b>注意</b>	
 禁止	<ul style="list-style-type: none"> <li>● 指定された用途以外に使用しない。 けがをするおそれがあります。</li> </ul>
	<ul style="list-style-type: none"> <li>● 子供の手の届くところに置かない。 事故やトラブルのおそれがあります。</li> </ul>
	<ul style="list-style-type: none"> <li>● 本体や電池パックに油など異物がついた状態で使用しない。 本体や電池パックが落下して事故になるおそれがあります。 また、内部に油などの異物が入ると、発熱・発火・破裂のおそれがあります。</li> </ul>
	<ul style="list-style-type: none"> <li>● 本体を、50℃以上になる場所に保管しない。 動作異常のおそれがあります。</li> </ul>
	<ul style="list-style-type: none"> <li>● 無理な姿勢で作業をしない。 転倒してけがをするおそれがあります。 常に足元をしっかりさせ、バランスを保つようにしてください。</li> </ul>
	<ul style="list-style-type: none"> <li>● 子供など作業員以外を作業場に近づけたり、充電工具や充電器に触れさせたりしない。 けがのおそれがあります。</li> </ul>
 禁止	<ul style="list-style-type: none"> <li>● 不安定な場所に置かない。 高い場所、水平以外の場所、振動や衝撃の起こる場所に置かない。 倒れたり落下すると、けがの原因になることがあります。</li> </ul>
	<ul style="list-style-type: none"> <li>● ファン(羽根)が破損した状態で使用しない。 けがのおそれがあります。</li> </ul>

## 注意



禁止

- ガスレンジなど炎の近く、引火性ガスのある所で使用しない。  
炎の立ち消えによる中毒や引火・爆発の原因になります。
- 温室やビニールハウス、浴室など、高温(40℃以上)で湿度の高い所で使用しない。  
ショートなどによる感電や火災の原因になります。
- 殺虫剤などをかけたり、油や薬品を使う場所で使用しない。  
工場など化学薬品を使う場所や、業務用として芳香剤やアロマオイルを使う場所で使用しないでください。事故やトラブルのおそれがあります。



必ず守る

- 本体が熱くなったら作業を中断し、温度が下がってから使用する。  
守らないとやけどをするおそれがあります。  
複数の電池パックにわたる連続作業はしないでください。
- 電源プラグを抜くときは、コードを持たずに必ず電源プラグを持って抜く。  
コードを持って抜くと感電・ショートの原因になります。
- 使用前に、本体、電池パック、充電器および先端工具やその他の部品が損傷がなく正常に作動することを確認する。  
守らないと破損などによりけがをするおそれがあります。
- 付属品は取扱説明書にしたがい確実に取り付ける。  
確実に取り付けないと、はずれてけがをするおそれがあります。
- 作業する場所はきれいに保つ。  
散らかった場所や作業台は、事故の原因になります。
- 髪や衣服、アクセサリーなどが巻き込まれないような服装で作業する。  
守らないと回転部に巻き込まれ、けがをするおそれがあります。  
長い髪は、帽子やヘアカバーで覆うなどし、だぶだぶの衣服やネックレスなどの装身具は着用しないでください。
- 取り扱いや作業の方法、周りの状況などに十分注意し、常識を働かせて作業する。  
守らないと事故やけがのおそれがあります。
- 屋外で充電する場合は、キャブタイヤコード、またはキャブタイヤケーブルの延長コードを使用する。  
守らないとケーブルが破損して発火、発煙のおそれがあります。  
使用前にコードの破損が無い点検してから使用してください。
- 屋外での作業の場合には、滑り止めのついた履物を使用する。  
守らないと滑ってけがの原因になります。

## 本体

### ■ 前面

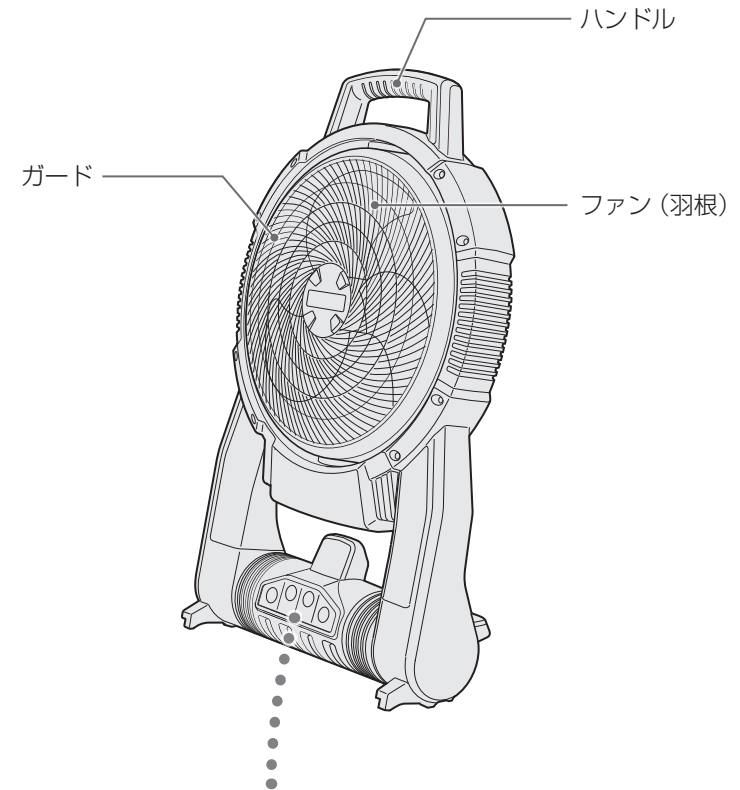

### 操作パネル P10~11参照

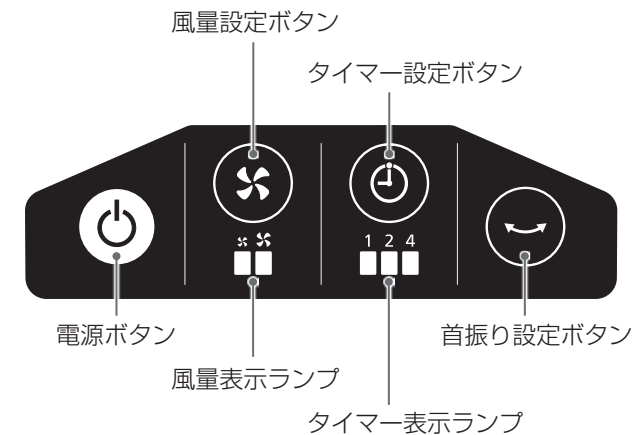

# 各部のなまえ(つづき)

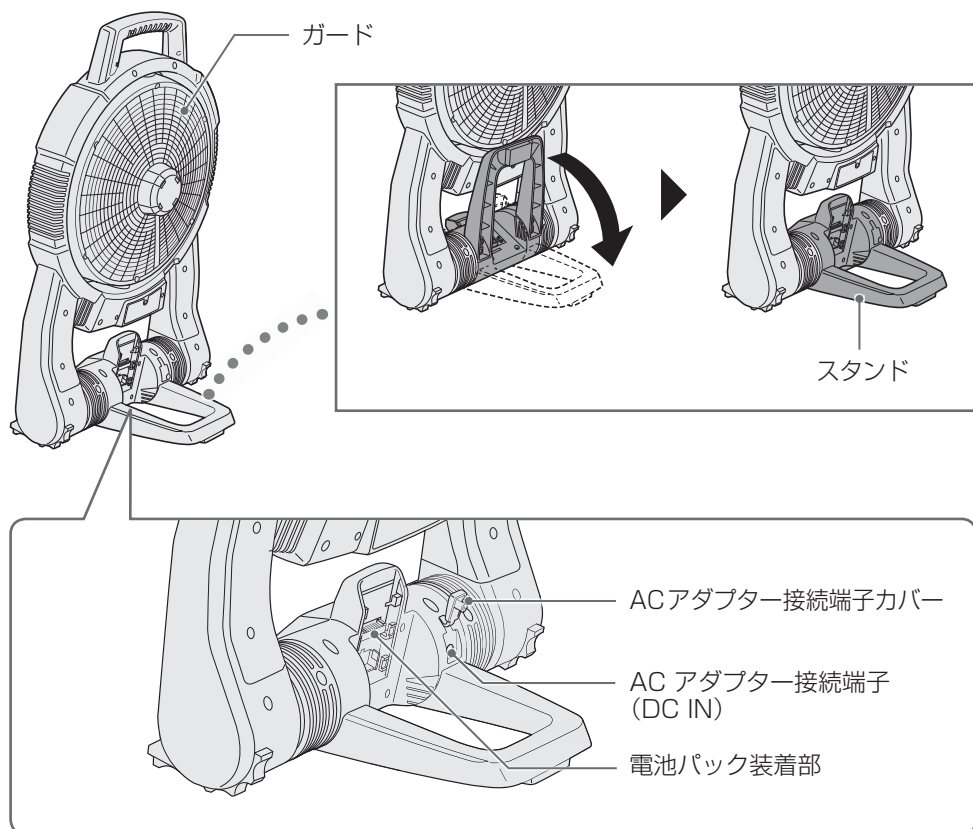

## ■ 背面

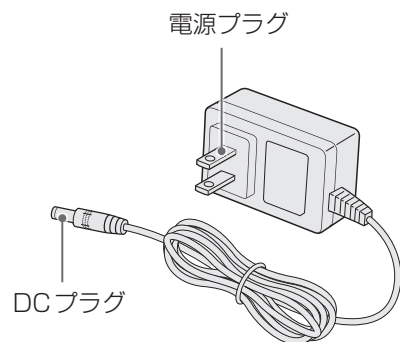

### ACアダプター

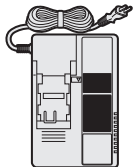
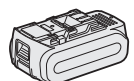

## 付属品・別売品

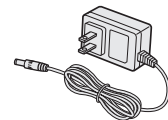
商品	付属品	別売品の有無
 充電器	—	○ EZ0L81
 電池パック(リチウムイオン電池)	—	○ EZ9L54 EZ9L53 EZ9L51 EZ9L48 EZ9L47 EZ9L46 EZ9L45
 パックカバー	—	○※ EZ9L80R2788
 ACアダプター	○	○※ EZ37A4K7651

※ 補修用部品としてお買い求めできます。

パナソニックの家電製品直販サイト「パナソニック ストア」でお買い求めいただけるものもあります。詳しくは「パナソニック ストア」のサイトをご覧ください。

<http://jp.store.panasonic.com/>

パナソニックグループのショッピングサイト



# ご使用方法

## 1 スタンドを開いて本体を置く

- 本体のスタンドの角度は、45度以上で使用してください。本体を保持できないおそれがあります。

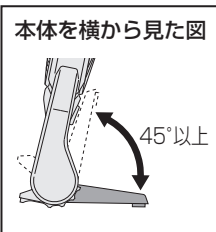
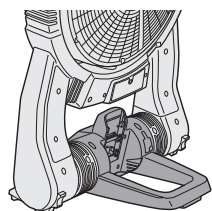
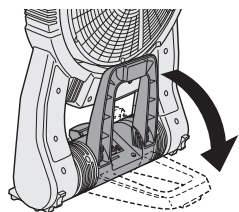

## 2 電池パックを本体に取り付ける

- 付けるときは「カチッ」と音がするまでスライドして固定する。
- はずすときはフックを引きながらスライドさせる。

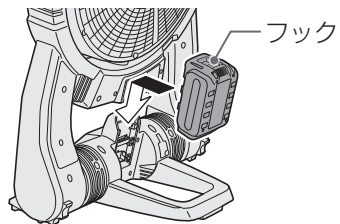

## 3 電源を入れる

- 電源ボタンを押してください。
- 電源を入れると強モードで運転します。

電源ボタン

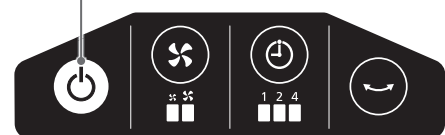

## 4 電源を切る

- 電源ボタンを押してください。

### 風量を変更する

- 風量設定ボタンでお好みの風量に設定してください。風量設定ボタンを押すと風量表示ランプとともに下記のようにモードが変更されます。

風量設定ボタン

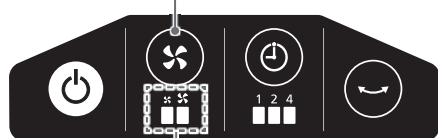

風量表示ランプ

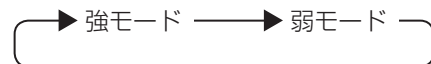

### オフタイマーを使う

- タイマー設定ボタンを押すと、連続運転後に自動停止します。1時間、2時間、4時間から選べます。

タイマー設定ボタン

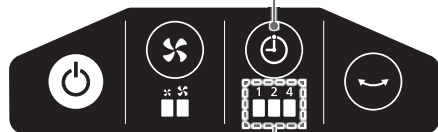

タイマー表示ランプ



### 風向を調整する

- 左右90度の範囲で任意の位置に手で風向を調整できます。

本体を上から見た図

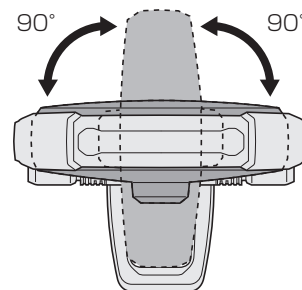

### 首振り機能を使う

- 首振り設定ボタンを押すと、任意の位置で左右36度(合計72度)の範囲で首振り運転をします。もう一度押すと首振り停止します。

首振り設定ボタン

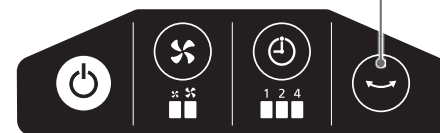

本体を上から見た図

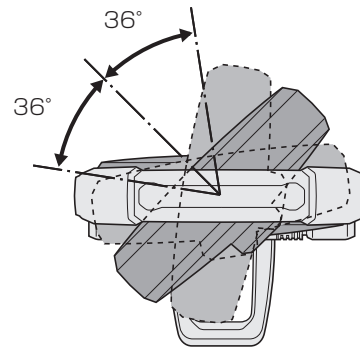

### ACアダプターを取り付ける

- 付属のACアダプターで交流100Vの家庭用コンセントから電源を取ることができます。

#### 1 本体背面右下のACアダプター接続端子カバーを開き、ACアダプターを接続する

#### 2 ACアダプターの電源プラグをコンセントに差し込む

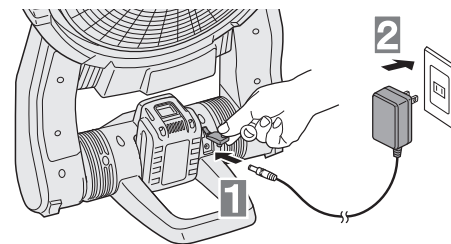

### お知らせ

- ACアダプターと電池パックを同時に使用したときにはACアダプターが優先されます。電池パック側は消費されません。
- 本機には充電機能がありませんので、ACアダプターと電池パックを同時に使用しても電池パックは充電されません。

### お願い

- ACアダプターは、本機専用ですので、他の機器には使用しないでください。また、他の機器のACアダプターを本機に使用しないでください。
- 電池パック装着時、ACアダプターがコンセントに差し込まれていない状態でDCプラグが本体に接続されていると電源が入りません。ACアダプターを使用しないときは、本体からはずしてください。

## 本体のお手入れ

### やわらかい布でふく

ぬれた布やシンナー、アルコール、ベンジンなど揮発性のものは使用しない。  
(変色・変形・割れの原因)

### 定期点検の実施

ネジのゆるみ、破損、動作の異常などが  
ないか定期的に点検してください。

## 保管のしかた

### 電池パックを抜いて保管する

- 電池パックを単品で保管するときは、短絡を防ぐため付属のパックカバーをつけてください。
- スタンドを収納してコンパクトに収納できます。

### 本体を横から見た図

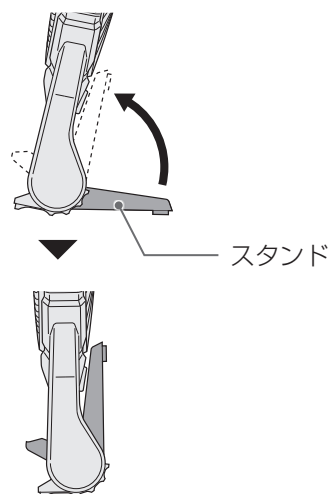

以下の条件を避けて保管してください。

- 車中などの高温場所
- 直射日光のあたる場所
- 水や湿気などの多い場所
- ゴミやほこりの多い場所
- 子供の手の届く場所
- ガソリンなどの引火物がある場所
- 落下のおそれのある場所

## 本体

電源	14.4 V、18 V(別売電池パック) AC100-240 V、50/60 Hz (付属のACアダプターを使用(コード長:約1.8 m))
消費電力 (ACアダプター使用時)	動作時: 最大約16 W(100 V) ※強モード/首振り設定 待機時: 0.04 W(100 V)
風速	強モード: 190 m/min 弱モード: 160 m/min
ファン(羽根)径	255 mm
スタンド角度調整	手動: 0~90°
風向調整	手動: 左右 各90°
首振り機能	自動: 左右 各36°
風量設定	2段階(強モード/弱モード)
オフタイマー	3段階(1時間/2時間/4時間)
大きさ	全長 264 mm × 全幅 370 mm × 全高 620 mm (スタンドを開いて本体を90°に立てた状態)
質量(重量)	3.1 kg(本体のみ)

## 連続使用時間

電池パック		使用時間目安	
電圧	品番	強モード	弱モード
14.4 V	EZ9L48	約4時間30分	約6時間20分
	EZ9L45	約3時間50分	約5時間20分
	EZ9L46	約2時間40分	約3時間50分
	EZ9L47	約1時間50分	約2時間30分
18 V	EZ9L54	約5時間40分	約7時間50分
	EZ9L51	約4時間40分	約6時間40分
	EZ9L53	約3時間20分	約4時間40分

- 表には、販売中の電池パックと一部販売中止後の電池パック(補修用性能部品保有期間中のもの(販売中止後5年))を掲載しています。
- 数値は目安です。電池パック性能の経時変化、使用環境により異なります。

症 状	考えられる原因
動かない。 または動いてもすぐ止まる。	▶ 電池パックが充電されていない。
	▶ 電池パックと本体の接点部にゴミが付着している。
	▶ 電池パックが高温になり保護機能が働いている。
	▶ ACアダプターが完全に差し込まれていない。
	▶ オフタイマーが設定されている。
	▶ 電池パックを装着し、ACアダプターがコンセントに差し込まれていない状態で、ACアダプター接続端子にDCプラグが接続されている。
風量が少ない	▶ ガード背面の風穴が詰まっている。
	▶ 風量設定が弱モードになっている。
	▶ 電池パックが故障している。
ガードおよびスタンドが 可動させられない	▶ 可動部に異物がつまっている。

処 置
▶ 充電してください。
▶ ゴミを取り除いてください。
▶ 作業を中断し、電池パックの温度が下がってから使用してください。
▶ ACアダプターを完全に差し込む。
▶ オフタイマー設定を解除する。 <b>P10参照</b>
▶ ACアダプターを使用しないときは、ACアダプター接続端子からDCプラグをはずしてください。
▶ 異物を取り除く。
▶ 強モードに変更する。 <b>P10参照</b>
▶ 新しい電池パックを購入する。 <b>P9参照</b>
▶ 異物を取り除く。

左記の点検をしてもなお異常がある

ただちに使用中止 (お買い上げの販売店へお持ちください)



## 「CLUB Panasonic」で「ご愛用者登録」をお願いします

家電情報をまとめて登録管理、便利なサービスを利用できます  
詳しくはこちら <https://club.panasonic.jp/aiyo/>



## ご愛用者登録用の製造番号について

製造番号の欄には、次の6桁の数字を入力してください。

432513

※上記の製造番号は、今回ご購入の製品のみご利用できます。  
※他の製品をご登録の場合、WEB サイトをご参照ください。

使いかた・お手入れ・修理 などは  
■まず、お買い上げの販売店へご相談ください。

▼お買い上げの際に記入されると便利です

販売店名	
電話 ( )	—
お買い上げ日	年 月 日

修理を依頼されるときは  
14～15ページの表でご確認のあと、直らないときは、  
まず、電池パックをはずして、お買い上げ日と右の内容  
をご連絡ください。

●製品名	工事用充電扇風機
●品番	EZ37A4
●故障の状況	できるだけ具体的に

●保証期間中は、保証書の規定に従って、お買い上げの販売店が修理をさせていただきますので、おそれ入りますが、  
製品に保証書を添えてご持参ください。

保証期間:お買い上げ日から本体6か月間  
工場でのライン作業など連続長時間使用による故障及び損傷は対象外とさせていただきます。

●保証期間終了後は、診断をして修理できる場合はご要望により修理させていただきます。

\* 修理料金は、次の内容で構成されています。

[技術料] 診断・修理・調整・点検などの費用 [部品代] 部品および補助材料代 [出張料] 技術者を派遣する費用

\* 補修用性能部品の保有期間 **5年**

当社は、この工事用充電扇風機の補修用性能部品(製品の機能を維持するための部品)を、製造打ち切り後5年保有しています。

■転居や贈答品などでお困りの場合は、次の窓口にご相談ください。

住まいの設備・建材 サポートサイト

<http://sumai.panasonic.jp/support/>

**使い方・お手入れなどのご相談** 【受付時間】 365日/9:00～18:00

**パナソニック 照明と住まいの設備・建材 お客様ご相談センター**

フリーダイヤル パナニ ナットク ■ 左記電話番号がご利用  
いただけない場合  
**0120-878-709** **06-6906-1109**

音声ガイダンスを短くするには、案内が聞こえたら ■ FAX フリーダイヤル  
電話機ボタンの「8」と「11#」を押してください。  
(番号を押しても案内が続く場合は、「\*」ボタンを押してから操作してください。)

**0120-872-460**

Help desk for foreign residents in Japan Tokyo (03) 3256-5444 Osaka (06) 6645-6787  
Open:9:00 - 17:30 (closed on Saturdays/Sundays/national holidays)

ライフソリューションズ 修理サービスサイト

<http://sumai.panasonic.jp/support/repair/>

**修理に関するご相談** 【受付時間】 月～土/9:00～19:00  
日・祝日・年末年始/9:00～18:00

**パナソニック ライフソリューションズ 修理ご相談窓口**

フリーダイヤル パナニ イコー ■ 左記電話番号がご利用  
いただけない場合  
**0120-872-150** **06-6906-1090**

※ ご使用の回線 (IP電話やひかり電話など) によって、回線の混雑時に数分で切れる場合があります。  
※ 上記のURLはお使いの携帯電話などにより、正しく表示されない場合があります。

## 【ご相談窓口におけるお客様の個人情報のお取り扱いについて】

パナソニック株式会社およびグループ関係会社は、お客様の個人情報をご相談対応や修理対応などに利用させていただきます。ご相談内容は録音させていただきます。また、折り返し電話をさせていただくための発信番号を通知いたしております。なお、個人情報を適切に管理し、修理業務等を委託する場合や正当な理由がある場合を除き、第三者に開示・提供いたしません。個人情報に関するお問い合わせは、ご相談いただきました窓口にご連絡ください。

## 愛情点検

## 長年ご使用の工事用充電扇風機の点検を



### こんな症状はありませんか？

- ・本体や充電器が破損、変形したり、こげくさい臭いがする。
- ・充電器のコードが損傷している。
- ・動作中に異常な音がある。

### お願い

故障や事故防止のために使用を中止し、電池パックまたは充電器の電源プラグをコンセントからはずして必ず販売店に点検をご相談ください。

### 〈無料修理規定〉

- 取扱説明書、本体貼付ラベル等の注意書に従った使用状態で保証期間内に故障した場合には、無料修理をさせていただきます。  
(イ)無料修理をご依頼になる場合には、商品に取扱説明書から切り離れた本書を添えていただきお買い上げの販売店にお申しつけください。  
(ロ)お買い上げの販売店に無料修理をご依頼にならない場合には、修理ご相談窓口にご連絡ください。
- ご転居の場合の修理ご依頼先等は、お買い上げの販売店または修理ご相談窓口にご相談ください。
- ご贈答品等で本保証書に記入の販売店で無料修理をお受けになれない場合には、修理ご相談窓口へご連絡ください。
- 保証期間内でも次の場合には原則として有料にさせていただきます。  
(イ)使用上の誤り及び不当な修理や改造による故障及び損傷  
(ロ)お買い上げ後の取付場所の移設、輸送、落下などによる故障及び損傷  
(ハ)火災、地震、水害、落雷、その他天災地変及び公害、塩害、ガス害（硫化ガスなど）、異常電圧などによる故障及び損傷  
(ニ)車両、船舶等に搭載された場合に生ずる故障及び損傷  
(ホ)工場でのライン作業などの連続長時間使用による故障及び損傷  
(ヘ)本書のご添付がない場合  
(ト)本書にお買い上げ年月日、お客様名、販売店名の記入のない場合、あるいは字句を書き替えられた場合  
(チ)持込修理の対象商品を直接修理窓口へ送付した場合の送料等はお客様の負担となります。また、出張修理等を行った場合には、出張料はお客様の負担となります。
- 本書は日本国内においてのみ有効です。
- 本書は再発行いたしませんので大切に保管してください。
- 修理ご相談窓口は取扱説明書の保証とアフターサービス欄をご参照ください。

#### 修理メモ

- ※ お客様にご記入いただいた個人情報（保証書控）は、保証期間内の無料修理対応及びその後の安全点検活動のために利用させていただく場合がございますのでご了承ください。
- ※ この保証書は、本書に明示した期間、条件のもとにおいて無料修理をお約束するものです。したがって、この保証書によって、保証書を発行している者（保証責任者）、及びそれ以外の事業者に対するお客様の法律上の権利を制限するものではありませんので、保証期間経過後の修理についてご不明の場合は、お買い上げの販売店または修理ご相談窓口にお問い合わせください。
- ※ 保証期間経過後の修理や補修用性能部品の保有期間については取扱説明書の「保証とアフターサービス」をご覧ください。
- ※ This warranty is valid only in Japan.

パナソニック株式会社 エナジーシステム事業部

〒571-8686 大阪府門真市大字門真1048番地

© Panasonic Corporation 2020

**Panasonic**

持込修理

## 工事用充電扇風機保証書

本書はお買い上げの日から下記期間中故障が発生した場合には  
本書裏面記載内容で無料修理を行うことをお約束するものです。  
ご記入いただきました個人情報の利用目的は本票裏面に記載し  
ております。お客様の個人情報に関するお問い合わせは、お買い  
上げの販売店にご連絡ください。詳細は裏面をご参照ください。

品番	EZ37A4		
保証期間	お買い上げ日から 本体 6か月間		
※ お買い上げ日	年 月 日		
※ お客様	ご住所 お名前	見本様	
	電話 ( ) -		
※ 販売店	住所・販売店名		
	電話 ( ) -		

パナソニック株式会社  
エナジーシステム事業部

〒571-8686 大阪府門真市大字門真1048番地 TEL(06)-6908-1131

ご販売店様へ ※印欄は必ず記入してお渡しく下さい。