

取扱説明書

サイクロンユニット

品番 EZ9X402

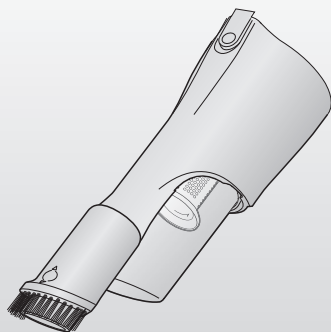

適合本体機種

EZ37A5、EZ37A3

EZ37A3 使用時にくらべて初期の吸込み吸引力は少し弱くなりますが、フィルター類への粉じん侵入が少なくなるため目詰まりしにくくなります。

このたびは、パナソニック製品をお買い上げいただき、まことにありがとうございます。



- 取扱説明書をよくお読みのうえ、正しく安全にお使いください。
- ご使用前に「安全上のご注意」(2～3ページ)を必ずお読みください。

もくじ		
安全上のご注意.....	2	ご使用前に
各部のなまえ	4	
・付属品・別売品.....	4	
使いかた	5	使いかた
ゴミの捨てかた.....	6	
フィルターのお手入れ.....	8	お手入れ
仕様.....	10	お知らせ
故障かな?と思ったとき	11	点検方法
アフターサービス.....	裏表紙	



安全上のご注意 **必ずお守りください**



人への危害、財産の損害を防止するため、必ずお守りいただくことを説明しています。



■誤った使い方をしたときに生じる危害や損害の程度を区分して、説明しています。



 危険	「死亡や重傷を負うおそれ大きい内容」です。
 警告	「死亡や重傷を負うおそれがある内容」です。
 注意	「軽傷を負うことや、財産の損害が発生するおそれがある内容」です。

■お守りいただく内容を次の図記号で説明しています。(次は図記号の例です)

 してはいけない内容です。
 実行しなければならない内容です。



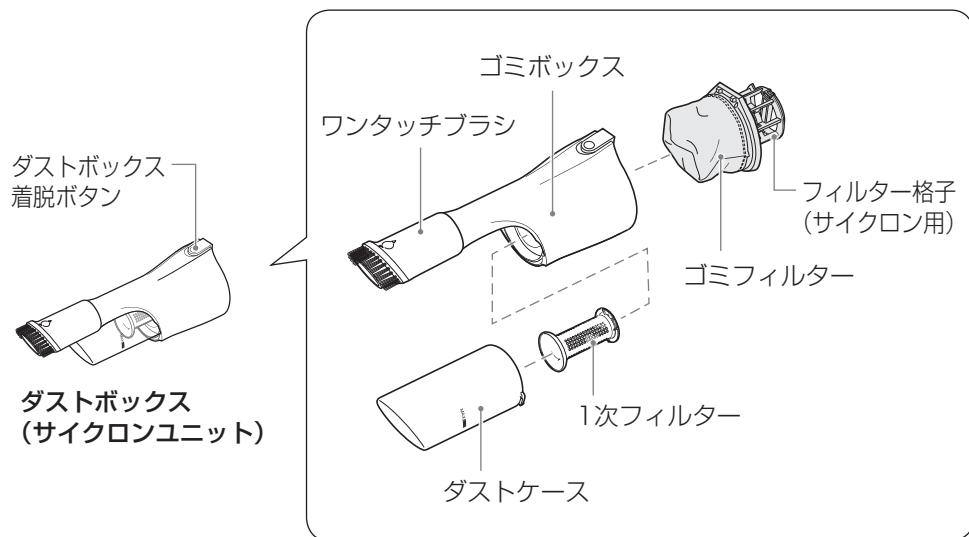

 危険	
 禁止	<ul style="list-style-type: none">●当社充電工具および当社が認めた充電工具以外に使用しない。●分解、修理、改造をしない。 発熱・発火のおそれがあります。

 警告	
 必ず守る	<ul style="list-style-type: none">●付属品は取扱説明書にしたがい確実に取り付ける。 確実に取り付けないと、はずれてけがをするおそれがあります。
 禁止	<ul style="list-style-type: none">●次のものは吸わせない。<ul style="list-style-type: none">・液体(水、灯油、ガソリン等)、または、液体がついたもの。・引火性の金属粉(アルミ、カーボン、マグネシウム等)。・火の気のあるもの(煙草の吸殻等)。 爆発や火災のおそれがあります。●指定された用途以外に使用しない。 けがをするおそれがあります。

 注意	
 禁止	<ul style="list-style-type: none">●サイクロンユニットを取りつけたクリーナーを横向きや上向きで使用しない。 フィルターが目づまりする原因になります。



付属品・別売品

商品	付属品	別売品の有無	
		本体色:黒	本体色:白
ワンタッチブラシ 	○	○※1 EZ37A5K7621	○※1 EZ37A5W7621
ゴミフィルター  枠の付属 <input type="checkbox"/>	○	○※1 EZ37A3L0248	
フィルター格子・枠セット(サイクロン用) 	○	○※1 EZ37A5L7121	
1次フィルター 	○	○※1 EZ37A5L7131	
ダストケース 	○	○※1 EZ37A5L7111	

※1 補修用部品としてお買い求めできます。

ダストボックスを本体に取り付けてご使用ください。

● 取り付けかたは、7ページの手順10をご参照ください。

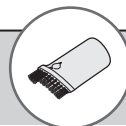

ワンタッチブラシ

● フローリング、じゅうたん、タイル、ステンレス等に。

ワンタッチブラシ使用方法

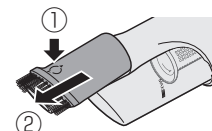
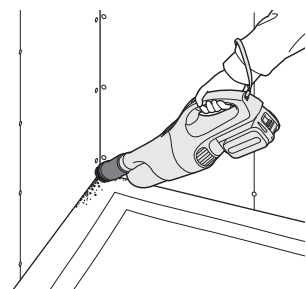

①の方向に押しながら、
②の方向へスライドさせて
ブラシを出す

ワンタッチブラシ収納方法

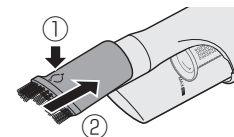

①の方向に押しながら、
②の方向へスライドさせて
ブラシを収納する

お願い

● ワンタッチブラシには、はげしい衝撃をあたえないでください。

ワンタッチブラシの取りはずし、取付けについて

ブラシが摩耗した場合は、別売のワンタッチブラシにつけかえることができます。

お願い

● 付け替え作業は、ダストケースをはずした状態で行なってください。

取りはずしかた

1. ブラシを出した状態(上記の「ワンタッチブラシ使用方法」参照)で、ワンタッチブラシの先端を握り①の方向に押す
2. ①の方向に押した状態で、ワンタッチブラシを左右にねじりながら引き抜く

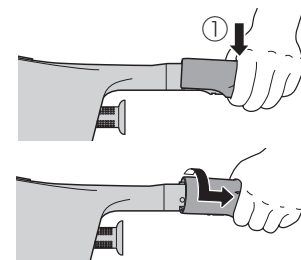

取り付けかた

1. ワンタッチブラシの△マーク先端とダストボックス先端の凸形状を一直線上に合わせる
2. ワンタッチブラシを「カチッ」と音がするまで押し込む

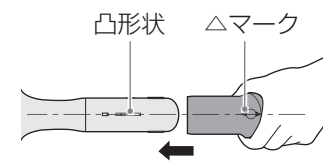

- 必ず電池パックをはずしてから行ってください。
- ゴミは早めに捨ててください。吸引力の低下や、モータが故障する原因になります。
- ゴミ捨て後、必ずダストケース、各フィルターを正しく取り付けてください。傾けて取り付けると、吸引力の低下や、排気口からゴミが吹き出す原因になります。
- ダストケースにゴミをためすぎると目づまりしやすくなり、吸引力が低下する原因になります。

1 ダストケース内のゴミを確認する

- ダストケースのMAXライン近くまでゴミがたまりましたら、以下の手順でゴミを捨ててください。

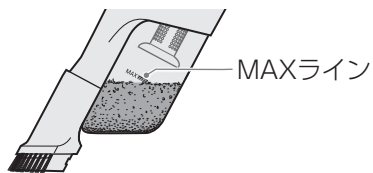

2 電源を切る

- 「OFF」ボタンを押してください。

3 ダストケース、1次フィルターを取りはずす

- 吸い込み口を下にしてください。
- ダストケースを「取りはずし位置」に合わせて取りはずし、そのあと1次フィルターを「Release」方向に回してから取りはずしてください。

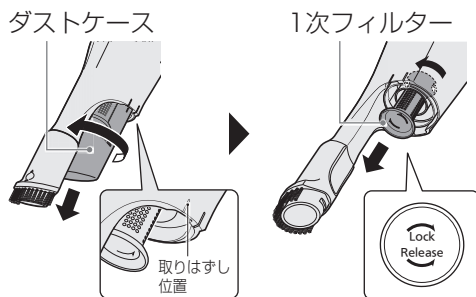

4 ダストケース、1次フィルターにたまったゴミを捨てる

- 1次フィルターを軽くたたいてゴミを落としてください。

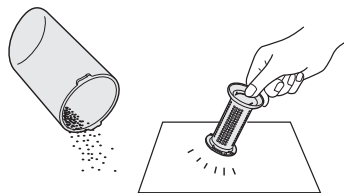

5 1次フィルター、ダストケースを取りつける

- 1次フィルターを切り欠きに合わせてセットし「Lock」方向に回して取り付け、そのあとダストケースを切り欠きに合わせてセットし「取り付け位置」の方向に回して取りつけてください。

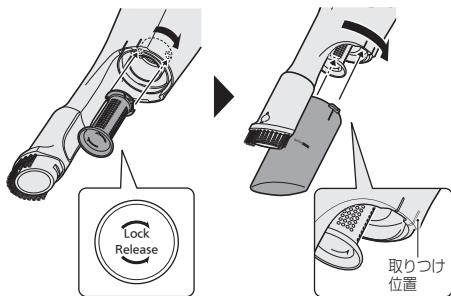

6 ダストボックスを本体からはずす

- ダストボックス着脱ボタンを押しながらはずします。

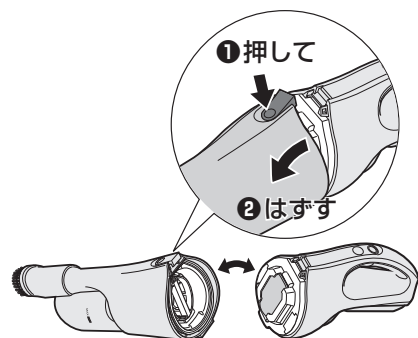

7 フィルター格子を矢印方向へ回し、ロックを解除して引き出し、ゴミボックスを上向きにした状態でゴミフィルターに付着したゴミを振り落とす

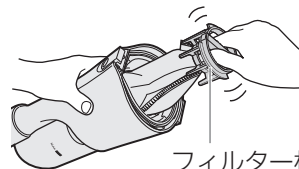
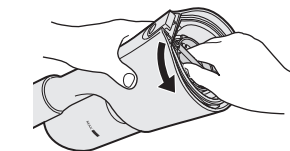

フィルター格子

8 フィルター格子を内側にもどしてロックし、ゴミボックスを上向きにした状態でゴミフィルター全体を引き出す

- フィルター格子が上下とも正しくロックされていることを確認してください。
- 勢いよく引き出すとゴミが飛散する場合がありますので、ゆっくり引き出してください。

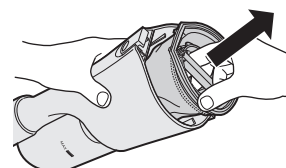
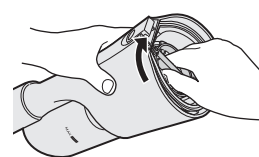
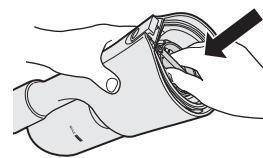

9 ゴミボックスのゴミを捨て、ゴミフィルターのゴミを落としてからゴミボックスにセットする

- ゴミフィルターは方向を合わせて確実に装着してください。傾いたままの装着は吸引力の低下や排気口からのゴミの吹き出し等の原因になります。

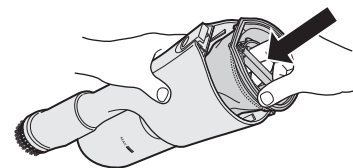
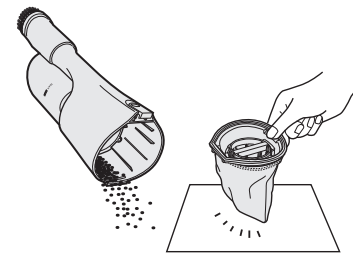

使いかた

10 ダストボックスを本体に取り付ける

- ① ダストボックス固定支を本体受溝に入れ、
- ② 「カチン」と音がするまではめる。

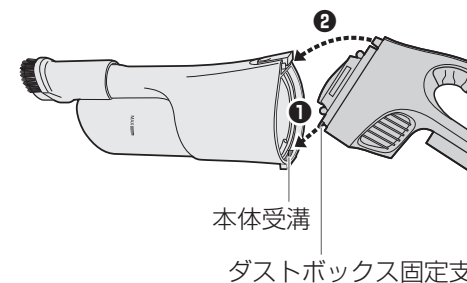

フィルターのお手入れ

- 吸引力を保つために、全てのフィルターの掃除をしてください。フィルターが詰まると、ゴミの吸いこみが弱くなります。
- ゴミフィルターはダストボックスに外周のすきまや傾きがないように正しく装着してください。
- 全てのフィルターは水洗い後、よく乾燥してからご使用ください。ぬれた、または湿っている状態で使用すると本体が故障したり、吸引力の低下の原因になります。

1 フィルターを軽くたたいてゴミを落とす

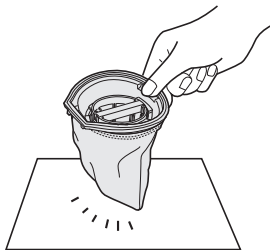

2 フィルターを水で洗う

- ゴミが強く付着している場合は、水を流しながら洗います。
- 洗濯機では洗わないでください。

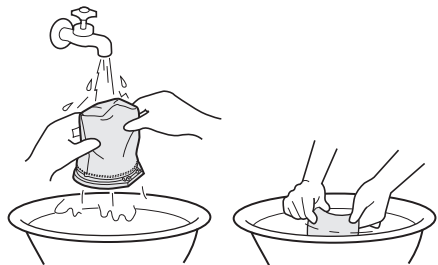

フィルター格子の取りはずし・取り付けについて

- お手入れの際、フィルター格子はゴミフィルターから取りはずすことができます。
- 本機を使用する際は、必ずフィルター格子を取りつけた状態でご使用ください。

フィルター格子

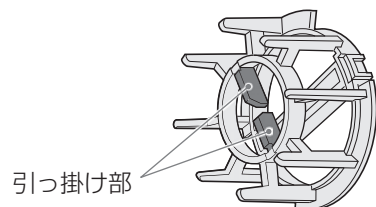

取りはずしかた

- ① フィルター格子をゴミフィルターから引き出し、ループを引っ掛け部の片側に寄せてください。

フィルター格子

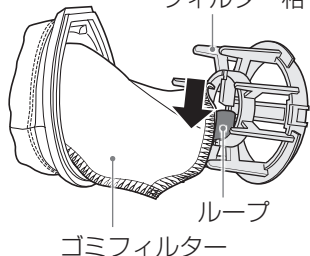

- ② 引っ掛け部の中央のすきまからループを抜いて取りはずしてください。

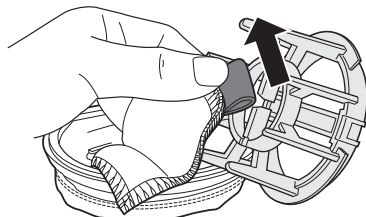

取り付けかた

- ① 引っ掛け部のすきまからループを取りつけてください。

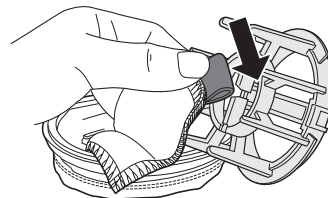

- ② 両方の引っ掛け部に、すきまがないようループを広げてください。

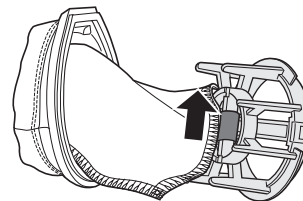

3 フィルターの水気をきって かけ干しする

- ヘアドライヤー等の温風で乾かさないでください。
- フィルターの乾燥は、かけ干しで約1日かかります。できるだけ風のある晴天の日を選びください。

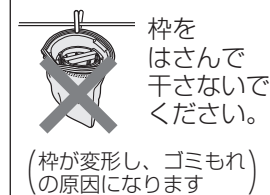
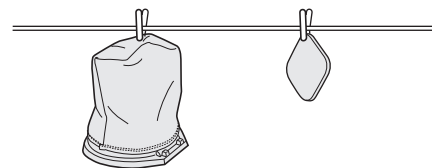

サイクロンユニット

大きさ(概略寸法)	全長 339 mm × 全高 130 mm × 全幅 123 mm
質量(重量)	約 480 g
ダストケース容量	約 250 ml

サイクロンユニットに本体装着時

モータ電圧	DC14.4 V	DC18 V
吸込仕事率 (フル充電相当)	HIGH: 20 W LOW: 9 W	HIGH: 35 W LOW: 9 W
大きさ(概略寸法)*	全長 555 × 全高 124 × 全幅 160(mm) 電池パック装着時: 全長 556 × 全高 124 × 全幅 160(mm)	
質量(重量)*	約 1.15 kg	
	EZ9L48 装着時: 約 1.75 kg	EZ9L53 装着時: 約 1.65 kg EZ9L54 装着時: 約 1.85 kg

*延長管・ノズルのぞく

修理を依頼される前に下記の点検をお願いします。

下記の点検と処置をお願いします。

処置後なお異常がある場合は、ただちに使用を中止してください。
お買い上げの販売店へご持参ください。
(詳しくは **裏表紙参照**)

症 状	考えられる原因	処 置
吸引力が弱い。	フィルターが汚れ、目づまりしている。	フィルターのお手入れをしてください。 P8参照
	各ノズルの吸込口にゴミがつまっている。	ゴミを取り除いてください。
	ダストボックス内、またはダストケース内のゴミがいっぱいになっている。	ゴミを捨ててください。 P6参照
ゴミが外にもれる。	フィルターが正しく取り付けられていない。	正しく取り付けてください。 P6参照

アフターサービス (よくお読みください)

■ 転居や贈答品などでお困りの場合は、次の窓口にご相談ください。

住まいの設備・建材 サポートサイト
<http://sumai.panasonic.jp/support/>

? 使い方・お手入れなどのご相談 【受付時間】
365日/9:00~18:00

パナソニック 照明と住まいの設備・建材 お客様ご相談センター

フリーダイヤル パナは ナットク **0120-878-709**

音声ガイダンスを短くするには、案内が聞こえたら
電話機ボタンの「8」と「11#」を押してください。
(番号を押しても案内が続く場合は、「*」ボタンを押してから操作してください。)

■ 左記電話番号がご利用
いただけない場合
06-6906-1109

■ FAX フリーダイヤル
0120-872-460

Help desk for foreign residents in Japan Tokyo (03) 3256-5444 Osaka (06) 6645-8787
Open: 9:00 - 17:30 (closed on Saturdays/Sundays/national holidays)

ライフソリューションズ 修理サービスサイト
<http://sumai.panasonic.jp/support/repair/>

🔧 修理に関するご相談 【受付時間】 月~土/9:00~19:00
日・祝日・年末年始/9:00~18:00

パナソニック ライフソリューションズ 修理ご相談窓口

フリーダイヤル パナニ イコー **0120-872-150**

■ 左記電話番号がご利用
いただけない場合
06-6906-1090

- ※ ご使用の回線（IP電話やひかり電話など）によって、回線の混雑時に数分で切れる場合があります。
- ※ 上記のURLはお使いの携帯電話などにより、正しく表示されない場合があります。

【ご相談窓口におけるお客様の個人情報のお取り扱いについて】

パナソニック株式会社およびグループ関係会社は、お客様の個人情報をご相談対応や修理対応などに利用させていただきます。ご相談内容は録音させていただきます。また、折り返し電話をさせていただくための発信番号を通知いたしております。なお、個人情報を適切に管理し、修理業務等を委託する場合や正当な理由がある場合を除き、第三者に開示・提供いたしません。個人情報に関するお問い合わせは、ご相談いただきました窓口にご連絡ください。

パナソニック株式会社 エナジーシステム事業部

〒571-8686 大阪府門真市大字門真1048番地

© Panasonic Corporation 2020