

保管用

施工説明書別添付

取扱説明書

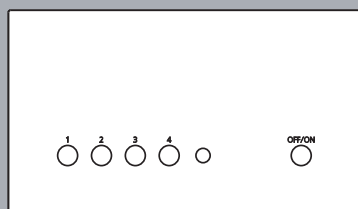

リビングライコン

※対象品番は14ページの仕様欄を参照ください

お客様へ

このたびはパナソニック製品をお買い上げいただき、まことにありがとうございます。

■この取扱説明書をよくお読みのうえ、正しく安全にお使いください。
特に、ご使用前に「安全上のご注意」(2ページ)を必ずお読みください。
お読みになったあとは、大切に保管し、必要なときにお読みください。
施工には電気工事士の資格が必要です。必ず、販売店、工事店に依頼してください。

工事店様へ

■施工の前によくお読みのうえ、正しく施工してください。
この説明書は必ずお客様にお渡しください。

もくじ

安全上のご注意	2
ご使用上に関するお知らせ	3
リビングライコンとは	4
各部のなまえとはたらき	5
シーンを設定する前の準備	7
あかりのシーンを設定する	10
リビングライコンで操作する	10
リモコンで操作する	11
あかりのシーンを切替える	12
全てのあかりを消灯する	13
表示シールの使い方	13
仕様	14
交換部品品番	14
教えて! Q&A	15
エラー表示に関して	17
お手入れについて	18
安全点検	18
故障かな?と思ったら	19
保証とアフターサービス	裏表紙

人への危害、財産の損害を防止するため、必ずお守りいただくことを説明しています。
■ 誤った使い方をしたときに生じる危害や損害の程度を区分して、説明しています。



警告

「死亡や重傷を負うおそれがある内容」です。



注意

「傷害を負うことや、財産の損害が発生するおそれがある内容」です。

■ お守りいただく内容を、次の図記号で説明しています。(下記は図記号の一例です。)



してはいけない内容です。



実行しなければならない内容です。



警告



禁止

- 本体に水をかけたり、洗剤などをふきつけたりしない
火災、感電のおそれがあります。
- 蛍光灯（電球型蛍光灯も含む）や LED 明るさフリー信号線式を白熱灯の設定で使用しない
本器や照明器具を破損させたり、火災のおそれがあります。
- ON/OFF の器具を白熱灯の設定で動作させない
本器や照明器具を破損させたり、火災のおそれがあります。
- リビングライコンのすぐ近くでストーブや電熱器を使用しない
周囲温度が高すぎると、熱ストレスで故障や火災のおそれがあります。



分解禁止

- 本体の分解や改造、および修理をしない
火災、感電のおそれがあります。



必ず守る

- 異常を感じた場合、速やかに本器の電源スイッチで電源を切る
異常のまま通電していると異常発熱、火災のおそれがあります。
- ランプ交換の際は、必ず本器の電源スイッチで電源を切る
感電のおそれがあります。
- ランプ交換は、同じ適合ランプを使用する
ランプの種類・ワット数を間違えて使用すると異常発熱、火災のおそれがあります。
- 照明器具を取り替える場合などは、必ず販売店や工事店に相談する
照明器具によっては、接続すると火災のおそれがあります。

注意



必ず守る

- ライコンには寿命があります。設置して 10 年経つと、外観に異常がなくても内部の劣化は進行します。点検・交換してください。
 - ※使用条件は周囲温度 30℃、1 日 10 時間です。
 - ・周囲温度が高い場合、点灯時間が長い場合などは寿命が短くなります。
 - ・1 年に 1 回は「安全チェックシート」(18 ページ) に基づき自主点検してください。3 年に 1 回は工事店などの専門課による点検を受けください。
- 点検せずに長時間続けるとまれに火災・感電などに至る場合があります。

ご使用上に関するお知らせ

故障や異常ではありません

【器具自体の留意点】

- 内部部品の発熱により、表面が 50℃ ぐらいになることがありますが、異常ではありません。
- 調光しているときに、かすかな唸り音がすることがありますが、異常ではありません。
- 電源切 / 入スイッチを切っても記憶したあかりの内容は消えません。電源切 / 入スイッチを入れると、もとのあかりを再生します。(停電のときも同じ動作です。)
- 表面の汚れは、やわらかい布で拭き取ってください。水や洗剤は使わないでください。水気が機器に浸入すると故障の原因となります。また、色落ち・キズなどの原因となりますので、硬い布やシンナー、ベンジンなどは使わないでください。
- テレビやラジオなどの AV 機器や、無線機に雑音障害を及ぼす場合があります。本器の近くでは使用しないよう、特にご注意ください。
- カバーの開閉はていねいにお取扱いください。必要以上に力や衝撃をくわえますと破損してケガをするおそれがあります。
- 設定時以外はカバーを閉めてお使いください。

リビングライコンとは

シーンに合わせて、複数のあかりをワンタッチで同時に切り替えることができます。

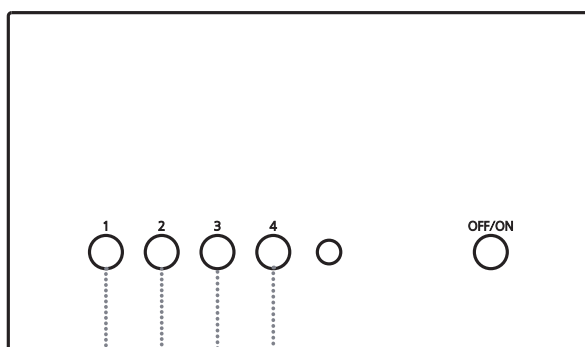

あかりの演出パターンを4つ、シーン1～4ボタンに記憶し、ワンタッチで再生できます。

シーン1

シーン2

シーン3

シーン4



パーティ



だんらん



食事



シアター



ペンダントやダウンライトなど複数のあかりを1台で操作することができます。

各部のなまえとはたらき

【カバーを閉じた状態】

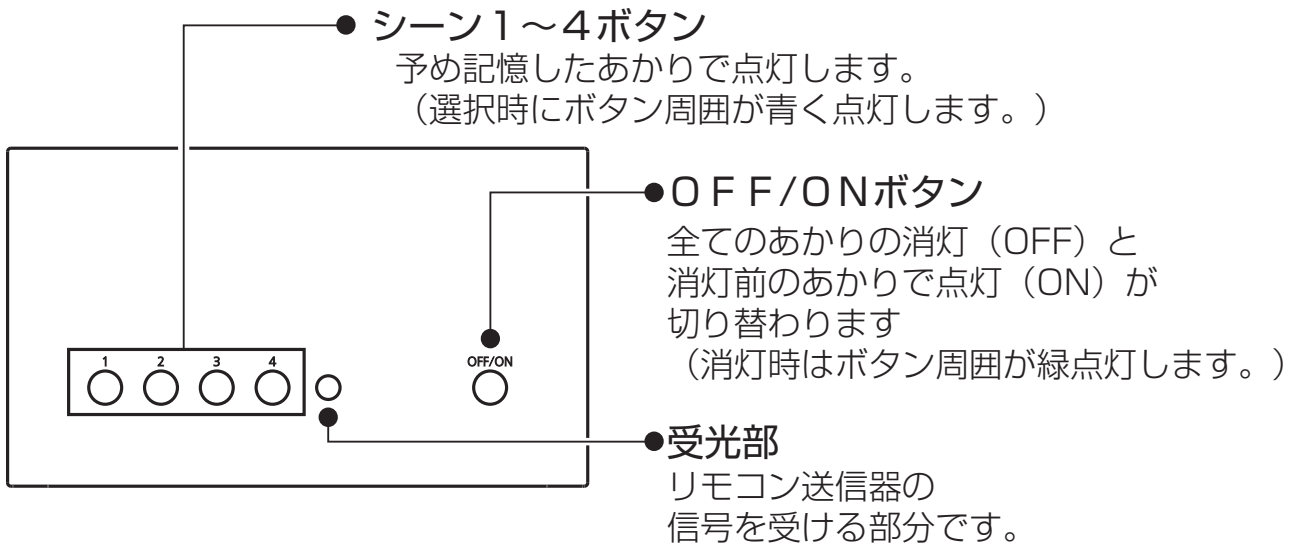

【カバーを開いた状態】

<NQ28752WK、NQ28752SK、NQ28751WK、NQ28751SK>

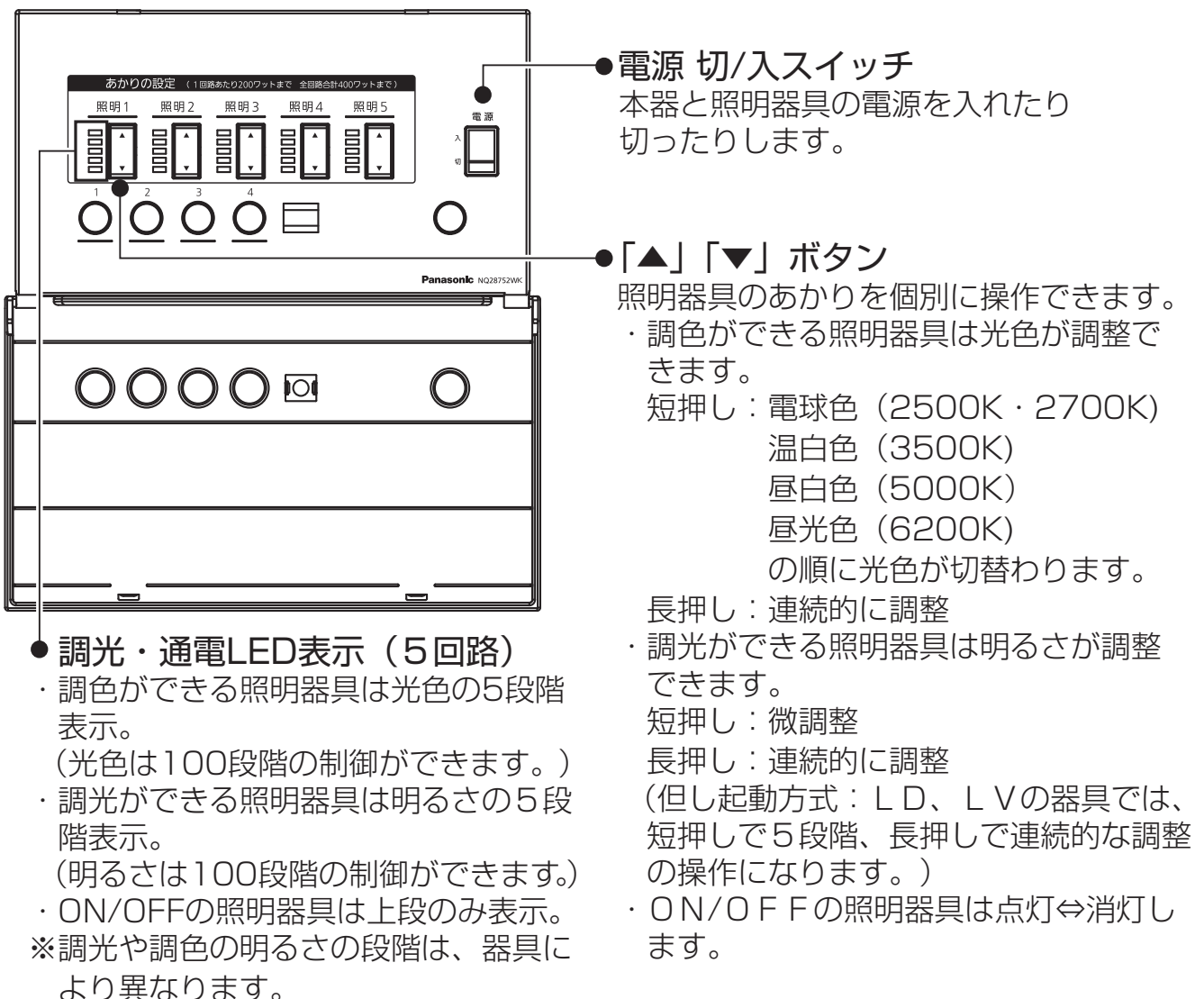

各部のなまえとはたらき(つづき)

<NQ28732WK、NQ28732SK>

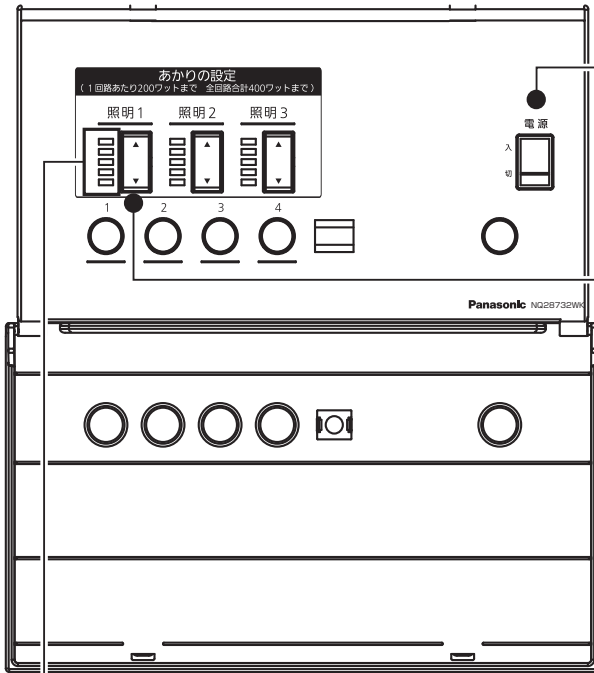

● 調光・通電LED表示 (3回路)

- ・ 調光ができる照明器具は光色の5段階表示。
(光色は100段階の制御ができます。)
 - ・ 調光ができる照明器具は明るさの5段階表示。
(明るさは100段階の制御ができます。)
 - ・ ON/OFFの照明器具は上段のみ表示。
- ※調光や調色の明るさの段階は、器具により異なります。

● 電源 切/入スイッチ

本器と照明器具の電源を入れたり切ったりします。

● 「▲」「▼」ボタン

照明器具のあかりを個別に操作できます。

- ・ 調光ができる照明器具は光色が調整できます。
短押し：電球色 (2500K・2700K)
温白色 (3500K)
昼白色 (5000K)
昼光色 (6200K)
の順に光色が切替わります。
長押し：連続的に調整
- ・ 調光ができる照明器具は明るさが調整できます。
短押し：微調整
長押し：連続的に調整
(但し起動方式：LD、LVの器具では、短押しで5段階、長押しで連続的な調整の操作になります。)
- ・ ON/OFFの照明器具は点灯⇔消灯します。

<NQ28750W、NQ28750S>

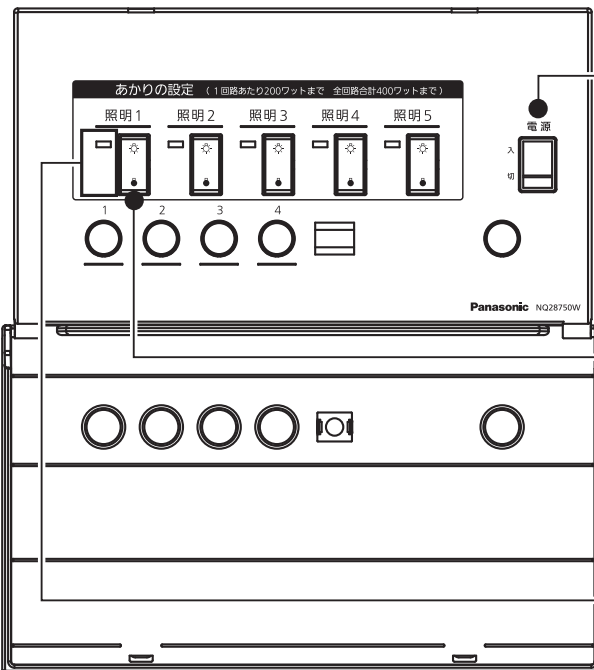

● 電源 切/入スイッチ

本器と照明器具の電源を入れたり切ったりします。

● 「☼」「●」ボタン

照明器具のあかりを個別に操作できます。

- ・ 各回路の点灯⇔消灯ができます。
(調光不可)

● 通電LED表示 (5回路)

- ・ 通電中は点灯です。

シーンを設定する前の準備

NQ28732WK、NQ28732SKは3回路タイプです。照明4、照明5はありません。

照明1～5のあかりを確認する

1 カバーを開ける

カバーは
上を持ってゆっくり下に
開けてください。

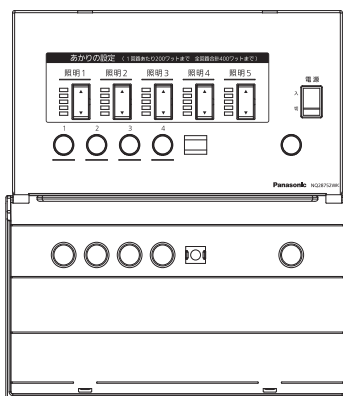

2 照明1～5のボタンを押し接続される照明器具を確認する

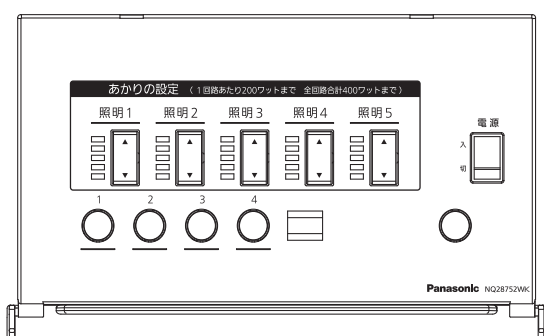

付属の「表示シール」の「照明器具名称用」シールを貼っておくと便利です。

☞「表示シールの使い方」13ページ

(施工例 NQ28752WK)

照明1・・・ダウンライトA(ON/OFF器具)

照明2・・・ダウンライトB(ON/OFF器具)

照明3・・・間接照明(調光器具)

照明4・・・ダウンライトC(ON/OFF器具)

照明5・・・ダウンライトD(ON/OFF器具)

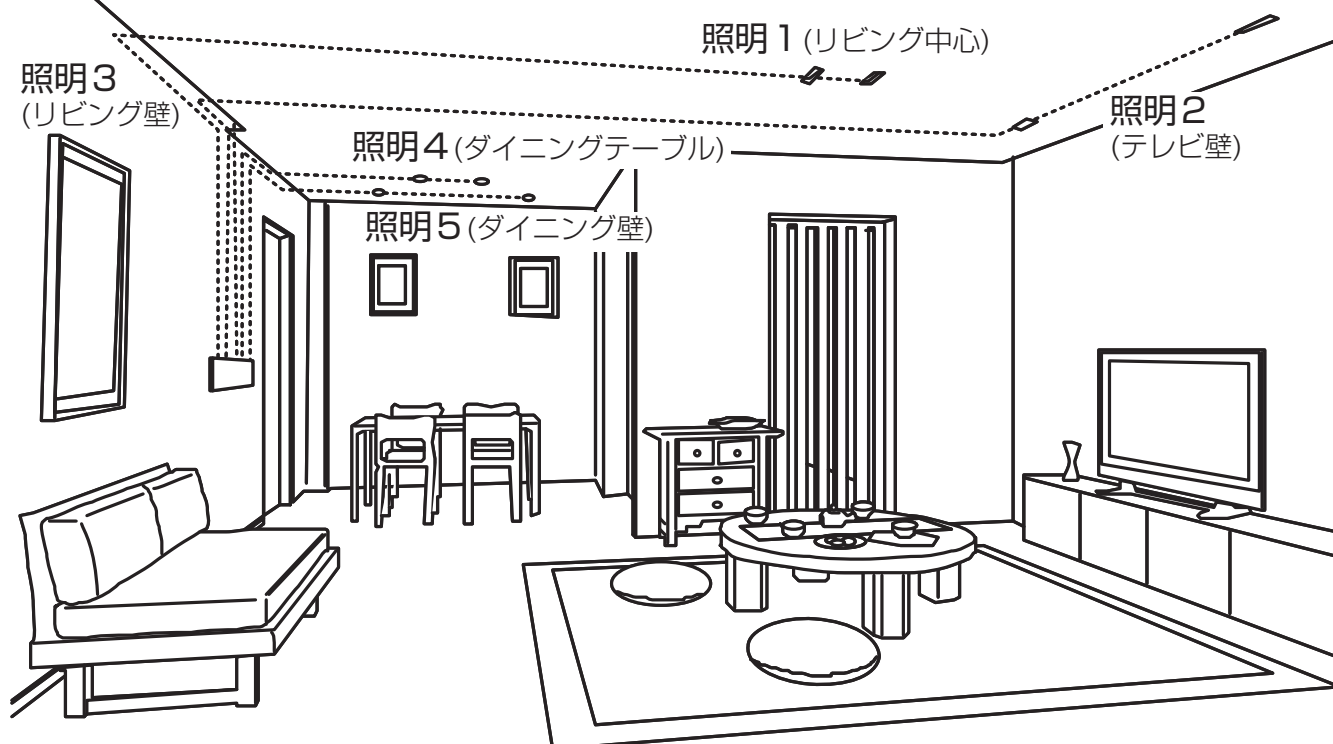

シーンを設定する前の準備(つづき)

3 あかりのシーンを決める (NQ28752WKのシーン例)

シーン1 全灯



シーン2 だんらん



シーンを設定する前の準備(つづき)

3 あかりのシーンを決める (NQ28752WKのシーン例)(つづき)

シーン3 食事



シーン4 シアター

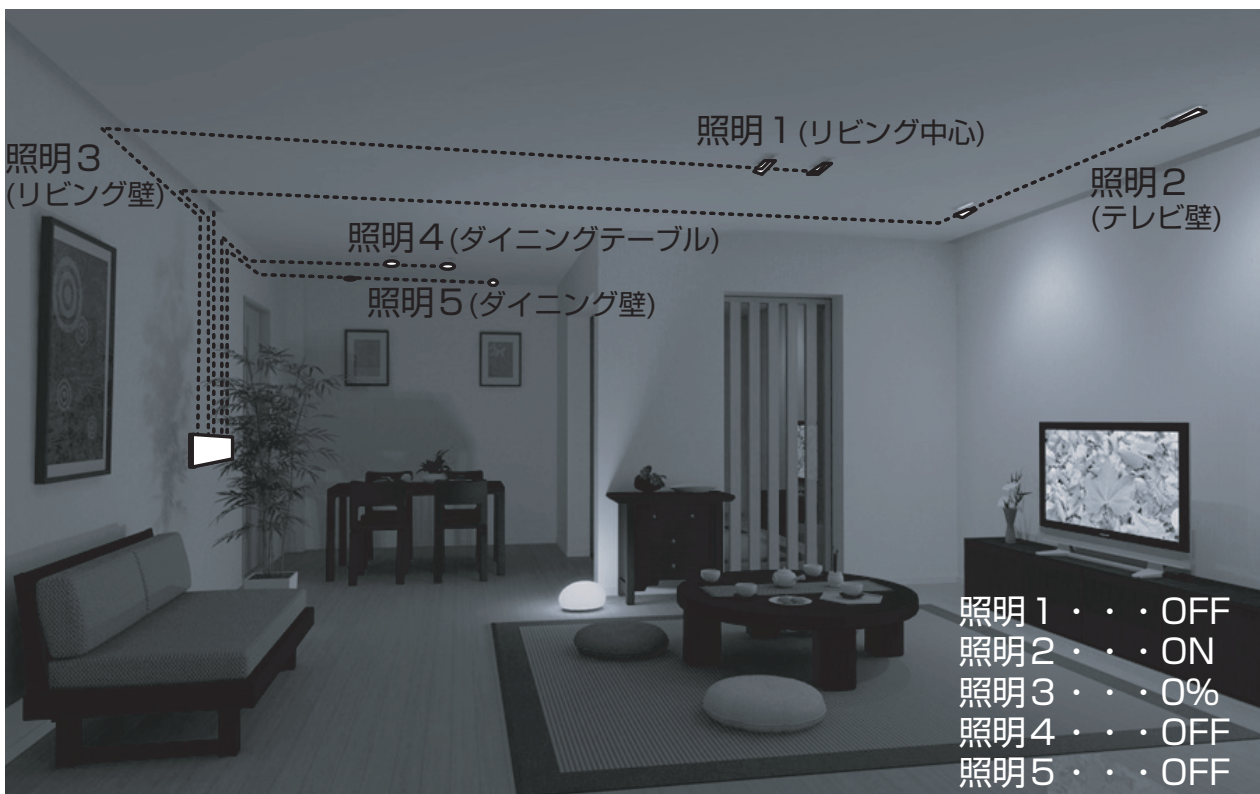

あかりのシーンを設定する

リビングライコンで操作する

1 カバーを開ける

カバーは
上を持ってゆっくり下に
開けてください。

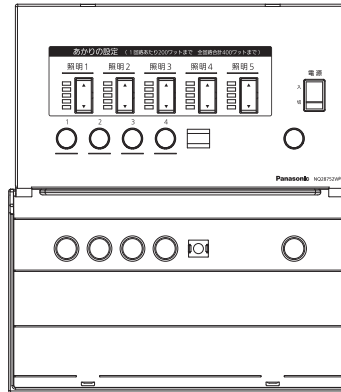

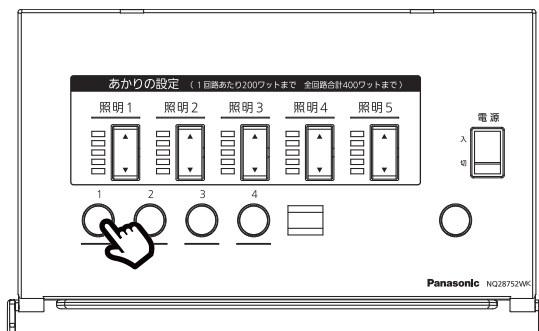

2 あかりを変更したいシーン1～4ボタンを押す

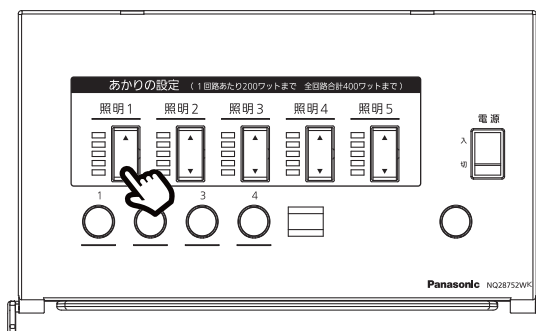

シーン1～4ボタンのいずれかを押すと
すでに記憶されているシーンが再生
されます。

3 シーンあかりのレベルを変更する



「照明1、2、3、4、5」の「▲」「▼」ボタン
(「」「」ボタン) を押してお好みの
シーンのあかりをつくります。

あかりの変更があると手順 **2** で選択した
シーン1～4ボタンにシーンが記憶されます。
(記憶時にシーン1～4ボタンが0.5秒周期で
点滅します。)

マルチ高機能調光タイプ (NQ28752WK/SK・NQ28732WK/SK) を2台連動している場合
シーン1～4ボタン ⇒2台のリビングライコンが連動します。
「▲」「▼」ボタン ⇒各リビングライコンで個別に操作できます。
あかりのレベルの変更は各々のリビングライコンで実施してください。

 付属の「表示シール」の「シーン名称用」シールを貼っておくと便利です。
(13ページをご覧ください。)

あかりのシーンを設定する(つづき)

リモコンで操作する

リモコン (HK9394) は別途お買い求めください。

1 カバーを開ける

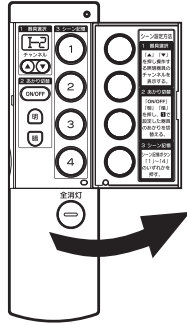

カバーを右に開けてください。

2 「▲」「▼」ボタンを押してチャンネルを選択する

- 「▲」「▼」ボタンを押すと画面のチャンネル表示が変わります。
チャンネルはリビングライコンの照明1～5に対して次のように対応しています。

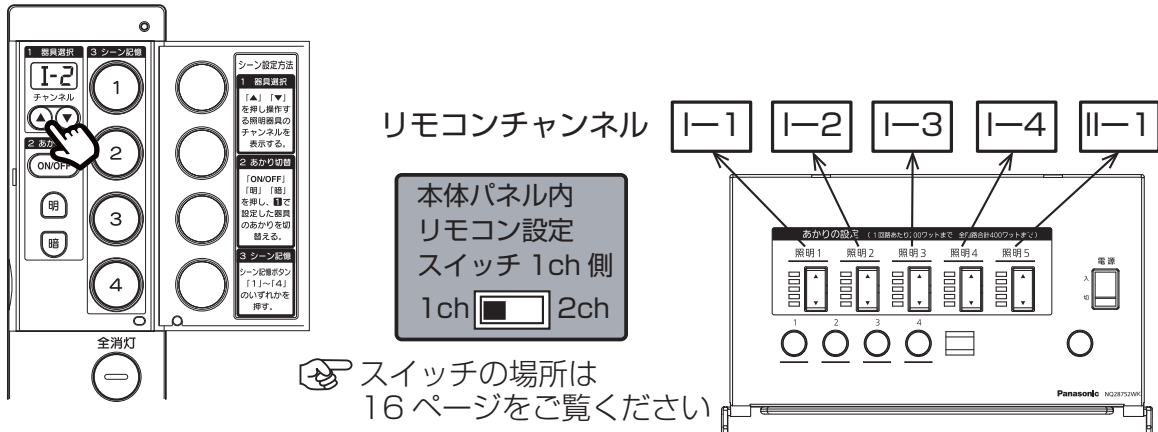

- 他のリモコン照明器具とチャンネルが重複する場合、あるいはマルチ高機能タイプ2台連動で使用する場合に、本体パネル内のリモコン設定スイッチの設定を変えて使用してください。

1CH・2CHの割当ては下記の通りとなります。

	照明1	照明2	照明3	照明4	照明5
リビングライコン					
1ch <input type="checkbox"/>	チャンネル I-1	チャンネル I-2	チャンネル I-3	チャンネル I-4	チャンネル II-1
2ch <input type="checkbox"/>	チャンネル II-1	チャンネル II-2	チャンネル II-3	チャンネル II-4	チャンネル I-1

同じリモコンチャンネルの照明は同時に調光されます

- ☞ 2台のリビングライコンをリモコンで別々に操作を行う場合は、16ページ Q2 をご覧ください。

NQ28732WK/SKは3回路タイプです。照明4、照明5はありません。

あかりのシーンを設定する(つづき)

3 「明」「暗」ボタンを押してあかりのレベルを設定する

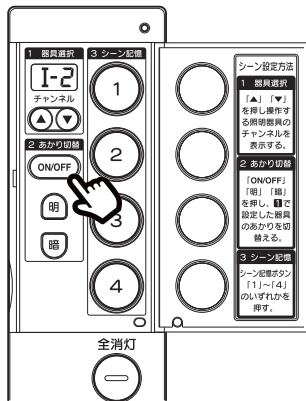

「明」「暗」ボタンを押して好みのあかりのレベルを作ります。

照明1～5の中で調整するあかりに対して **2** ～ **3** の手順を繰り返します。

※器具をON/OFFで使用する場合も「明」「暗」ボタンで操作します。
「ON/OFFボタン」は操作できません。

4 シーンを記憶する

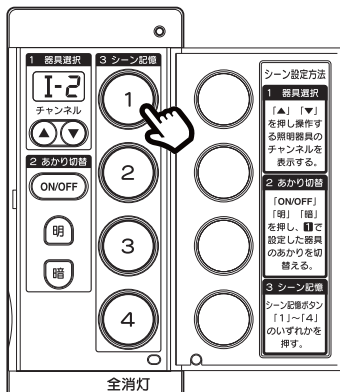

記憶したい番号のシーン1～4ボタンを押します。
(記憶時に本体側の記憶した番号のシーン1～4ボタンが点滅します。)

リモコンのシーン1～4ボタンは必ずカバーを開けた状態で実施してください。

👉 付属の「表示シール」の「リモコン用」シールを貼っておくと便利です。(13ページ参照)

あかりのシーンを切替える

好みのシーン1～4ボタンを押す。

リビングライコン

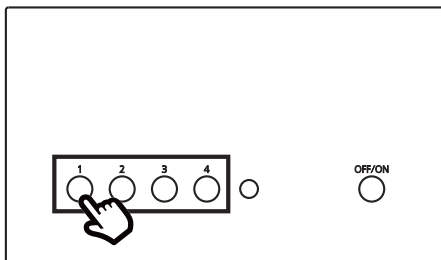

シーン選択子器

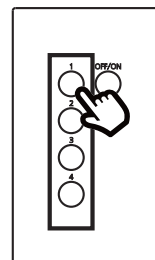

リモコン

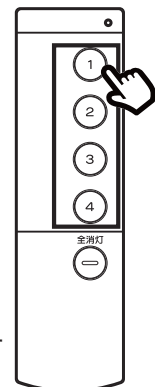

メモ

マルチ高機能調光タイプ

(NQ28752WK/SK・NQ28732WK/SK) を2台連動してご使用している場合、いずれかのシーン1～4を押すと押したシーンが再生されます。

全てのあかりを消灯する

OFF/ONボタンを押す。(リモコンは消灯ボタン)

リビングライコン

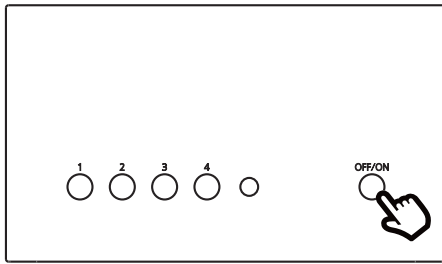

シーン選択子器

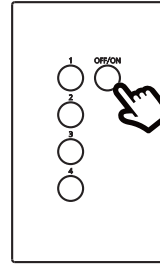

リモコン

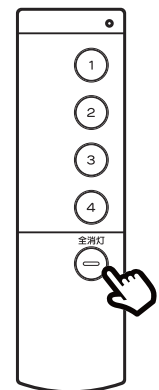

メモ

マルチ高機能調光タイプ

(NQ28752WK/SK・NQ28732WK/SK) を2台連動してご使用している場合、いずれかのOFF/ONボタンを押すと、全て消灯されます。

表紙シールの使い方

- リビングライコンには、シーン表示枠、照明負荷表示枠に貼るシールが付属されています。

表示シール

照明器具名称用	シーン名称用	別売リモコン用
ダウンライト	ダイニング (テーブル)	全灯 常夜灯
シャンデリア	ダイニング (壁)	食事 おやすみ
ブラケット	リビング (中心)	くつろぎ 読書
スポット	リビング (壁)	だんらん ディナー
主照明	キッチン	リラックス
間接照明		パーティー
壁		ビデオ
TV背面		テレビ

- シーン表示窓には、食事、くつろぎなど記憶させたシーン名称を、照明負荷表示窓にはダウンライト、ペンダントなど照明器具名称を表示しておくとう便利です。空白の表示シールはボールペン・油性ペンなどで書き込んでご使用ください。

「照明器具名称用」シール貼付位置

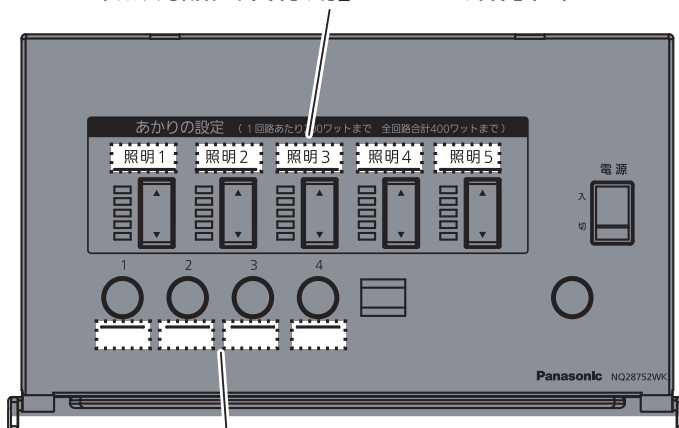

「シーン名称用」シール貼付位置

「リモコン用」シール貼付位置

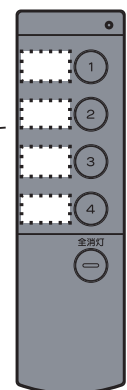

仕様

器具のラベルをご参照していただき、品番にチェックをしてください。

品番	<input type="checkbox"/> NQ28750W (ホワイト) <input type="checkbox"/> NQ28750S (シルバー)	<input type="checkbox"/> NQ28751WK (ホワイト) <input type="checkbox"/> NQ28751SK (シルバー)	<input type="checkbox"/> NQ28752WK (ホワイト) <input type="checkbox"/> NQ28752SK (シルバー)	<input type="checkbox"/> NQ28732WK (ホワイト) <input type="checkbox"/> NQ28732SK (シルバー)
品名	マルチON/OFFタイプ	マルチ調光タイプ	マルチ高機能調光タイプ	
定格電圧	AC100V (50/60Hz 共用)			
使用温度	5 ~ 35℃			
使用湿度	40 ~ 85%RH			
回路	数	5 回路		3 回路
	タイプ	調光不可	調光 -ON/OFF 切替スイッチ付	
記憶シーン数	4 シーン			
操作シーン数	4 シーン+ON/OFF			
フェード時間	なし	シーン毎に 2.5 秒		
適合リモコン	HK9394 (別売)			
ブースタ接続	×	1 回路に 1 台まで		
子器接続		×	3 台まで	
親器連動		×	2 台まで (本器含む)	
負荷容量	200W(2A) / 回路 全回路の合計最大負荷容量 400W(4A)※			

※白熱灯を接続した場合の数値です。

☑ LED・蛍光灯器具についてはON/OFFタイプ施工説明書3ページ
☑ 調光タイプ施工説明書4ページ「適合負荷」をご覧ください。

交換部品品番

カバーを開けると下記の場所に商品品番が記載されていますので、対応するプレート品番をご確認ください。

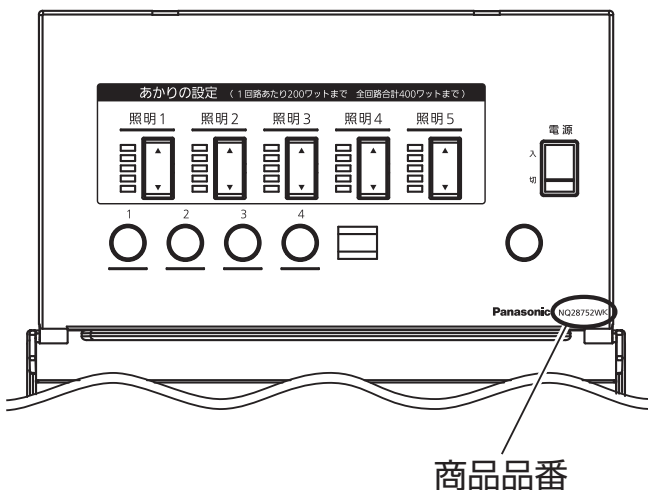

商品品番	化粧カバー部品品番
NQ28752WK	NKQ28752WK01S
NQ28751WK	NKQ28751WK01S
NQ28750W	NKQ28750W01S
NQ28732WK	NKQ28732WK01S
NQ28752SK	NKQ28752SK01S
NQ28751SK	NKQ28751SK01S
NQ28750S	NKQ28750S01S
NQ28732SK	NKQ28732SK01S

教えて！Q&A

操作方法に関して

Q1 シーン記憶せずに一時的にあかりを変えることができますか？

A1 可能です。OFF/ON ボタンで消灯した後、「▲」「▼」ボタンを操作してください。

Q2 シーンフェード中にシーン 1～4 ボタンを押すとどうなりますか？

A2 フェード中でも他のシーン 1～4 ボタンを押した時点で、そのシーンにフェードします。

Q3 フェード時間を変更することはできますか？

A3 フェード時間は 2.5 秒固定です。変更することはできません。

Q4 ON/OFF 設定になっている回路につながっている照明器具は、どのタイミングで点灯（消灯）しますか？

A4 シーン再生を開始したとき、（シーン 1～4 ボタン、OFF/ON ボタンを押したとき）に点灯または消灯します。

Q5 シーン数を増やすことができますか？

A5 シーン数は4つです。増やすことはできません。
マルチ高機能調光タイプ（NQ28752WK/SK、NQ28732WK/SK）2台でお使いの場合もシーン数は4つになります。

リモコンに関して

Q1 リモコンの到達距離はどれくらいですか？

A1 有効距離は本体正面で約 10m です。
図のように、リモコン（別売 HK9394）は本器に向けて操作してください。
操作の角度が大きくなると到達距離が短くなります。

（電池の消耗によって、到達距離はさらに短くなります。）

注）・シーン選択子器は受光部がないためリモコンは使用できません。

・リモコンと本器との間に障害物があると正常に動作しません。

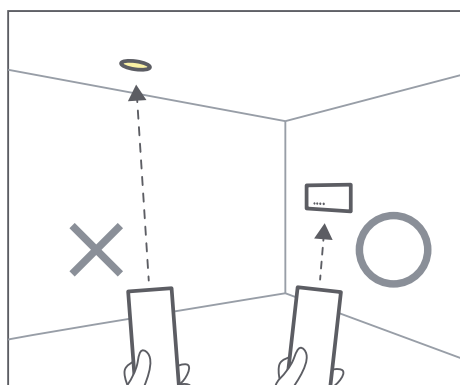
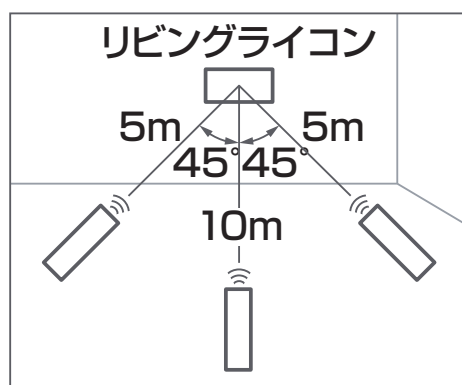

教えて！Q&A (つづき)

Q2 2台のリビングライコンをリモコンで別々に操作できますか？

A2 操作可能です。
2種類のコード（S/H）のコード設定がありますのでリビングライコンとリモコンの両方でコード設定を実施してください。

●リビングライコンのコード設定

1. 本体のパネルを手前に外す。

化粧カバー下部の両方の角を持って手前に引っ張ると外れます。
(カバーを開いて引っ張りますとヒンジ部が壊れる場合があります。)

【化粧カバー下部】

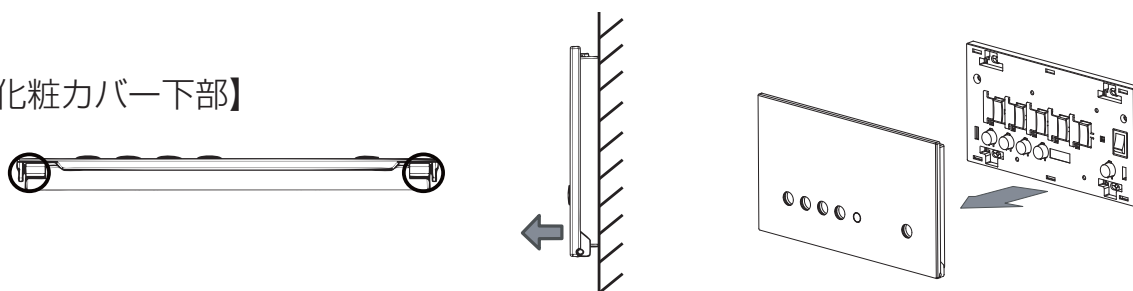

2. リモコン設定スイッチでコードを設定する。

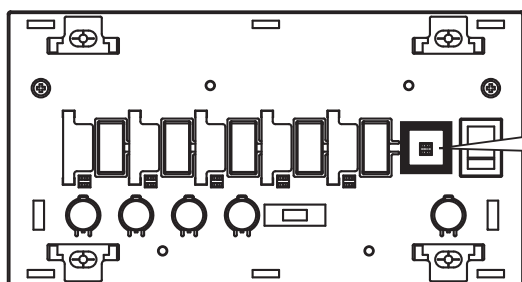

リモコン設定スイッチ

S 1ch H 2ch

<コードの設定スイッチ>
スイッチは精密ドライバーなど先のとがったもので変更してください。
(初期設定：Sコード・1ch)

●リモコンのコード設定（初期設定：Sコード）

<Hコードへの切替え>

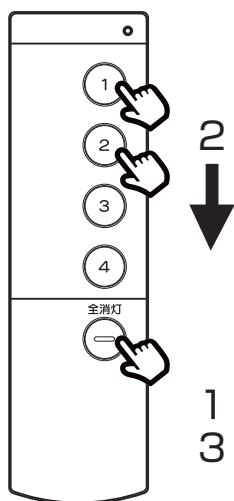

1. 全消灯ボタンを押しながら
2. シーン1～4ボタンの①を1回、②を1回押す
3. 全消灯ボタンをはなす

モニターランプが3回点滅すれば設定完了です。

<Sコードへの切替え>

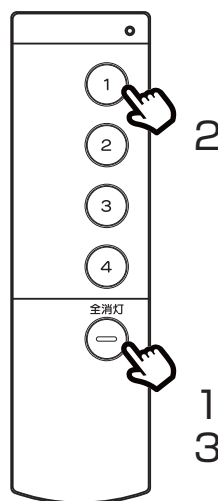

1. 全消灯ボタンを押しながら
2. シーン1～4ボタンの①を2回押す
3. 全消灯ボタンをはなす

モニターランプが2回点滅すれば設定完了です。

エラー表示に関して

本器に問題が生じた場合、シーン 1 ～ 3 ボタンが約 2 秒周期で点滅し続けるエラー表示をおこないます。

①シーン 1 ボタンが点滅し続けている場合

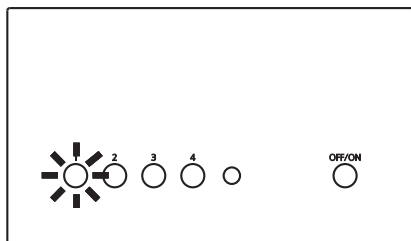

 シーン1ボタンが点滅

<現象>

電球（または照明器具）を交換後、あかりを点けるとすべてのあかりが勝手に消えてしまい、その後シーン 1 ボタンが点滅し続けている。

<原因>

間違ったワット数の電球に交換されたなど、本器の定格容量以上の照明器具が接続された。

<対策>

カバーを開けて電源切 / 入スイッチを切り、直前に交換した照明器具の定格を確認してください。

正しいワット数の電球または正しい定格の照明器具に交換後、電源を入れてください。それでもあかりが消えてしまう場合は本器もしくは照明器具に異常が発生している可能性があります。

直ちに電源を切り、お買い上げの販売店、工事店にご連絡ください。

②シーン 2 ボタンが点滅し続けている場合

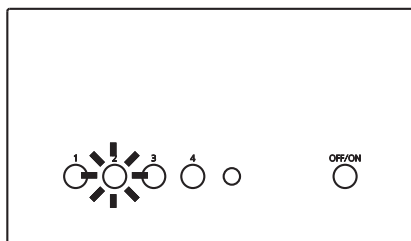

 シーン2ボタンが点滅

<現象>

あかるさが調節できる蛍光灯やLED器具（起動方式：LD、LV、LZ、LX、LY、LA、LT、LH、LI）のあかるさ操作ができず、シーン 2 ボタンが点滅し続けている。

<原因>

あかるさが調整できなくなった蛍光灯やLED器具（起動方式：LD、LV、LZ、LX、LY、LA、LT、LH、LI）自体もしくは配線状態に異常がある。

<対策>

照明器具や配線を確認する必要があります。

確認には電気工事士の資格が必要になりますのでお買い上げの工事店にご連絡ください。

エラー表示に関して（つづき）

③シーン3 ボタンが点滅し続けている場合

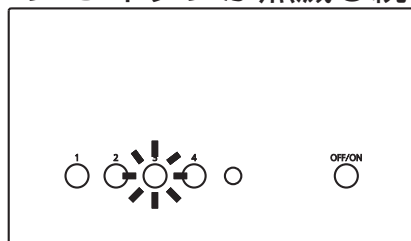

 シーン3ボタンが点滅

<現象>

電源切/入スイッチを入れた後に操作がまったくできず、シーン3ボタンが点滅し続けている。

<原因>

本器が正常に起動していない。

<対策>

電源切/入スイッチを切り5秒以上待った後、再投入してください。
点滅し続ける場合はお買い上げの工事店にご連絡ください。

お手入れについて

●表面の汚れは、やわらかい布で拭き取ってください。水や洗剤は使わないでください。水気が機器に浸入すると故障の原因となります。

確認

シンナー、ベンジン、アルカリ性洗剤などでふいたり、硬い布でふいたり、殺虫剤をかけたりしないでください。変色、破損の原因となります。

安全点検について

下記の安全チェックシートにしたがって定期的に安全点検を行ってください。

安全チェックシート

※チェック欄が足りない場合はコピーしてお使いください。

安全点検項目	点検結果(該当には○)					処置手順
	/	/	/	/	/	
1. スイッチを入れても、時々点灯しないときがある。						○印があるときは危険な状態になっていますので使用を中止し故障や事故の防止のためお取り替えをおすすめします。
2. 操作しなくても勝手に点滅する。						
3. 本体パネルなどが異常に熱い。						
4. こげくさい臭いがする。						
5. 点灯させたときに漏電ブレーカが動作することがある。						
1. 購入後、10年以上経過している。						○印があるときはお買い上げ店にご相談ください。
2. 塗装面にふくれ、ひび割れがある。または錆が出ている。						
3. ライコン取付部に変形・ガタつきゆるみなどがある。						

上記点検項目以外でも不具合があれば、販売店など専門家にご相談ください。

故障かな？と思ったら

下表に従って点検してください

現象	考えられる原因	処置	参照ページ
操作ができない	電源が入っていない。	カバーをあけて、電源切/入スイッチを「入」にする。	————
	異常動作状態になっている。	カバーをあけて、電源切/入スイッチを「切」にし、5秒以上待った後再度「入」にする。	————
触ると熱い	表面温度は50℃ぐらいまであがることがあります。これは正常です。	————	————
うなり音がする	本器はわずかにうなり音がします。これは正常です。	————	————
調光できない ※調光タイプのみ	負荷切替スイッチの設定が間違っている。	負荷切替スイッチを変更する。照明器具によって設定が異なりますので、ご購入の工事店にお問合せください。	調光タイプ 施工説 12ページ 「負荷切替スイッチの設定」
	調光できない照明器具を使用している。	適合負荷一覧を参照して、照明器具を調光可能なタイプに変更する。 「ON/OFF」使用で適合負荷に含まれている場合は、負荷切替スイッチ「ON/OFF」で使用する。 (ON/OFFでの使用となります。)	調光タイプ 施工説 4ページ 「適合負荷」
あかりがちらつく	適合外の照明器具を使用している。	適合負荷一覧を参照して、適合の照明器具に変更する。	ON/OFFタイプ 施工説3ページ 調光タイプ 施工説4ページ 「適合負荷」
勝手にあかるさが変わる	電源にノイズがのっている。	配線などを見直す必要がありますので、ご購入の工事店にお問合せください。	————
リモコンで操作できない	リモコンの電池が正しく入っていない。	リモコンの電池を正しく入れる。	————
	リモコンの電池が消耗している。	リモコンの電池を交換する。	————
	リモコンと本器のチャンネル設定が一致していない	リモコンと本器のチャンネルを変更する。	16ページ 「Q2」
近くのリモコン器具が動作する	リモコン信号が混信している	リモコンとリビングライコンのコードの設定を「H」に変更する	16ページ 「Q2」

上記の処置を行っても現象が続く場合

上記の点検でなお異常のある場合には、ただちに電源を切り、ご購入の販売店、工事店、お客様ご相談窓口にご相談ください。

保証とアフターサービス よくお読みください

使いかた・お手入れ・修理などは…

- まず、お買い上げの販売店へご相談ください
- ▼お買い上げの際に記入されると便利です

販売店名			
電話	()	—	
お買い上げ日	年	月	日

- 保証期間中は、保証の規定に従って出張修理いたします。
- 保証期間終了後は、診断をして修理できる場合は、ご希望により修理させていただきます。

*修理料金は次の内容で構成されています。

- | | |
|-----|------------------|
| 技術料 | 診断・修理・調整・点検などの費用 |
| 部品代 | 部品および補助材料代 |
| 出張料 | 技術者を派遣する費用 |

- アフターサービスについてのご不明な点や修理に関するご相談は、お買い上げの販売店またはお客様ご相談窓口にお問合せください。

修理を依頼されるときは…

まず電源を切って、お買い上げ日と以下の内容をご連絡ください。

●製品名	リビングライコン
●品番	「仕様」をご参照ください
●故障の状況	できるだけ具体的に

保証期間：お買い上げ日から本体1年間

保証書が必要な場合は、当社代理店または当社営業所へお申し出ください。

*保証の例外24時間連続使用など、1日20時間以上の長時間の使用の場合、保証期間は半分となります。

補修用性能部品の保有期間 6年

*当社はこの照明器具の補修用性能部品（製品の機能を維持するための部品）を、製造打ち切り後6年間保有しています。

パナソニックお客様ご相談窓口のご案内

お手入れ・お取り扱い・修理・工事などのご相談は、まずお買い求めの販売店・工事店へお申し付けください。

- 転居や贈答品などでお困りの場合は、以下の窓口にご相談ください。

住まいの設備・建材 サポートサイト
<http://sumai.panasonic.jp/support/>

ライフソリューションズ 修理サービスサイト
<http://sumai.panasonic.jp/support/repair/>

365日
受付9時～18時

使い方・お手入れなどのご相談

パナソニック 照明と住まいの設備・建材 お客様ご相談センター

フリーダイヤル パナは ナットク

0120-878-709

音声ガイダンスを短くするには、案内が聞こえたら電話機ボタンの「8」と「6#」を押してください。
(番号を押しても案内が続く場合は、「*」ボタンを押してから操作してください。)

■ 上記電話番号がご利用
いただけない場合
06-6906-1109■ FAX フリーダイヤル
0120-872-460

Help desk for foreign residents in Japan
Tokyo (03)3256-5444 Osaka(06)6645-8787
Open:9:00 - 17:30
(closed on Saturdays/Sundays/national holidays)

※ご使用の回線(IP電話やひかり電話など)によって、回線の混雑時に数分で切れる場合があります。
※上記のURLはお使いの携帯電話などにより、正しく表示されない場合があります。

平日9時～19時
日・祝・年末年始9時～18時

修理に関するご相談

パナソニック ライフソリューションズ 修理ご相談窓口

フリーダイヤル パナニ イコー

0120-872-150

■ 上記電話番号がご利用
いただけない場合
06-6906-1090

【ご相談窓口における個人情報のお取り扱いについて】

パナソニック株式会社およびグループ関係会社は、お客様の個人情報をご相談対応や修理対応などに利用させていただき、ご相談内容は録音させていただきます。また、折り返し電話をさせていただくために発信番号を通知いたしております。なお、個人情報を適切に管理し、修理業務等を委託する場合や正当な理由がある場合を除き、第三者に開示・提供いたしません。個人情報に関するお問い合わせは、ご相談いただきました窓口にご連絡ください。

パナソニック株式会社 ライティング機器ビジネスユニット

〒571-8686 大阪府門真市門真1048
NQ28752WK - T4A6

© Panasonic Corporation 2013 - 2019

K0913 - 060419