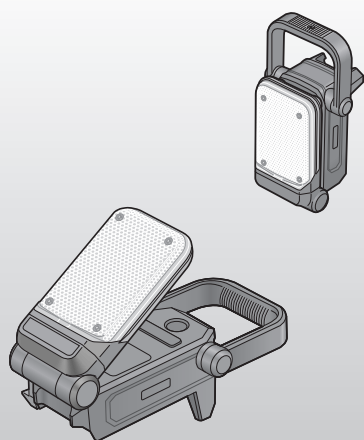

## 取扱説明書

### 工事用 **充電** LEDマルチライト<プロ用>

品番 EZ1L31T

**別途充電器・電池パックが必要です**

このたびは、パナソニック製品をお買い上げいただき、まことにありがとうございます。

- 取扱説明書をよくお読みのうえ、正しく安全にお使いください。
- ご使用前に「安全上のご注意」(2～5ページ)を必ずお読みください。
- 保証書は、「お買い上げ日・販売店名」などの記入を確かめ、取扱説明書とともに大切に保管してください。

#### もくじ

安全上のご注意.....	2
各部のなまえ .....	6
付属品・別売品.....	6

ご使用前に

使いかた .....	7
------------	---

使いかた

お手入れ・保管.....	13
--------------	----

お手入れ・保管

仕様.....	14
商品登録について.....	15



お知らせ

故障かな?と思ったとき ...	16
保証とアフターサービス ...	17
保証書 .....	裏表紙

点検方法

人への危害、財産の損害を防止するため、必ずお守りいただくことを説明しています。

■ 誤った使い方をしたときに生じる危害や損害の程度を区分して、説明しています。

 <b>危険</b>	「死亡や重傷を負うおそれ大きい内容」です。
 <b>警告</b>	「死亡や重傷を負うおそれがある内容」です。
 <b>注意</b>	「軽傷を負うことや、財産の損害が発生するおそれがある内容」です。

■ お守りいただく内容を次の図記号で説明しています。  
(次は図記号の例です)

 してはいけない内容です。

 実行しなければならない内容です。

## 危険



当社充電工具（本体・電池パック・充電器）は、液漏れ、発熱、発煙、発火、破裂を未然に防ぐため、下記のような取り扱いはしないでください。

- 作業中に切りくずやほこりが電池パックに降りかかるような作業はしない。
- 保管時、電池パックは切りくず、ほこりを落とし、工具ケース収納時は金属（ねじ、釘など）とは一緒にしない。
- 当社充電工具および当社が認めた充電工具以外に使用しない。
- 分解、修理、改造をしない。
- 電池パックは、火への投入、加熱をしない。
- 電池パックに釘を刺したり、過度な衝撃・外力を与えたりしない。
- 電池パックの端子部を金属などで接触させない。
- 電池パックを火のそばや炎天下など高温の場所で充電・使用・放置をしない。
- 劣化した電池パックは使用しない。
- 水などの導電体で濡れるような使用はしない。
- 腐食性のガスのある場所で使用しない。

発熱・発煙・発火・破裂のおそれがあります。  
濡れた場合は、すぐに使用を中止してください。

## 危険



- 電池パックは専用充電器以外では充電しない。  
電池の液漏れ、発熱、破裂のおそれがあります。



- 本体または充電器からはずした後は、  
電池パックにパックカバーを必ず取り付ける。  
取り付けないと電池端子が短絡して発火の  
おそれがあります。

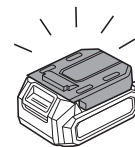

## 警告



- 使用中および使用直後に発光面と発光面の裏側をさわらない。  
高温になり、やけどのおそれがあります。
- 使用中は布や紙などをかぶせない。また、発光面をふさがない。  
発熱して火災、やけどの原因になります。

- 引掛けフックが掛からない場所、完全に  
フックが掛からない場所には掛けない。  
落下した場合、けがのおそれがあります。





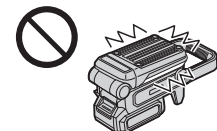

- 発光面が操作パネル面に接した状態で  
使用しない。  
高温になり、やけどのおそれがあります。





- 心臓ペースメーカー等の体内植込型医療用電子機器を装着している方は使用しない。  
磁石の磁力により機器に影響を及ぼす可能性があります。  
万一体調が悪くなった場合は、かかりつけの医師にご相談ください。

## 警告

 <b>禁止</b>	<ul style="list-style-type: none"> <li>● 振動や衝撃のある場所に設置して使用しない。 落下して、けがの原因となることがあります。</li> </ul>
	<ul style="list-style-type: none"> <li>● 本体や電池パックに油など異物がついた状態で使用しない。 本体や電池パックが落下して事故になるおそれがあります。 また、内部に油などの異物が入ると、発熱・発火・破裂のおそれがあります。</li> </ul>
	<ul style="list-style-type: none"> <li>● 当てたり落下させない。 本体の故障の原因になります。</li> </ul>
	<ul style="list-style-type: none"> <li>● 発光面の光を直接目に当てない。 発光面の光が連続して目に当たると目を傷める原因になります。</li> </ul>
 <b>必ず守る</b>	<ul style="list-style-type: none"> <li>● 使用中、本体の調子が悪かったり、異常音が出たときは、<b>ただちにスイッチを切って使用を中止する。</b> お買い上げの販売店、または、パナソニックお客様相談センターにご相談ください。そのまま使用していると、けがの原因になります。</li> </ul>
	<ul style="list-style-type: none"> <li>● 高所吊下げ時は落下しないようにひもなどで固定する。 落下した場合、けがのおそれがあります。</li> </ul>
	<ul style="list-style-type: none"> <li>● 高所でマグネットベースを使用する場合は、付属のひもをベースに通し、安定した場所でひもを固定する。 落下した場合、けがのおそれがあります。</li> </ul>
 <b>分解禁止</b>	<ul style="list-style-type: none"> <li>● 改造はしない。また、分解したり修理をしない。 火災・感電・けがのおそれがあります。修理はお買い上げの販売店または、当社ご相談窓口にご相談ください。</li> </ul>
 <b>水ぬれ禁止</b>	<p>充電工具は、下記のような取り扱いはしないでください。</p> <ul style="list-style-type: none"> <li>● 雨ざらしや湿った場所で使用や放置をしない。</li> <li>● 水に浸かるような使用をしない。 発煙、発火、破裂のおそれがあります。</li> </ul>

## 注意

 <b>禁止</b>	<ul style="list-style-type: none"> <li>● 磁気カードなど磁気の影響を受けやすいものを近づけない。 機能を損ねたり、故障の原因になります。</li> </ul>
	<ul style="list-style-type: none"> <li>● 落下防止用のひもを首などに引っ掛けない。 引っ張られた場合、首が絞まるなどの危険が生じます。</li> </ul>
	<ul style="list-style-type: none"> <li>● 高圧電線や電波塔など強い電波を発する場所では使用しない。 機能を損ねたり、故障の原因になります。</li> </ul>
	<ul style="list-style-type: none"> <li>● 傷つきやすい場所にはマグネットベースを使用しない。 相手材に傷、よごれ、塗装のはがれなどが発生する場合があります。</li> </ul>
 <b>必ず守る</b>	<ul style="list-style-type: none"> <li>● 電池パックは黄色表示が見えなくなるまでスライドして固定し、はずれないことを必ず確認する。 守らないと電池パックが落下し事故になるおそれがあります。</li> </ul>
	<ul style="list-style-type: none"> <li>● 使用前に、本体、電池パック、充電器やその他の部品が損傷がなく正常に作動することを確認する。 破損などによりけがをするおそれがあります。</li> </ul>

2つの軸で動く発光面の角度を調節して、様々な現場に合わせて照射できる新しい形状のLEDライトです。

## ■ 本体

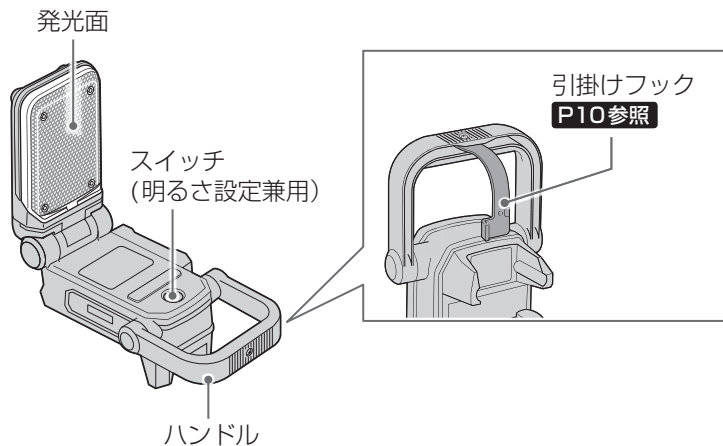

## ■ 付属品・別売品

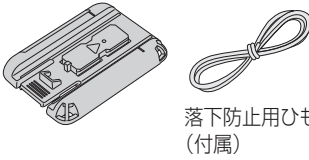
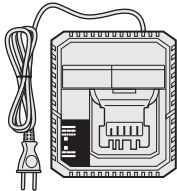
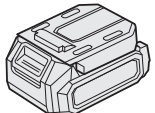
商品	付属品	別売品の有無
マグネットベース  落下防止用ひも (付属)	○	○ EZ9X110
充電器 	—	○ EZ7L10A
電池パック 	—	○ EZ8L1020FA

※ マグネットベース・落下防止用ひもの使いかたは、P11をご参照ください。  
 ※ マグネットベース用の落下防止用ひもを付属しております。誤って破棄しないようご注意ください。

## こんな使いかたができます

### 据置き設置



床や部材、棚において、作業者周辺を照らします。

### フック設置

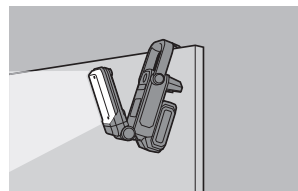

フックを電設盤や部材に引掛けて、狙った場所を照らします。

### 天吊り設置

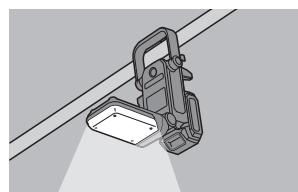

フックを部材に引掛けて、作業エリア全体を上方から照らせます。  
 ※高所作業時は、落下しないようにひもなどで固定してください。

### 手持ち(前面)

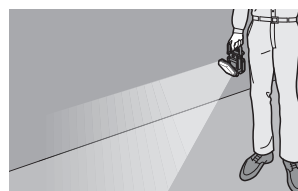

広角の配光なので、現場点検や撤収後の現場確認に使えます。

### マグネットベースを使用する

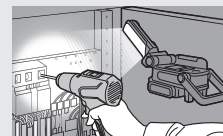

分電盤・電設盤にくっつけて配線作業時に手元を照らします。  
 ※磁力により、心臓ペースメーカー等に影響を及ぼす可能性があります。P12参照

## 1 電池パックを取り付ける

- 当社充電工具専用の指定の充電式電池パック (別売) をご使用ください。  
**P6参照**
- 黄色表示が見えなくなるまでスライドして固定し、はずれないことを必ず確認してください。

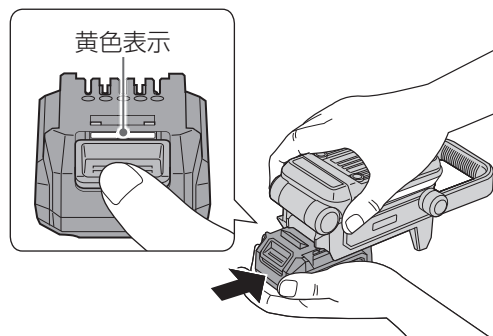

- 電池パックは必ず充電してください。(充電のしかたは、お手持ちの当社充電工具または、充電器の取扱説明書をごらんください)
- 本体と電池パックの接点部にごみがついていないか確認してください。

## 2 ライトを点灯させる

- スイッチは、3段階の明るさ設定も兼用しています。
- 点灯時に長押しした場合、すぐに消灯します。
- 明るさによって点灯時間は変わります。

**P14参照**

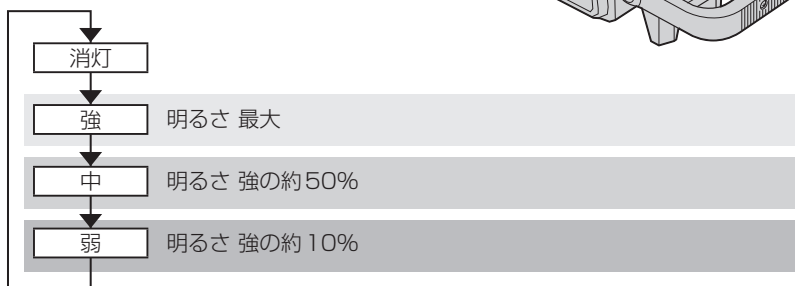
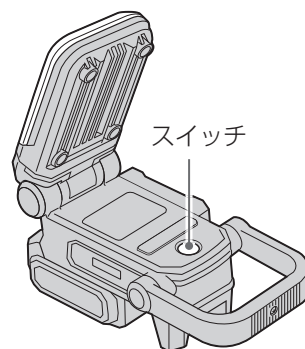

## 3 発光面の角度を調整する

### ■ 発光面の開閉

約0～180度の範囲で、7段階の調整ができます。

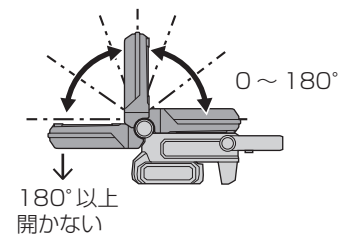

### ■ 発光面の回転

発光面を正面にした位置から反時計回りに90°、時計回りに180°の範囲で自由に調整できます。  
(回転止め用のストッパーがあります。ストッパーが働いたら無理に回転させないでください)

反時計回りに90°、  
時計回りに180°  
(ストッパーあり)

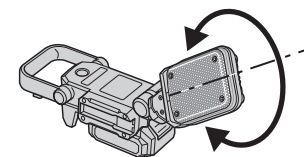

### ■ ハンドルの回転

- ハンドルを浮かせて握みやすくするため、-90度、0度、90度では軽く固定されます。強く固定されないため、軽い力をかけると動きます。
- ハンドルは360度連続で回転しません。

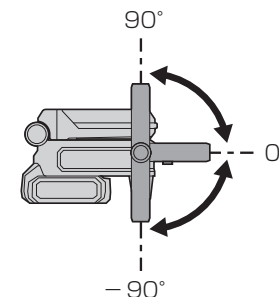

## 4 使用を終了する

発光面の保護のため、発光面を裏返して収納してください。

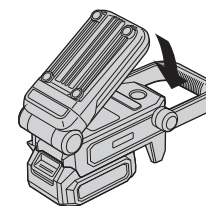

### お願い

- 使用中および使用直後は、発光面と発光面の裏側が高温になるので、必ず側面を持って操作してください。

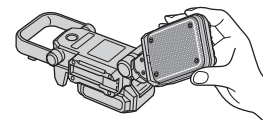



## お願い

- キャップがはずれた場合は、再度装着してください。

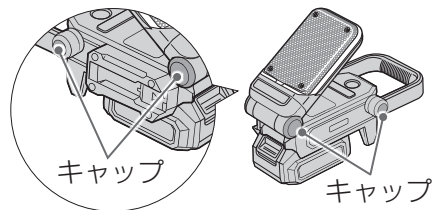

## 警告

- 発光面の光を直接目に当てない。  
発光面の光が連続して目に当たると目を傷める原因になります。
- 使用中および使用直後に発光面と発光面の裏側をさわらない。  
高温になり、やけどのおそれがあります。
- 発光面が操作パネル面に接した状態で使用しない。  
高温になり、やけどのおそれがあります。

## 注意

- 可動角度を超える、無理な開閉・回転はしない。  
故障の原因になります。

## ■ 引掛けて使うときは

ハンドルに収納されているフックを出してご使用ください。

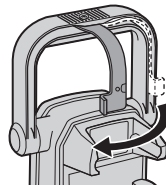

## 警告

- 引掛けフックが掛からない場所、完全に掛からない場所には掛けない。  
落下した場合、けがのおそれがあります。

## マグネットベースの使いかた

### ■ 落下防止用ひもの取り付けかた

- 右図のように落下防止用ひもを通し、結び目がはずれないようしっかり結んでください。

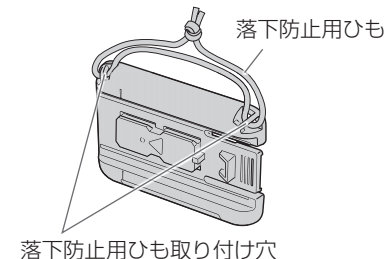

### ■ 本体への取り付けかた

- 本体とベースに表示されている▲マークを合わせて差し込んでください。

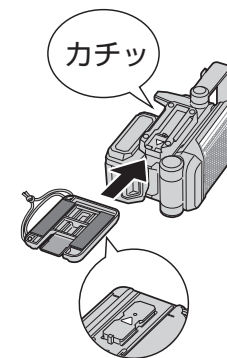

### ■ 電設盤などへの取り付けかた

- マグネットと取り付け面の間に落下防止用ひもが挟まらないように、取り付けてください。
- 取り付けたあとに、落ちないか確認してください。
- ベースだけを取り付けると、磁力が強くなる可能性があります。必ず本体に装着した状態でご使用ください。  
(無理にはせずと相手材を傷つける可能性があります)

### ■ 取りはずしかた

- ベース取りはずしレバーを押しながら取りはずしてください。

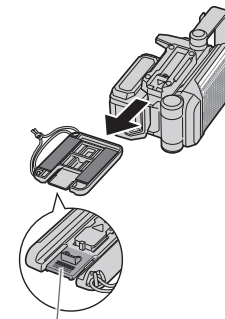

ベース取りはずしレバー

## 警告

- 心臓ペースメーカ等の体内植込型医療用電子機器を装着している方は使用しない。  
磁石の磁力により機器に影響を及ぼす可能性があります。  
万一体調が悪くなった場合は、かかりつけの医師にご相談ください。
- 高所でマグネットベースを使用する場合は、付属のひもをベースに通し、安定した場所でひもを固定する。  
落下した場合、けがのおそれがあります。

## 注意

- 磁気カードなど磁気の影響を受けやすいものを近づけない。  
機能を損ねたり、故障の原因になります。
- 落下防止用のひもを首などに引っ掛けない。  
引っ張られた場合、首が絞まるなどの危険が生じます。

## お知らせ機能について

- 電池切れお知らせ  
電池残量低下時にLEDライトが消灯し突然暗くなるのを防ぐため、電池が切れる約10分前に、3回点滅して「弱モード」に減光します。  
(※弱モード時は減光しません。点滅のみです)
- LED高温お知らせ  
LED素子周辺が高温になったとき、本体の故障やLED素子の寿命の低下を防止するため「弱モード」に減光します。
- 電池高温お知らせ  
電池パックが高温になったとき、電池パックの故障を防ぐため「弱モード」に減光します。

リチウムイオン電池パックの使用温度範囲は0～40℃です。  
寒冷地などで0℃以下に冷えた電池パックをそのまま使うと、本体や電池パックの残量表示が正常に動作しない場合があります。  
このときはご使用前に電池パックの温度を上げるために10℃以上の場所に1時間以上放置し、電池パックの温度が上がったあとで使用してください。

## やわらかい布でふく

濡れた布や、シンナー、ベンジン、アルコールなど揮発性のものは使用しないで。  
(変色する原因)



## 電池パックを抜いて保管する

電池パックはカバーを付けて。  
(単品で保管時は、短絡を防ぐため付属のバックカバーを付けてください)

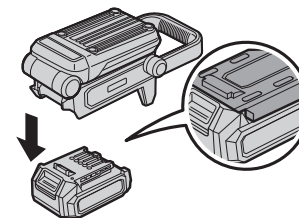

## 保管は適切な場所で

事故や故障を防ぐため。  
以下の条件を避けて保管してください。

- 車中などの高温場所
- 直射日光のあたる場所
- 水や湿気などの多い場所
- ゴミやほこりの多い場所
- 子供の手の届く場所
- ガソリンなどの引火物がある場所

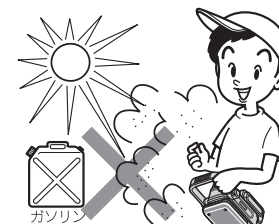

## 定期点検の実施

定期的に点検・掃除をしてください。

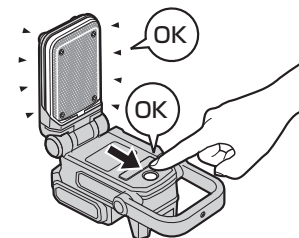

本体	
品番	EZ1L31T
電源	DC10.8 V
光束	約600 lm
照度	約1200 lx
LED	約6 W (10灯) 昼白色
本体質量 (重量)	本体のみ： 約390 g マグネットベース込み： 約480 g
大きさ (概略寸法)	本体のみ (ハンドルは水平に開いた状態)： 全長 193 mm × 全高 99 mm × 全幅 98 mm マグネットベース： 全長 70 mm × 全高 100 mm × 全幅 14 mm

### 電池パック (リチウムイオン電池)

#### < 1回のフル充電による使用能力 >

電圧	品番	使用時間目安		
		強	中	弱
10.8 V	EZ8L1020FA	約3時間10分	約7時間	約30時間

● 数値は目安です。電池パック性能の経時変化、使用環境により異なります。

### 「CLUB Panasonic」で「商品登録」をお願いします

家電情報をまとめて登録管理、登録商品のサポートも充実  
詳しくはこちら <https://club.panasonic.jp/aiyo/>



#### 商品登録用の製造番号について

製造番号の欄には、次の6桁の数字を入力してください。

432513

※上記の製造番号は、今回ご購入の製品のみご利用できます。

※他の製品をご登録の場合、WEB サイトをご参照ください。

愛情点検	長年ご使用の工事用充電LEDマルチライトの点検を	
	<b>こんな症状はありませんか？</b> <ul style="list-style-type: none"> <li>• 本体や充電器が破損、変形したり、こげくさい臭いがする。</li> <li>• 充電器のコードが損傷している。</li> <li>• 動作中に異常な音がある。</li> </ul>	<b>お願い</b> <p>故障や事故防止のために使用を中止し、電池パックまたは充電器の電源プラグをコンセントからはずして必ず販売店に点検をご相談ください。</p>



修理を依頼される前に下記の点検をお願いします。

症 状	考えられる原因	処 置
スイッチを入れてもLEDライトが点灯しない。または点灯後数分で消える。	▶ 電池パックが充電されていない。	▶ 充電する。
	▶ 電池パックと本体の接点部にゴミが付着している。	▶ ゴミを取り除く。
	▶ 電池パックの寿命。	▶ 新しい電池パックを購入する。 <b>P6参照</b>
スイッチを入れてもLEDライトが点灯しない。	▶ 適合外の電池パックを装着している。	▶ 適合した電池パックを装着する。 <b>P6参照</b>

上記の点検をしてもなお異常がある

ただちに使用中止  
お買い上げの販売店へお持ちください。

使いかた・お手入れ・修理などは  
■まず、お買い上げの販売店へ  
ご相談ください。

▼お買い上げの際に記入されると便利です

販売店名	
電 話	(       )       —
お買い上げ日	年   月   日

修理を依頼されるときは  
16ページの表でご確認のあと、  
直らないときは、まず、電池パック  
をはずして、お買い上げ日と右の  
内容をご連絡ください。

●製品名	工事用充電LEDマルチライト
●品 番	EZ1L31T
●故障の状況	できるだけ具体的に

●保証期間中は、保証書の規定に従って、お買い上げの販売店が修理を  
させていただきますので、おそれ入りますが、製品に保証書を添えて  
ご持参ください。

保証期間：お買い上げ日から本体6か月間  
工場でのライン作業など連続長時間使用による故障及び損傷は対象外と  
させていただきます。

●保証期間終了後は、診断をして修理できる場合はご要望により修理  
させていただきます。

\* 修理料金は、次の内容で構成されています。

技術料	診断・修理・調整・点検などの費用
部品代	部品および補助材料代
出張料	技術者を派遣する費用

\* 補修用性能部品の保有期間 **5年**

当社は、この工事用充電LEDマルチライトの補修用性能部品(製品の機能を維持するための部品)を、製造打ち切り後5年保有しています。

■ 転居や贈答品などで困りの場合は、次の窓口にご相談ください。

住まいの設備・建材 サポートサイト  
<https://sumai.panasonic.jp/support/>



**使い方・お手入れなどのご相談** 【受付時間】 365日/9:00~18:00

パナソニック 照明と住まいの設備・建材 お客様相談センター

フリーダイヤル パナソニック 0120-878-709

■ 左記電話番号がご利用いただけない場合 06-6906-1109

■ FAX フリーダイヤル 0120-872-460

音声ガイダンスを聞くには、案内が聞こえたら電話機ボタンの「8」と「11#」を押してください。(番号を押しても案内が聴く場合は、「\*」ボタンを押してから操作してください。)

Help desk for foreign residents in Japan Tokyo (03) 3256-5444 Osaka (06) 6645-8787  
 Open:9:00 - 17:30 (closed on Saturdays/Sundays/national holidays)

ライフソリューションズ 修理サービスサイト  
<https://sumai.panasonic.jp/support/repair/>



**修理に関するご相談** 【受付時間】 月~土/9:00~19:00 日・祝日・年末年始/9:00~18:00

パナソニック ライフソリューションズ 修理ご相談窓口

フリーダイヤル パナソニック イコー 0120-872-150

■ 左記電話番号がご利用いただけない場合 06-6906-1090

- ※ 掲載サイトおよび動画の視聴は無料ですが、通信料金はお客様のご負担となります。(パケット定額サービスに未加入の場合、高額になる可能性があります)
- ※ ご使用の回線 (IP電話やひかり電話など) によって、回線の混雑時に数分で切れる場合があります。
- ※ 上記のURLはお使いの携帯電話などにより、正しく表示されない場合があります。

### 【ご相談窓口におけるお客様の個人情報のお取り扱いについて】

パナソニック株式会社およびグループ関係会社は、お客様の個人情報をご相談対応や修理対応などに利用させていただき、ご相談内容は録音させていただきます。また、折り返し電話をさせていただくために発信番号を通知いただいております。なお、個人情報を適切に管理し、修理業務等を委託する場合や正当な理由がある場合を除き、第三者に開示・提供いたしません。個人情報に関するお問い合わせは、ご相談いただきました窓口にご連絡ください。

### 〈無料修理規定〉

- 取扱説明書、本体貼付ラベル等の注意書に従った使用状態で保証期間内に故障した場合には、無料修理をさせていただきます。  
 (イ) 無料修理をご依頼になる場合には、商品に取扱説明書から切り離した本書を添えていただきお買い上げの販売店にお申しつけください。  
 (ロ) お買い上げの販売店に無料修理をご依頼にならない場合には、修理ご相談窓口にご連絡ください。
- ご転居の場合の修理ご依頼先等は、お買い上げの販売店または修理ご相談窓口にご相談ください。
- ご贈答品等で本保証書に記入の販売店で無料修理をお受けになれない場合には、修理ご相談窓口へご連絡ください。
- 保証期間内でも次の場合には原則として有料にさせていただきます。  
 (イ) 使用上の誤り及び不当な修理や改造による故障及び損傷  
 (ロ) お買い上げ後の取付場所の移設、輸送、落下などによる故障及び損傷  
 (ハ) 火災、地震、水害、落雷、その他天災地変及び公害、塩害、ガス害 (硫化ガスなど)、異常電圧などによる故障及び損傷  
 (ニ) 車両、船舶等に搭載された場合に生ずる故障及び損傷  
 (ホ) 工場でのライン作業などの連続長時間使用による故障及び損傷  
 (ヘ) 本書のご添付がない場合  
 (ト) 本書にお買い上げ年月日、お客様名、販売店名の記入のない場合、あるいは字句を書き替えられた場合  
 (チ) 持込修理の対象商品を直接修理窓口へ送付した場合の送料等はお客様の負担となります。また、出張修理等を行った場合には、出張料はお客様の負担となります。
- 本書は日本国内においてのみ有効です。
- 本書は再発行いたしませんので大切に保管してください。
- 修理ご相談窓口は取扱説明書の保証とアフターサービス欄をご参照ください。

### 修理メモ

- ※ お客様にご記入いただいた個人情報 (保証書控) は、保証期間内の無料修理対応及びその後の安全点検活動のために利用させていただきます。
- ※ この保証書は、本書に明示した期間、条件のもとにおいて無料修理をお約束するものです。したがって、この保証書によって、保証書を発行している者 (保証責任者)、及びそれ以外の事業者に対するお客様の法律上の権利を制限するものではありませんので、保証期間経過後の修理についてご不明の場合は、お買い上げの販売店または修理ご相談窓口にお問い合わせください。
- ※ 保証期間経過後の修理や補修用性能部品の保有期間については取扱説明書の「保証とアフターサービス」をご覧ください。
- ※ This warranty is valid only in Japan.

パナソニック株式会社 エナジーシステム事業部

〒571-8686 大阪府門真市大字門真1048番地

© Panasonic Corporation 2021

EZ90101L3101 Y0221-0

# Panasonic

持込修理

## 工事用充電LEDマルチライト保証書

本書はお買い上げの日から下記期間中故障が発生した場合には、本書裏面記載内容で無料修理を行うことをお約束するものです。ご記入いただきました個人情報の利用目的は本票裏面に記載しております。お客様の個人情報に関するお問い合わせは、お買い上げの販売店にご連絡ください。詳細は裏面をご参照ください。

品番	EZ1L31T		
保証期間	お買い上げ日から 本体 6か月間		
※お買い上げ日	年	月	日
※お客様	ご住所 <b>見本</b> 様 お名前 電話 (            ) -		
※販売店	住所・販売店名  電話 (            ) -		

パナソニック株式会社

エナジーシステム事業部

〒571-8686 大阪府門真市大字門真1048番地 TEL(06)-6908-1131

ご販売店様へ ※印欄は必ず記入してお渡しく下さい。