

取扱説明書 バスルーム

ココチーノ L-class



このたびは、バスルーム“ココチーノLクラス”をお買い上げいただき、まことにありがとうございます。

- ご使用前にこの説明書をよくお読みのうえ正しくお使いください。特に「安全上のご注意」(2～8ページ)は、ご使用前に必ずお読みいただき、安全にお使いください。お読みになったあとは、大切に保管し、必要なときにお読みください。
- この取扱説明書は当社製品に関するものです。他社製品との組み合わせで採用された場合は、他社製品に付属の取扱説明書をご覧ください。
- 保証書(47ページ)は、「お引き渡し日・販売店名」などの記入を必ず確かめ、販売店からお受け取りください。
- 転居される場合は、製品を安全にお使いいただくために、新しく入居される方、または取り次ぎされる方にこの取扱説明書をお渡しください。

保証書付き

はじめに …… 2

正しくお使いいただくための安全上のご注意、もくじ、各部のなまえが記載されています。
※必ずお読みください。

お使いになる前に… 11

お使いいただく前に知っておいていただきたいことや、準備作業です。

入浴のまえに …… 13

お湯をためたり、各種機器や用具の準備をします。

入浴中には …… 15

お湯やシャワーの使いかた、浴室の鍵の閉めかたです。

入浴のあとに …… 19

片付けや、お手入れをラクにするための換気のしかたです。

お手入れとメンテナンス… 22

浴室の部位別お手入れ方法です。また、ランプの交換やドアの重さ調整も紹介します。

困ったとき …… 40

緊急時のドア取り外しと、故障かな?と思ったときのチェック項目です。

便利な情報 …… 44

交換部品一覧、バスルーム廃棄時のお願い、仕様、保証書、保証とアフターサービスなどの情報です。

はじめて使うとき

ふだん使うとき

必要なとき

はじめに

安全上のご注意

必ずお守りください

人への危害、財産の損害を防止するため、必ずお守りいただくことを説明しています。



はじめに
使ったとき
安全上のご注意

■誤った使い方をしたときに生じる危害や損害の程度を区分して、説明しています。

 **警告** 「死亡や重傷を負うおそれがある内容」です。

 **注意** 「傷害を負うことや、財産の損害が発生するおそれがある内容」です。

■お守りいただく内容を次の図記号で説明しています。（次は図記号の例です）

   してはいけない内容です。

 実行しなければならない内容です。

ご使用前に

警告



全般的なこと

- 分解・修理・改造は絶対に行わない
感電や故障、水漏れの原因となります。



全般的なこと

- 組み込まれる機器・混合水栓などについては、それぞれの取扱説明書および製品本体に表示されている事項を守る
使いかたを誤ると、思わぬ事故や故障の原因となります。

注意



収納・窓枠

- 収納関連材・掃除用具収納に刃物やガラス製のものを置かない
落下した場合、けがをするおそれがあります。
- 収納関連材・掃除用具収納・窓枠に 3 kg以上の物を置かない
収納関連材・掃除用具収納・窓枠が破損して、けがをするおそれがあります。

【ミラーカウンターの場合】

- 混合水栓上のカウンターに刃物やガラス製のものを置かない
落下した場合、けがをするおそれがあります。



浴槽

- 風呂ふたは必ず浴槽に合ったものを使用する
ふたが外れたりして、けが・やけどをするおそれがあります。
- ジェットバスを備えた浴槽に循環式浄化温水器(24時間バス)に該当する機器を取り付ける場合は、その浄化温水器のメーカーに相談する
相談せずにそのまま取り付けると、保険衛生上問題がある場合があります。

水栓

- 凍結が予想される場合は、混合水栓や配管の水抜きを行う
水抜きを行わないと、凍結破損し水漏れの原因となります。

ドア

【スイングドア・2枚折りドアの場合】

- ドアは、緊急救出用のつめが上がった状態で使用する【40～41ページ参照】
確実に上がった状態にしないと、ドア本体が脱落し破損やけがのおそれがあります。

安全上のご注意

ご使用時に

⚠ 警告

全般的なこと

- 幼児や身体の不自由な方だけで入浴させない
- 浴室内で幼児だけで遊ばせない
おぼれたり、けが・やけどをするおそれがあります。

浴槽

- 風呂ふたに乗ったり、体重をかけたりしない
ふたが外れたりしておぼれたり、けが・やけどをするおそれがあります。
- 酸素美泡湯やゲンキ浴さすり湯、またはジェットバス付き浴槽の場合、運転中や運転停止直後に、エプロンは外さない
ポンプが熱くなっており、触れるとやけどをするおそれがあります。

床暖房

- 床暖房のスイッチを入れたまま、洗い場に寝転んだり、眠ったりしない
直接、肌を床面に接触し続けると、低温やけどをおこすおそれがあります。

ミラー

- ミラー部に衝撃を与えない
割れて、けがをするおそれがあります。

水栓

- シャワーには 60℃以上の熱湯を通水させない
器具が破損し、やけどをするおそれがあります。
- ^{ダブル}W 節水シャワーのささっとワイドシャワーは、顔には使用しない
直接目や耳などに当たると、けがをするおそれがあります。

照明器具

- 照明器具のカバーを外したり、破損したまま使わない
感電したり、ランプが割れてけがをするおそれがあります。
- 照明器具に直接水やお湯をかけない
感電の原因となります。
- 照明器具にタオルなどを掛けない
過熱して火災になる原因となります。



禁止

ミラー

- くもり止めヒーター付きミラーの通電中は、ヒーター部分が熱くなるので触らない
やけどをするおそれがあります。

水栓

- 混合水栓のお湯側は、熱くなるので触らない
- 混合水栓は、カバーを外したまま使用しない
やけどをするおそれがあります。



接触禁止

水栓

- お湯を使うときは、温度をよく確める
温度をよく確めない、やけどや浴槽を傷めるおそれがあります。
- 混合水栓の使用後は、湯用ハンドルを先に閉める
湯用ハンドルを先に閉めない、次に栓を開けたときに高温のお湯が出てやけどをするおそれがあります。
- 温度調節ハンドル付の混合水栓を高温で使った後は、必ず温度調節ハンドルの目盛りを 40 以下に戻す
40 以下に戻さないと、次に使うとき、やけどをするおそれがあります。
- 湯側の止水栓の調整は、湯温を下げて行う
配管が冷めていないため熱い湯が出てやけどの原因となります。



必ず守る

⚠ 注意

全般的なこと

- 浴槽フランチ・カウンター・収納関連部材・掃除用具収納などに足を掛けたり、乗らない守らないと、破損や転倒によるけがのおそれがあります。
- 浴槽・カウンター・収納などがこわれた状態で使用しない守らないと、けがをするおそれがあります。

浴槽

- 浴槽に無理な力を掛けない
ひびが入って水漏れしたり、けがをするおそれがあります。
- 満水状態の浴槽に、一気に入浴しない
あふれた湯が、ドアなどから浴室外に漏れる原因となります。

床排水口

- 排水口にシンナーなどの溶剤や薬品類を流さない
排水部分を傷めて水漏れの原因となります。
- 床の排水口カバーを外したまま使わない
足を引っ掛けて転倒したり、ヘアキャッチが破損してけがをするおそれがあります。

カウンター

- カウンターのメンテナンスカバーやエプロンを外したままで使わない
混合水栓や給湯配管が熱くなっており、やけどをするおそれがあります。

ドア

- ドアを開けたままで入浴しない
- ドアに勢いよく水をかけない
- ドアのカラリ（通気口）を外したままで使用しない
浴室外に水漏れする原因となります。
- ドアにもたれかからない
変形し、枠のすき間などからの蒸気漏れの原因となります。

【ドアが強化ガラス仕様の場合】

- ドアを勢いよく開閉したり、手足などを挟まない。また、ガラスに物（鋭利な物など）をぶつけない
ガラスは破損して、けがをするおそれがあります。

【テラスドアの場合】

- カウンターの上に乗らない
転倒し、けがをするおそれがあります。

窓枠

- 窓枠に足を掛けたり、乗ったり、寄りかからない
守らないと、破損や水漏れ、転倒によるけがのおそれがあります。

照明

- 点灯中のランプを直接見続けない
目を傷める原因となります。
- 電球形蛍光灯および LED 照明は、調光（明るさが調節できる）機能のついた器具や調光付照明と組み合わせて使用しない
守らないと破損や発煙の原因となります。



禁止

安全上のご注意

ご使用時に（つづき）

⚠ 注意

腰掛けボード

- 浴槽に入るとき、腰掛けボードと浴槽とのすき間に足を入れない
バランスを崩して転倒し、けがをするおそれがあります。
- 腰掛けボードを浴槽に出入りするステップとして使わない
腰掛け専用なので、バランスを崩して転倒し、けがをするおそれがあります。
- 腰掛けボードの上に立ち上がらない
バランスを崩して転倒し、けがをするおそれがあります。
- 腰掛けボードを、高い所や、邪魔になる所に置かない
安全な場所に置かないと、落下してけがをしたり、つまずいたり、浴槽や洗い場を破損する原因となります。
- 腰掛けボード側面のストッパーを外さない
腰掛けボードがずれてけがをするおそれがあります。
- お買い上げの腰掛けボードを他の浴槽で使わない
他の浴槽に合わないため、事故の原因となります。

物干しバー

- 物干しバーにぶらさがらない
物干しバーが落下してけがをするおそれがあります。
- 物干しバーに 3kg 以上の重量物をかけない
守らないと、破損や水漏れ、転倒によるけがのおそれがあります。

ミラー

- くもり止めヒーター付ミラーの通電中は、ヒーター部分が熱くなるので触らない
やけどをするおそれがあります。

床

- 浴室内は、せっけん液などですべりやすくなるので気をつける
注意しないと転んで、けがをするおそれがあります。

ドア

- ドアの開閉の際、手足を挟まないよう注意する
けがをするおそれがあります。

腰掛けボード

- 腰掛けボードを持つときは、手に付いた石けんなどをよく洗い流す
石けんなどを洗い流さないと、すべり落としてけがをするおそれがあります。
- 腰掛けボードを使った後は浴槽から取り出す
浴槽から取り出さないと、次の人がつまずき、けがをするおそれがあります。
- 腰掛けボードはひじ掛けの背もたれ側に置いて使う
背もたれ側専用なので、背もたれ側に置かないと、ずれてけがをするおそれがあります。
- 腰掛けボードはストッパーを浴槽に取り付けて使う
ストッパーを取り付けないと、ずれてけがをするおそれがあります。

物干しバー

- 物干しバーを受け具にしっかりとめ込む
しっかりとめ込まないと、物干しバーが落下してけがをするおそれがあります。



禁止



接触禁止



必ず守る

警告



禁止

全般的なこと

- 固形または粉末の塩素系洗剤・漂白剤は、使ったり近づけたりしない
金属やゴムが腐食・劣化して、水漏れの原因となります。

床排水口

- 排水トラップ本体は、絶対緩めない
洗い場との間に、すき間が生じ水漏れの原因となります。

ドア

- ドアのカラリ端部の樹脂キャップは外さない【33 ページ参照】
端部で手を切ったり、けがをするおそれがあります。
- ドアの縦枠のキャップ（ねじ穴隠し）を外さない
浴室外に水漏れする原因となります。

照明器具

- 照明器具は、点灯中や電源を切った直後にランプを触らない
やけどをするおそれがあります。



必ず守る

全般的なこと

- 照明（ランプ交換）・暖房換気乾燥機などの電気部品のお手入れは、必ず電源を切ってから行う
切らないと、感電やけがをするおそれがあります。

水栓

- 水抜きをする際、混合水栓を高温で使った後は、しばらく水を流してから行う
しばらく水を流さないと、混合水栓内に残ったお湯が出てやけどをするおそれがあります。
- ストレーナの清掃・調整後は必ず、メンテナンスカバーやキャップを元どおりに取り付ける
湯側のストレーナは熱くなるので、キャップを取り付けないとやけどの原因となります。

照明器具

- 照明器具は指定されたランプを使う
指定されたランプを使わないと、火災の原因となります。

安全上のご注意

お手入れ時に（つづき）

注意



接触禁止

暖房換気乾燥機

- 暖房換気乾燥機の運転中は、ルーバーが熱くなるので触らないやけどをするおそれがあります。



必ず守る

全般的なこと

- お手入れ・取り外しは決められた手順・項目で行う守らないと、やけど・けが・水漏れの原因となります。
- 照明ランプの交換や、暖房換気乾燥機などのお手入れの際は、安定した踏み台を使う安定した踏み台を使わないと、バランスを崩して転倒し、けがをするおそれがあります。

壁・天井・暖房換気乾燥機

- 目地が切れたり浮いたりしたときは、すぐに修理を依頼するすぐに修理しないと、水漏れの原因になります。

照明器具

- 照明カバーは確実に取り付ける守らないと落下し、けがをするおそれがあります。

はじめて 使うとき

「安全上のご注意」
(2～8ページ)を必ず
お読みください。

はじめに

- 安全上のご注意…………… 2
- 各部のなまえ…………… 10

お使いになる前に

- 知っておいていただきたいこと…………… 11
(併せてお読みいただく説明書／はじめて浴室を使うとき／
浴室をキレイに保つコツ／使用上のお願い)

ふだん 使うとき

体の疲れをとって、
心をリラックスさせて…。
お風呂は心も体もきれいに
する空間です。
本書をお読みのうえ、
正しく使ってください。

使いかた

- 入浴のまえに…………… 13
(浴槽にお湯をためる／床暖房の電源を入れる／
腰掛けボードを取り付ける／ミラーの電源を入れる)
- 入浴中には…………… 15
(お湯を使う／シャワーを使う／ドアの鍵を閉める)
- 入浴のあとに…………… 19
(バス用品を収納する／風呂ふたをする／換気をする)

必要なとき

バスルームを快適にお使い
いただくためにお役立てくだ
さい。
また、修理を依頼される
前には「故障かな？」
(42～43ページ)の表に
したがって、点検される
ことをおすすめします。

お手入れとメンテナンス

- 浴槽まわり…………… 22
(お手入れの基本／浴槽／ポップアップ排水栓／風呂ふた／腰掛けボード／エプロン)
- 床・排水口…………… 26
- 収納・ミラー…………… 27
- 混合水栓…………… 28
(ハンドル・吐水口／ストレーナーの清掃と水抜き)
- ドア…………… 30
- 壁・カウンター・天井・暖房換気乾燥機…………… 34
- メンテナンス…………… 35
(メンテナンススケジュール／お湯の温度を水栓の温度表示に合わせる／
ランプの交換／ドアの開閉をスムーズにする)

困ったとき



- 緊急時にドアを取り外す… 40
※脱衣室側からドアを取り外す
ことができます。
- 故障かな?…………… 42

便利な情報

- 部品の交換と廃棄…………… 44
(交換部品品番一覧／
バスルーム廃棄時のお願い)
- 仕様…………… 46
- 保証書…………… 47
- 保証とアフターサービス ……裏表紙

各部のなまえ

※下図は、構成プランの一例（1717タイプ）です。他の構成プランの場合、下図とは多少異なります。

- ・  は注意ラベル・お手入れラベル・エプロン脱着ラベルを表しています。
- ・  は品番ラベルを表しています。お問い合わせのときにご確認ください。
- ・ 製品には、下図以外にも、注意ラベルがはり付けられています。よくお読みいただき、正しくご使用ください。

■全体構成図 ●スクエアカウンター

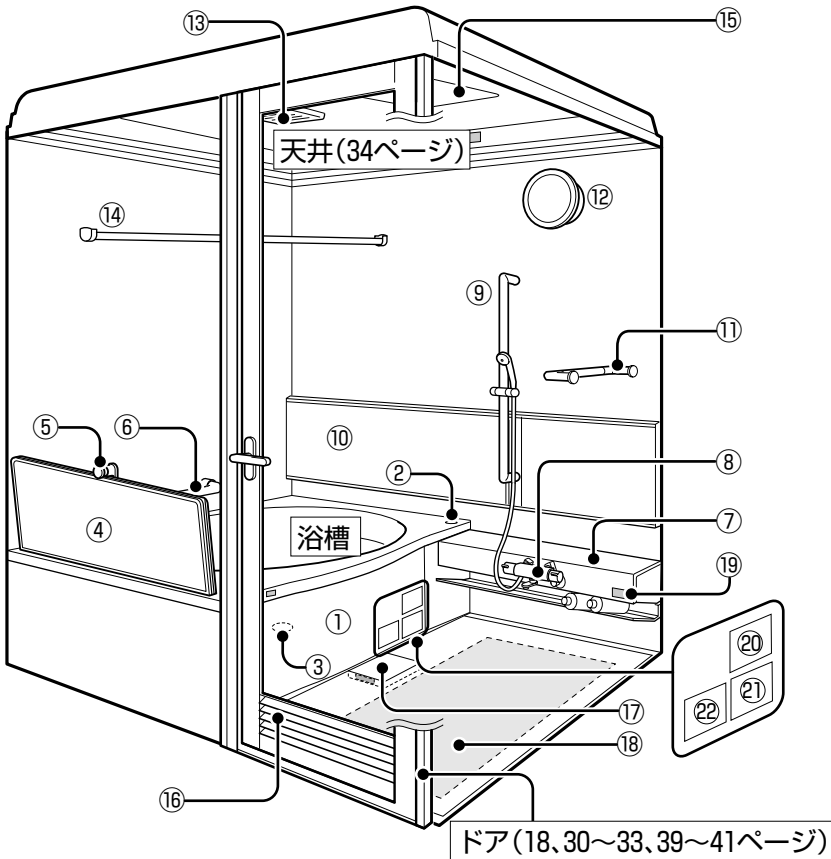

- ① エプロン (24 ~ 25 ページ)
- ② ポップアップ式排水栓ボタン(13,22 ページ)
- ③ 排水栓 (13, 22 ページ)
- ④ 風呂ふた (20, 23 ページ)
- ⑤ 風呂ふたフック (20 ページ)
- ⑥ 握りバー
- ⑦ カウンター
- ⑧ 混合水栓 (13, 15 ~ 16, 28 ~ 29 ページ)
- ⑨ 握りバー兼用スライドバー (シャワーフック付)(オプション)(17ページ)
- ⑩ ミラー (14, 27 ページ)
- ⑪ タオル掛け (19, 27 ページ)
- ⑫ 照明 (37 ~ 38 ページ)
- ⑬「ナノイー」搭載 暖房換気乾燥機(21,34 ページ)
- ⑭ 物干しバー
- ⑮ 天井点検口
- ⑯ ガラリ(通気口) (33 ページ)
- ⑰ 床排水口 (26 ページ)
- ⑱ 床暖房(オプション) (13 ページ)
- ⑲ 品番ラベル
- ⑳ 安全ラベル
- ㉑ エプロン脱着ラベル
- ㉒ 床フロアお手入れラベル

■カウンターバリエーション

- ラウンドカウンター (ソケットレス水栓タイプ)
- ダブルカウンター (標準タイプ)
- 有機ガラス系人造大理石カウンター (ライトタッチ水栓タイプ)
- ミラーカウンター

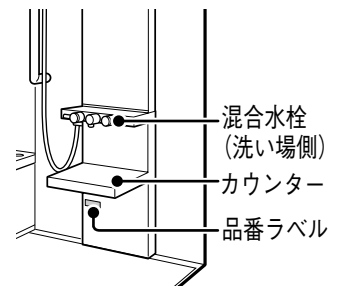
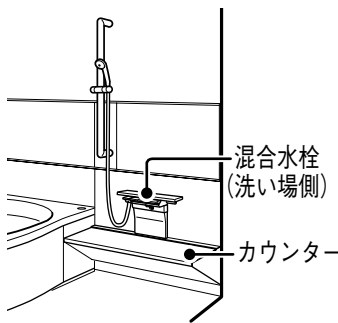
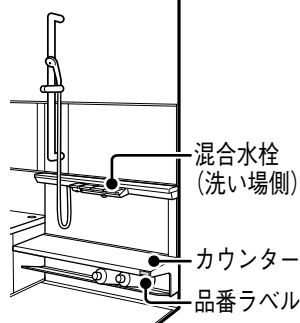
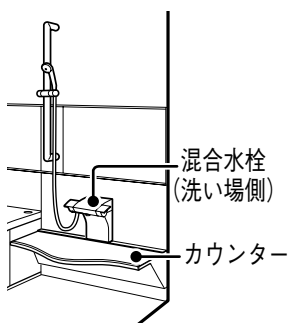

※ライトタッチ水栓タイプもあります。

※ロングタイプもあります。

※ソケットレス水栓タイプもあります。

■浴槽バリエーション

- コーナー浴槽
- ナナメ浴槽
- タマゴ浴槽
- ストレート浴槽
- 腰掛け浴槽

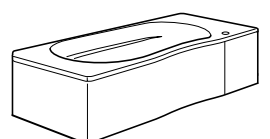
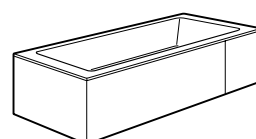
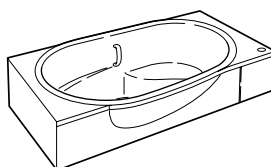
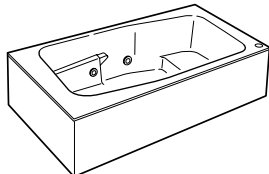
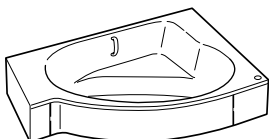

はじめに

知っておいていただきたいこと

併せてお読みいただく説明書

- ・お手入れやメンテナンスの詳細は、別冊『お手入れ読本』をお読みください。
- ・下記の機器のお取り扱い、それぞれに付属の『取扱説明書』をお読みください。
- ・混合水栓・暖房換気乾燥機・その他オプション製品（ジェットバス／酸素美泡湯／ゲンキ浴シャワー／コンパクトミスト／ゲンキ浴さすり湯／バスホテル／調光付照明／バステレビ／バスサウンド／マイクロバブル浴室洗浄／腰掛けボード）

お願い

- 給湯機については、この取扱説明書に記載されていません。
- ・温度調節がうまくできない場合は、給湯機の取扱説明書をお読みください。
- ・循環金具（浴槽内のお湯が出てくる部品）や給湯機器の浴室リモコンは、給湯機器の部品です。これらの製品に関するお問い合わせは、設置している給湯機器メーカーにお問い合わせ願います。

はじめて浴室を使うとき

- ・ワックス成分が残っている場合がありますので、床全面を浴室用洗剤（中性）で清掃してください。（22ページの「お手入れの基本」参照）

浴室をキレイに保つコツ

- ・できるだけ時間をかけず、ラクにお掃除するには、かびの予防が最も効果的です。そのためのポイントは2つです。

汚れたら、すぐ落とす。
早め早めのお手入れが大切

- 風呂上がりに壁や床にシャワーをかけ、汚れを洗い流してください。

浴室を早く
乾かすことが大切

- カウンターなどに大きな水残りがある場合は、タオルなどで水分をふき取ってください。
- 入浴後のカビシャット運転（21ページ参照）をおすすめします。
- 浴槽にお湯を残す場合は風呂ふたをしてください。また、なるべく翌朝まで換気してください。
- ・かびを発生しにくくするためには、浴室の乾燥状態を1日8時間以上保つことが必要です。

知っておいていただきたいこと

使用上のお願い

- ・窓枠に突っ張りタイプのブラインドを設置しないでください。
(窓枠が破損したり、目地部が切れ、水漏れの原因となります。)
- ・犬や猫などを浴室に入れる場合は、つめなどで浴室に傷がつく場合がありますのでご注意ください。
- ・入浴剤は中性成分のものを使用してください。
(入浴剤を使用する場合は、入浴剤の取扱説明書をご確認ください。)
- ・中性以外の入浴剤・イオウ分を含む入浴剤・液体入浴剤・温泉水は使わないでください。
また、毛染め剤やカラーリンスなどはすぐに洗い流してください。
(表面の荒れ・変色の原因となります。)
- ・ヘアピンやカミソリなど、さびの原因となるものを置いたままにしないでください。
(もらいさびの原因となります。)
- ・飛び散ったシャンプー・リンス・せっけんなどを洗い流してください。
(長時間放置すると、変色・水あかや汚れの付着・かび発生の原因となります。)
- ・バステレビなどの電気機器に故意に水をかけないでください。
(故障の原因となります。)
- ・床暖房のスイッチを入れたまま、洗い場にタオル、洗濯物、クッションや風呂ふたなどを放置しないでください。
(物を置いた部分が高温になり、床面の変色、変形の原因となります。)
- ・換気を十分に行ってください。
(換気をしないと、かび発生の原因となります。)
- ・浴室内に石や砂があると、製品に傷をつけることがありますのでご注意ください。
- ・気温が低く混合水栓・水道管凍結のおそれがある場合、水抜きを行ってください。
(28～29ページと混合水栓の取扱説明書参照)
- ・使用した洗剤は十分に洗い流してください。
(洗い流さないと、変色・変形・割れ・汚れなどの原因となります。)
- ・エプロンの取り付け・取り外しは決められた手順で行ってください。
(守らないと、部品が破損する原因となります。)
- ・洗い場排水口に一気に多量の水を流す場合は、浴槽の栓をしっかり閉じてください。
(栓をしなくて掃除などに使用した汚水を多量に流すと、浴槽側へ逆流し、浴槽を汚す原因となります。)
- ・LEDを使用した照明器具のLED素子にはばらつきがあるため、同じ品番の商品でも光色・明るさが異なることがあります。
- ・2枚折り戸の場合、ドアを勢いよく閉めると換気扇などから異音が発生することがありますが、異常ではありません。

お願い

- 以下のものは、変色・変形・傷などの原因となりますので、使わないでください。
 - ・風呂水清浄剤
 - ・中性以外の洗剤
 - ・シンナー・ベンジン・灯油・アルコール類など
 - ・漂白剤・クレンザー・みがき粉・薬品(殺虫剤など)
 - ・ナイロンたわし・金属たわし・かめの子たわし・サンドペーパーなど
 - ・メラミンフォーム・硬いスポンジ・研磨剤入りクリーナー

入浴のまえに

浴槽側混合水栓
(オプション)

床暖房
(オプション)

腰掛けボード
(オプション)

浴槽にお湯をためる

2～8ページの「安全上のご注意(水栓)」も併せてお読みください。

- ・詳しくは混合水栓の取扱説明書をお読みください。
- ・給湯機(別売)でお湯をためる場合は給湯機の取扱説明書をお読みください。
また、給湯機でお湯はりをする場合や、温度調節がうまくできない場合も、混合水栓と給湯機の取扱説明書をお読みください。

- ①給湯機リモコン(別売)で温度を設定する。
- ②排水栓を閉じる。
- ③お湯を出す。

※水栓の種類によってお湯の出しかたが異なります。
(15～16ページ参照)

お願い

- ・浴槽に直接熱湯を入れしないでください。
(守らないと浴槽の寿命を短くしたり、変色をおこすおそれがあります。)

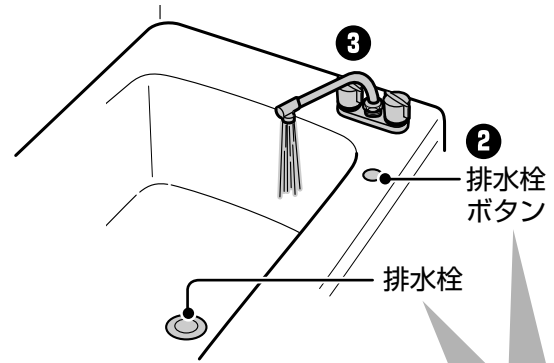

■排水栓を閉じる
(お湯をためる)
排水栓ボタンを押す。



■排水栓を開ける
(お湯を抜く)
排水栓ボタンを押す。



ふだん使うとき
入浴のまえに

床暖房の電源を入れる

2～8ページの「安全上のご注意(床暖房)」も併せてお読みください。

- ・入浴の約30分前(季節により異なります)を目安に電源を入れてください。
暖くなるまでに時間がかかります。

- ①電源を「入」にする。
・暖まる範囲は、洗い場の図の範囲です。

※入浴後は電源を「切」にする。

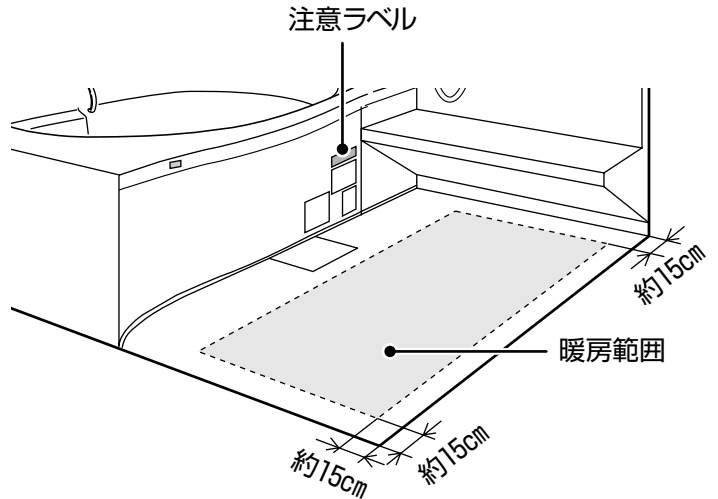

腰掛けボードを取り付ける

2～8ページの「安全上のご注意(腰掛けボード)」も併せてお読みください。

- ①腰掛けボードをひじ掛けに置く。
・できるだけ背側(カウンターの反対側)に寄せてください。
- ②ストッパーをはり付ける。
・ストッパーと腰掛けボードの角を合わせてください。
・浴槽に吸盤をはり付けてください。

※入浴後は安全なところに片付ける。
・浴槽から取り出さないと劣化が早まります。

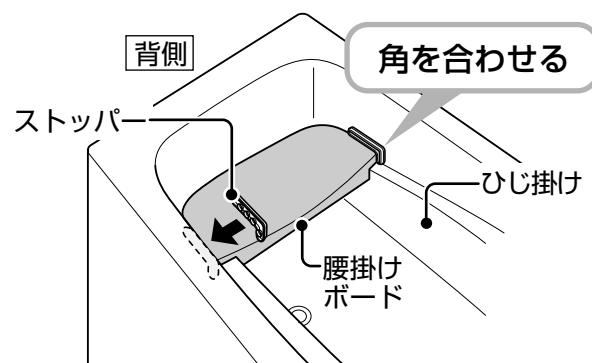

入浴のまえに

ミラー
(くもり止めヒーター付きはオプション)

ミラー (くもり止めヒーター付き) の電源を入れる 2~8ページの「安全上のご注意(ミラー)」も併せてお読みください。

※ミラーは湿気によりくもります。

・入浴の約 15 分前 (季節により異なります)を目安に電源を入れてください。

①電源を「入」にする。

・電源を入れると、洗い場側のミラーはヒーター部分のみくもりを防ぎます。

※入浴後は電源を「切」にする。

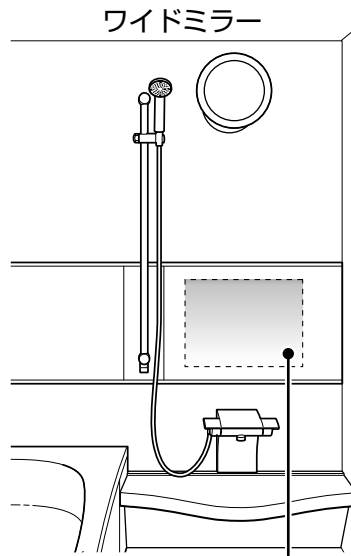

くもり止めヒーター部分
(W48.5cm×H37cm)

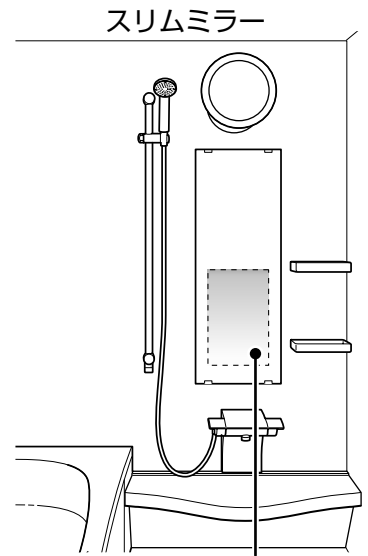

くもり止めヒーター部分
(W23cm×H38cm)

ミッキーマウスシルエット・ミラー

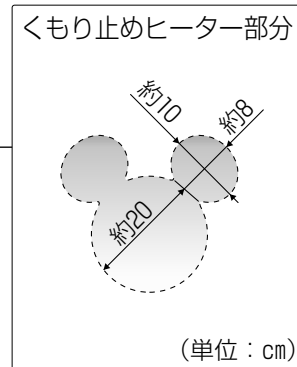
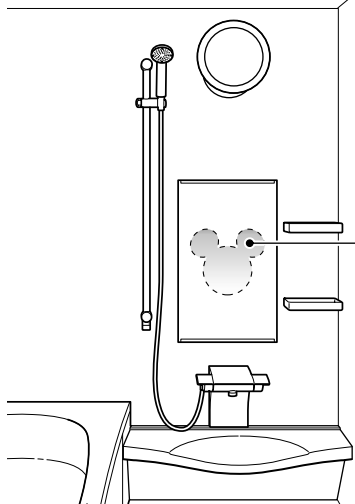

©Disney

■ミッキーマウスシルエット・ミラー

浴室環境によりミッキーマウスシルエットの形が変化します。

〈くもり止め部の形状変化の例〉 周囲温度 約15℃の場合



シャワーを噴霧直後
(形状が小さく全体的にぼやけている)

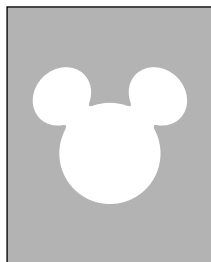

約10分後
(くっきりとした形に)

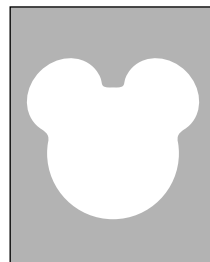

約20分後
(くもり止めの範囲が大きくなってきた)

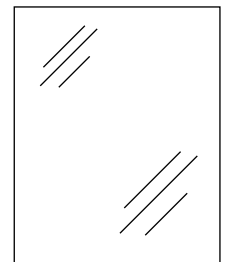

浴室が乾燥している場合
(くもっている部分がない)

- ・シャワーを出すと全体がくもった状態に戻り、時間が経つと徐々にくっきりとした形になります。
- ・浴室の環境、時間経過、入浴動作によりくもり止め部分の形状は変化します。条件によりくっきりとした形が出なかったり、左右の高さが異なったりする場合があります。
- ・周囲温度が高い場合は、くっきりとした形状維持時間は短くなります。また、ドア、窓を開けると鏡がくもらないため、くっきりとした形状は維持できません。
- ・浴室が乾燥している場合 (換気扇運転時など) は、鏡がくもらないためくっきりとした形は出ません。

©Disney

お湯を使う

2～8ページの「安全上のご注意（水栓）」も併せてお読みください。

- ・詳しくは混合水栓の取扱説明書をお読みください。
- ・温度調節がうまくできない場合は給湯機（別売）の取扱説明書をお読みください。
- ・気温が低く水道管が凍結しそうな時は、水抜きを行ってください。（28～29ページ参照）

①給湯機リモコン（別売）で温度を設定する。

（お願い）

②お湯を出す。

※水栓の種類によってお湯の出しかたが異なります。

- ・給湯機は、ご使用になるお湯より10℃以上高い温度に設定してください。
- （サーモ付水栓の場合は、温度調整性能を十分に発揮するためにも60℃給湯をおすすめします。）

温度調節ハンドル付水栓

①吐水またはシャワーを選んでお湯を出す。

②温度を調節する。

■高温のお湯を出す

ストッパー解除ボタンを押し
ながら、矢印の方向に回す。

ストッパー解除ボタン：
誤って高温に回らないための
ストッパーを解除します。

ストッパー
解除ボタン

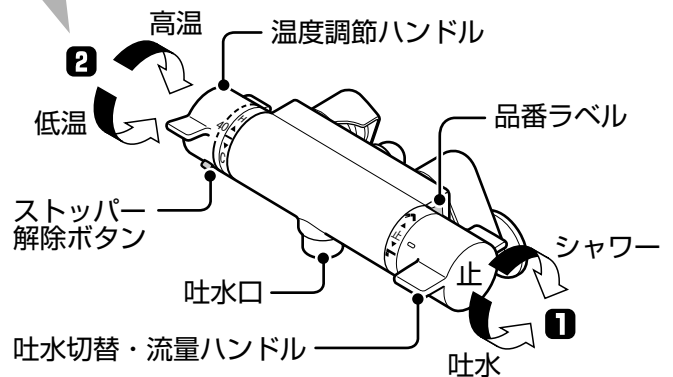
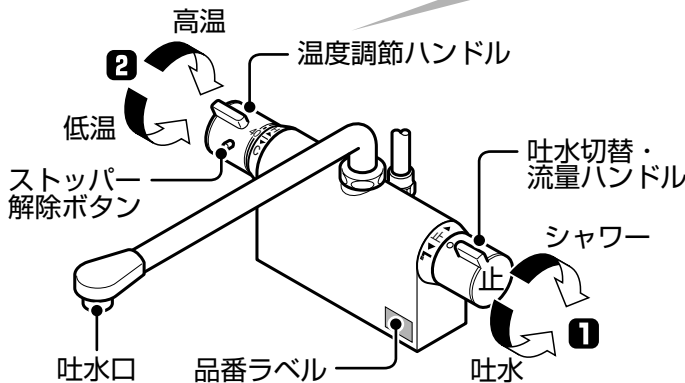
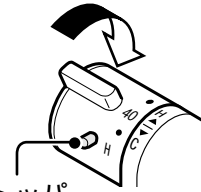

ソケットレス水栓

①吐水またはシャワーを選んでお湯を出す。

②温度を調節する。

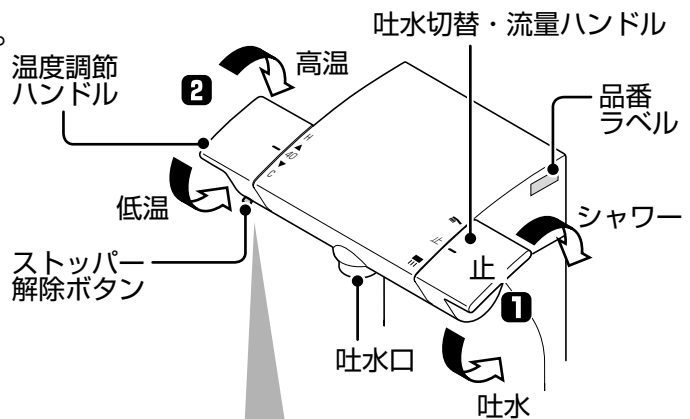

■高温のお湯を出す

・ストッパー解除ボタンを押しながら、温度調節
ハンドルを「高温」の方向に回す。

お湯を使う 2～8ページの「安全上のご注意(水栓)」も併せてお読みください。

ライトタッチ水栓

- 1 吐水またはシャワーを選んでお湯を出す。
- 2 温度を調節する。

※レバーの操作角度で、流量を調節できます。

■高温のお湯を出す

- ・ ストッパー解除ボタンを押しながら、温度調節ハンドルを「高温」の方向に回す。

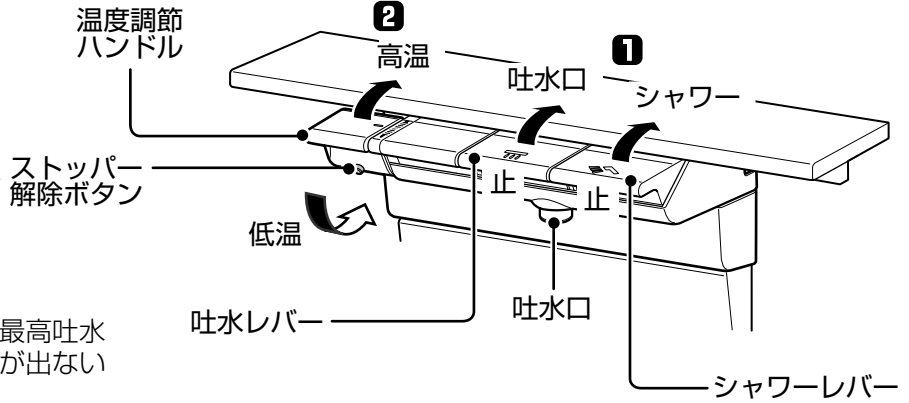

お願い

- ・ ライトタッチ水栓は、安全のため最高吐水温度を規制していますので、熱湯が出ない構造になっています。

埋込水栓

- 1 吐水またはシャワーを選んでお湯を出す。
- 2 温度を調節する。

■高温のお湯を出す

- ・ ストッパー解除ボタンを押しながら、温度調節ハンドルを「高温」の方向に回す。

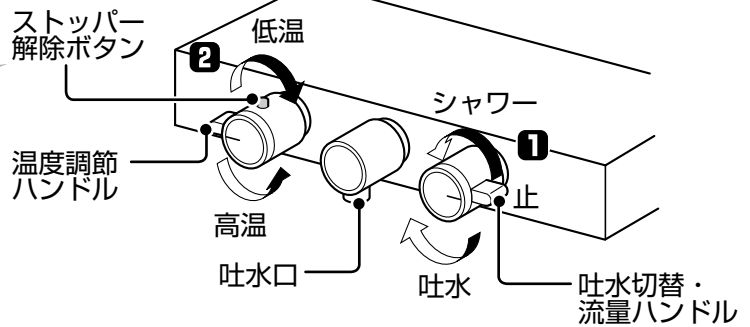

2ハンドルデッキ水栓

- 1 水用ハンドルで水を出す。
- 2 湯用ハンドルでお湯を出す。
- ・ 適温にしてください。

■お湯を止める

湯用・水用の順にハンドルを閉める。

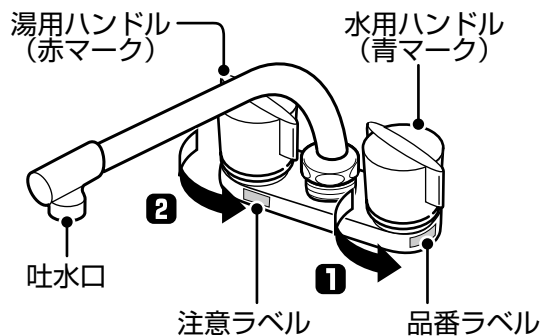
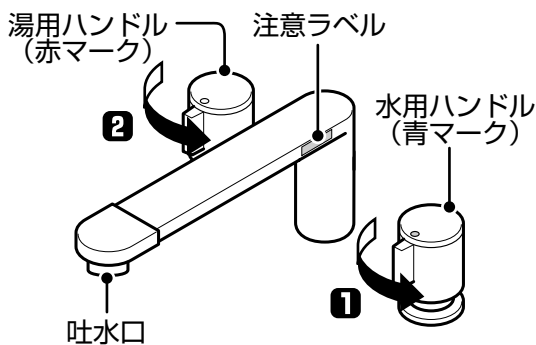

ふだん使うとき 入浴中には

シャワーを使う

お願い

- ・ W節水シャワー、メタルワンタッチシャワー、ワンタッチシャワーの使用後は、必ず「出」の状態にしてから混合水栓の吐水切替・流量ハンドルで止水してください。(水圧によりホースを傷めるおそれがあります。)
- ・ 混合水栓のハンドルはゆっくり回してください。(ゆっくり回さないと、ウォーターハンマー(衝撃音)が発生することがあります。)

ダブル W 節水シャワー

■いろいろな種類のシャワーを楽しむ

- ・ ツマミを切り替えて、3種類のシャワーを楽しめます。

レギュラー

ささっとワイド

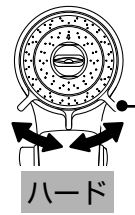

水流切り替え
つまみ

ハード

レギュラー



心地よい広がり
のあるシャワー

ハード

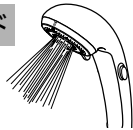

肌あたりの強い
シャワー

ささっとワイド

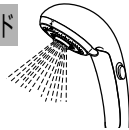

浴室の掃除後
洗剤流しに使う

■シャワーをワンタッチで止める (ワンストップ機能)

- ・ シャワー停止ボタンを押すと、シャワーが止まります。

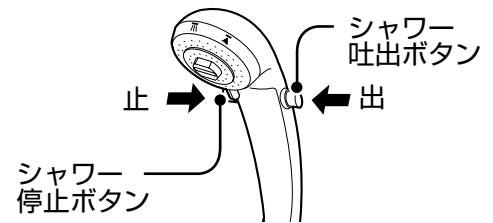

メタルワンタッチシャワー

- ・ ボタンを押すごとに、シャワーを出したり止めたりできます。

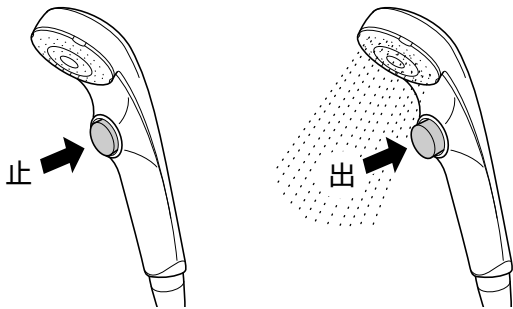

ワンタッチシャワー

- ・ みどりボタンを押すだけで、シャワーを止められます。

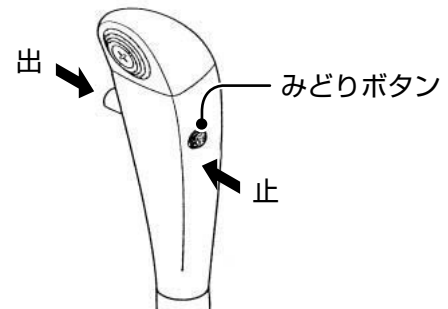

握りバー兼用スライドバー

■シャワーフックの角度を変える

シャワーヘッドを差し込んだ状態で、ヘッドを持って前後に動かす。

■シャワーフックを上げ下げする

- ① ハンドルを緩める。
- ② シャワーフックを上げ下げする。
- ③ ハンドルを締める。

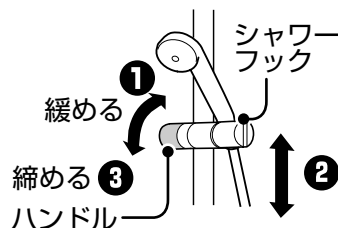

■シャワーフックの左右を入れ替える

- ① ハンドルを緩めて、取り外す。
- ② シャワーフックの向きを変える。
- ③ ハンドルを取り付けて締める。

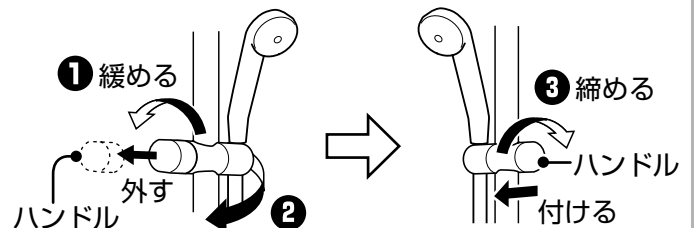

ドアの鍵を閉める 2～8ページの「安全上のご注意（ドア）」も併せてお読みください。

お願い

・小さなお子様がいるご家庭では、お子様が一人で浴室に入らないように、脱衣室から施錠しておくことをおすすめします。

片引き戸・2枚引き込戸・3枚引き戸

■回転ロック式

片引き戸

2枚引き込戸

3枚引き戸

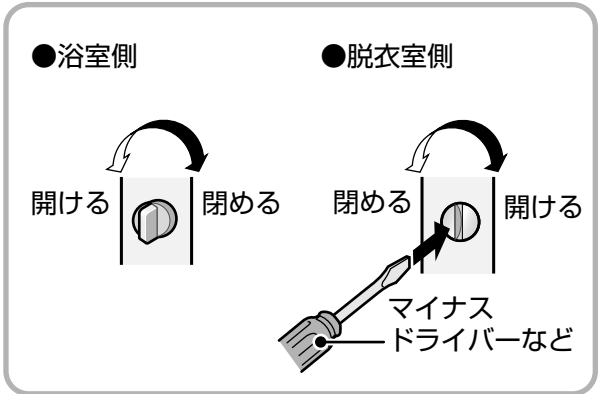
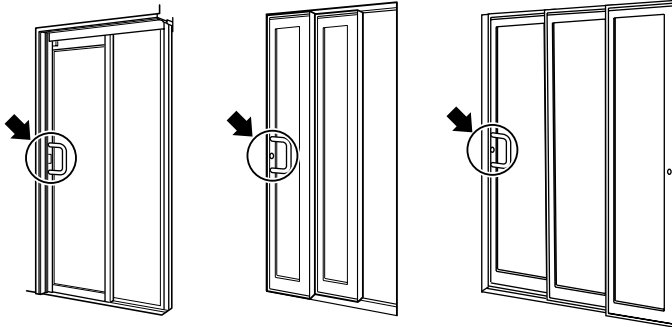

スイングドア・ライトインドア・2枚折りドア

■スライドロック式

スイングドア

ライトインドア

2枚折りドア

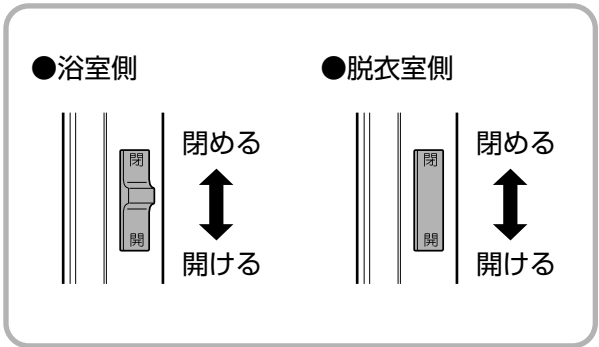
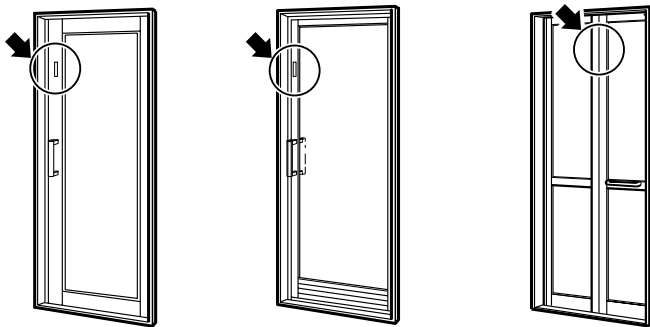

ふだん使うとき
入浴中には

入浴のあとに

収納関連材
(オプション)

掃除用具収納
(オプション)

タオル掛け マルチフックタイプ
(オプション)

バス用品を収納する

2～8ページの「安全上のご注意（収納）」も併せてお読みください。

⚠ 注意



- 収納関連材・掃除用具収納・窓枠に 3 kg以上の物を置かない
収納関連材・掃除用具収納・窓枠が破損して、けがをするおそれがあります。

収納関連材

・小物などを置いたり、タオルなどを掛けることができます。

● 収納棚

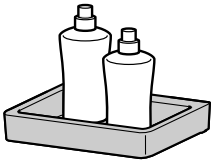

● ワ이어ハンガー (タオル掛け)

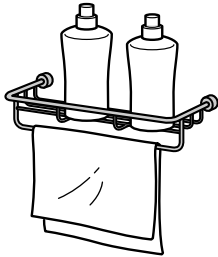

● タオル掛け

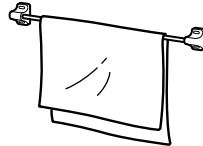

● 収納テーブル

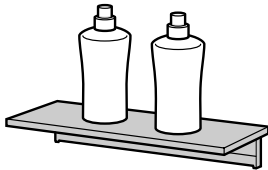

掃除用具収納

・掃除用具などを置くことができます。

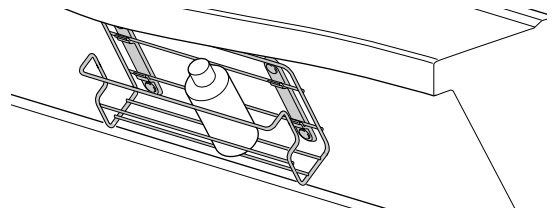

お願い

- ・ポンピングタイプの容器を収納した状態で使用しないでください。
- ・ジャンボボトルタイプの容器は収納できません。

タオル掛け マルチフックタイプ

・タオル、ひも付きバス用品、洗面器を掛けることができます。

お願い

- ・洗面器には、引っ掛けることができるものと、できないものがあります。

■ひも付きバス用品を掛ける

・ボディースポンジ、泡立てネット、軽石、ブラシなど、ひも付きの軽量の小物は、ひもを両端のフックに引っ掛けてください。

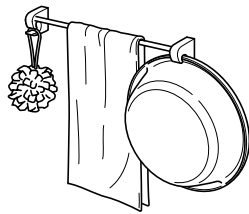

縁のある樹脂製の洗面器 (ポリプロピレン製)



縁のない洗面器

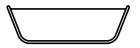

木桶など樹脂製でない洗面器



■洗面器を掛ける

- ① 洗面器をフックの奥まで水平に差し込む。
- ② 反対側の端をゆっくりと下ろし、壁にしっかりと当ててから手を離す。

- ・洗面器が落下したり、壁に傷が付かないよう、丁寧に掛けてください。
- ・洗面器が、ドア・収納関連材・ミラーなどに当たる場合は、掛けないでください。

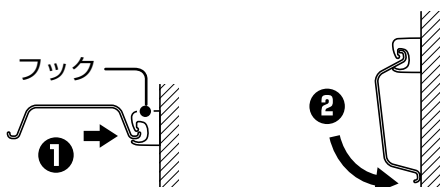

風呂ふたをする

2～8ページの「安全上のご注意（浴槽）」も併せてお読みください。

- ・入浴のあとは、風呂ふたをすることをおすすめします。

お願い

- ・風呂ふたを置くときは、浴槽面に衝撃をあたえないように置いてください。（守らないと、浴槽が傷つく原因となります。）
- ・風呂ふたは、湯をかき回したり、すのこ代わりに使用しないでください。
- ・風呂ふたをしたまま湯を沸かしすぎると、風呂ふたが変形することがありますのでご注意ください。

■風呂ふたをしないとき

- ・風呂ふたフックで固定してください。

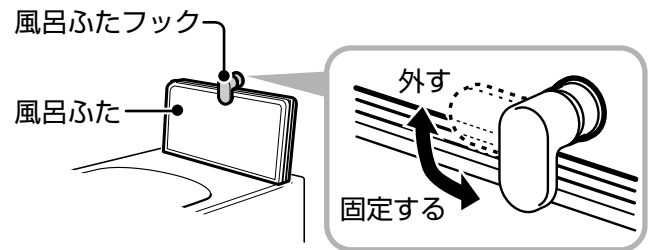

■1616サイズ A 勝手タマゴ浴槽の場合

- ・風呂ふたは、図のように立て掛けてください。（正しく立てかけないと、ドアに当たる場合があります。）

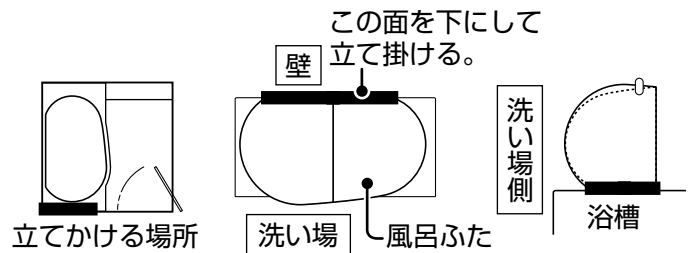

換気をする

- ・詳しくは暖房換気乾燥機の取扱説明書をお読みください。
11ページの「浴室をキレイに保つコツ」も併せてお読みください。
- ・カビを生えにくくするため、入浴後にドア・窓を閉め、風呂ふたをするかお湯を抜いてから、換気運転（カビシャット運転）をおすすめします。

「ナノイー」搭載 暖房換気乾燥機

※図はGVL5500A/GVL5510Aの場合

■24時間連続換気する
(3秒以上押すと運転を停止)

■運転を停止する
(24時間連続換気の場合は一時停止(1時間))

■換気する

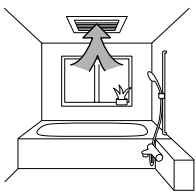

弱 強
換気

押す度に強弱が切り替わります。

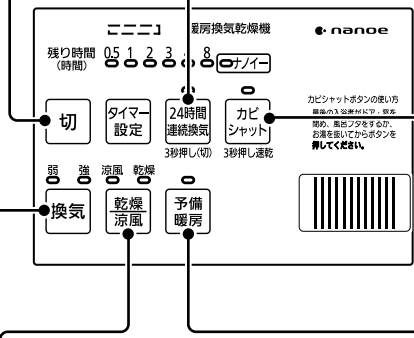

■カビを生えにくくしたいとき

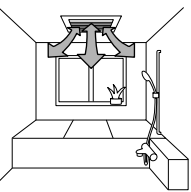

カビシャット
3秒押し速乾

温度と湿度の状況に合わせ自動運転。浴室を効率よく乾かします。

■衣服を乾燥する

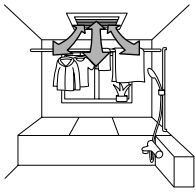

涼風 乾燥
乾燥 涼風

■暑いとき

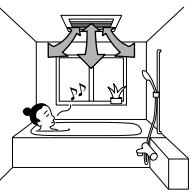

涼風 乾燥
乾燥 涼風

※冷房ではありません。

■浴室を暖める

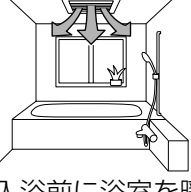

予備暖房

入浴前に浴室を暖めます。
※入浴時は停止してください。

- ※ **乾燥涼風** を押すと、乾燥運転が始まります。
- さらに **乾燥涼風** を押すと、涼風運転が始まります。

※暖房換気乾燥機（電気式）は消費生活製品安全法（消安法）における長期使用製品安全点検制度の特定保守製品です。
詳しくは暖房換気乾燥機の取扱説明書をお読みください。

お願い

- ・入浴中は換気運転を「停止」することを、おすすめします。入浴中に換気する場合は、以下の点にご注意ください。
※暖房換気乾燥機の表面に付いた水滴が落ちることがあります。
※冬場はドアのガラリ（通気口）から冷たい空気が入り、肌寒く感じる場合があります。
- ・24時間換気システムをご採用の場合は、住宅内の空気環境を維持するため、暖房換気乾燥機の24時間連続換気をお使いください。
(運転を停止すると、換気機能が損なわれ適切な換気ができません。)

ふだん使うとき
入浴のあとに

お手入れの基本・浴槽まわり

浴槽

ポップアップ排水栓
(排水栓・排水栓ボタン)

準備

- ・ やわらかい布やスポンジ
- ・ 吸盤【ポップアップ排水栓】

- ・ 浴室用洗剤（中性）
- ※中性洗剤以外の洗剤やたわしは使わないでください。

お手入れの基本

- ①清掃する個所全面を十分にぬらしてから、浴室用中性洗剤をまんべんなく散布し、2～3分ほどおく。（汚れを分解させます。）
- ②やわらかいスポンジに十分に水を含ませ軽く絞り、洗剤を広げるように清掃する個所全面を軽くこする。
- ③シャワーで洗剤をよく洗い流す。
※お手入れの後は、浴室内を十分に換気してください。

浴槽（毎日）

- ・ 上記「お手入れの基本」にしたがって、汚れを落としてください。

ポップアップ排水栓（1か月に1回程度）

■排水栓

- ・ ごみなどが付着すると、排水栓が閉まりにくくなりお湯が抜けることがあります。

- ①排水栓ボタンを押す。
- ②排水栓ふたを真上に引き抜いて取り外す。
- ③汚れを落とす。

- ・ 排水栓内側の汚れ（髪の毛・ぬめりなど）を、洗い流してください。
- ・ 排水栓ふた裏面の汚れを、シャワーなどで洗い流してください。

- ④洗剤を十分に洗い流す。
- ⑤排水栓ボタンを押し、排水栓ふたを取り付ける。

- ・ このとき、排水栓は下がった状態になります。
- ・ 排水栓ふたは「パチン」と音がするまで押してください。

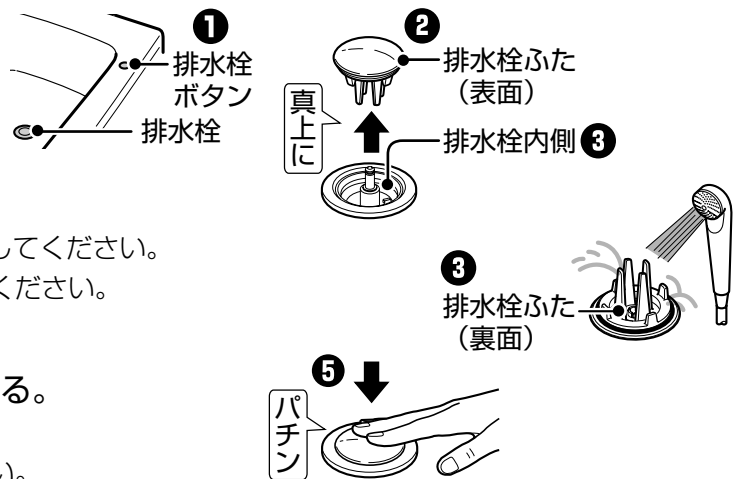

お願い

- ・ 排水栓ふたのパッキン切れやごみ詰まりの状態で使用しないでください。（お湯が抜ける原因となります。）
- ・ 開いた排水栓の上には乗らないでください。（排水栓が開いた状態のとき、無理な力をかけると故障の原因となります。）

■排水栓ボタン

- ・ 汚れが付着すると、ボタンがスムーズに動かなくなります。

- ①ボタンを吸盤などで取り外す。
・ 吸盤などで、引っ張り上げてください。
- ②汚れを落とす。
・ ボタンのぬめりなどを取り除いてください。
・ ボタンの内側と金具にシャワーを当てながら、中央の金具を押して上下させてください。汚れが落ちると、スムーズに動くようになります。
- ③洗剤を十分に洗い流し、ボタンを取り付ける。
・ 「カチッ」と音がします。

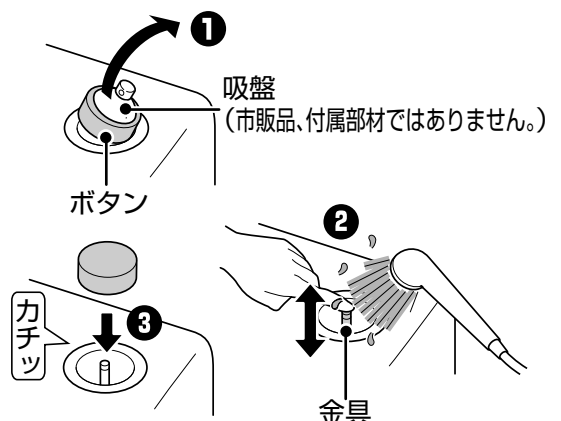

必要なとき

お手入れの基本・浴槽まわり

風呂ふた (1週間に1回程度)

① 汚れを落とし、洗剤を十分に洗い流す。

お願い

- ・風呂ふたは、必ずシャワーで洗ってください。
(浴槽でつけ置き・つけ洗いをすると、風呂ふた表面から水が入り込み、抜けなくなります。)

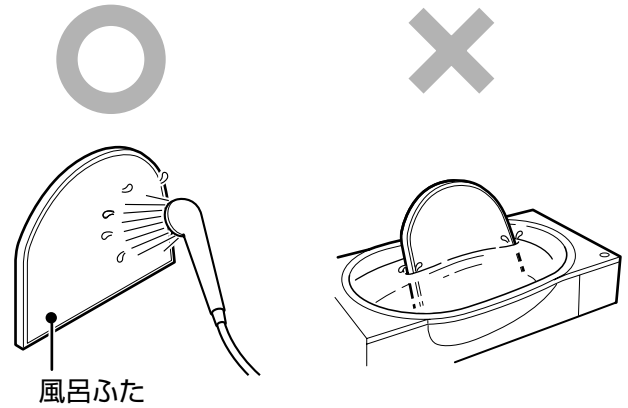

腰掛けボード (1か月に1回程度)

- ・劣化を防ぐため、使わないときは浴槽から取り出してください。

① 洗剤を含ませたスポンジで、汚れをふき取る。

- ・細かなすき間は、歯ブラシなどを使ってください。

② 洗剤を十分に洗い流し、立てて陰干しする。

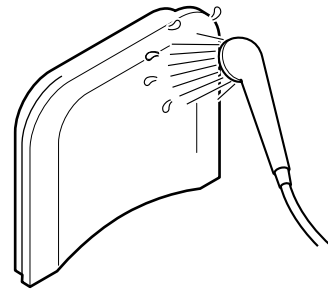

お願い

- ・熱湯を直接かけないようにしてください。
(変色・変形の原因となります。)
- ・直射日光の当たる所に保管しないでください。
(ひび割れ・変色の原因となります。)

浴槽まわり

エプロン
(エプロンせき・フロート弁)

エプロン (3～6か月に1回程度) 2～8ページの「安全上のご注意 (浴槽)」も併せてお読みください。

- ・エプロンを取り外して、エプロン内の清掃をしてください。

お願い

- ・お手入れのまえに、浴槽内のお湯または水を抜いてください。
(水の重さで、エプロンが取り付けにくい場合があります。)
- ・お手入れ時は、厚手のゴム手袋を使用してください。

■酸素美泡湯タイプの場合

- ・カウンター側エプロンにエアチューブが接続されています。
(ナナメ浴槽は背側のエプロン下面に接続されています。)
お手入れなどでエプロンを外す際は、エアチューブを強く引っ張ったり抜かないようご注意ください。
- ・エアチューブが抜けた場合は、エア供給口の奥まで差し込み直し、チューブクランプで確実に固定してください。
(エアチューブが抜けた状態では、酸素美泡湯が正常に動作しなくなります。)

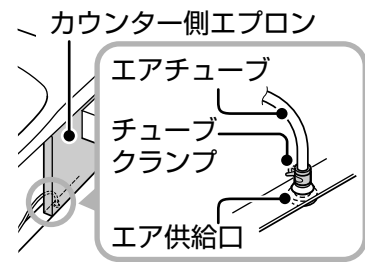

チューブクランプは必ずペンチなどを使用して開いてください。

①大エプロンを取り外す。

- ・手かかり、またはエプロン下部を手前に引っ張ると、ストライカーがエプロン支持具から外れます。
- ・3枚エプロンの場合は、同様に小エプロンも外してください。

●2枚エプロンの浴槽

●3枚エプロンの浴槽

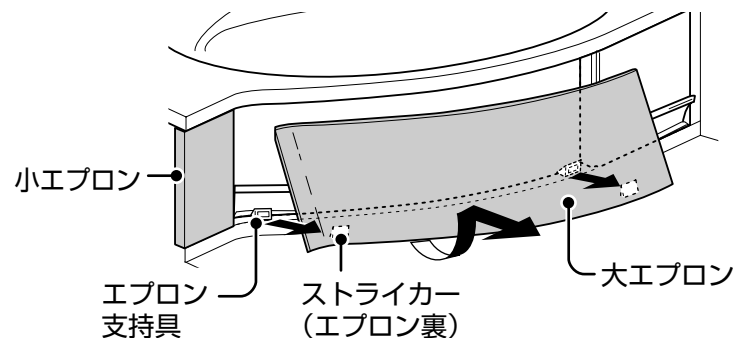
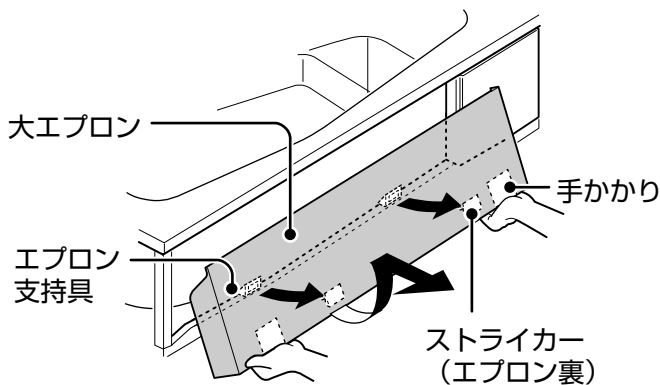

②カウンター側エプロンを取り外す。

- ・エプロンをスライドさせると、ホルダーがエプロン支持具 (台形) から外れます。
- ・ポップアップ排水栓のリリースは、浴槽にはり付けた状態にしておいてください。

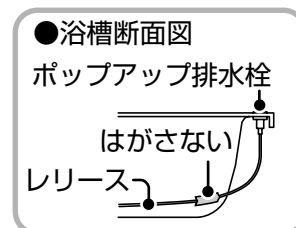
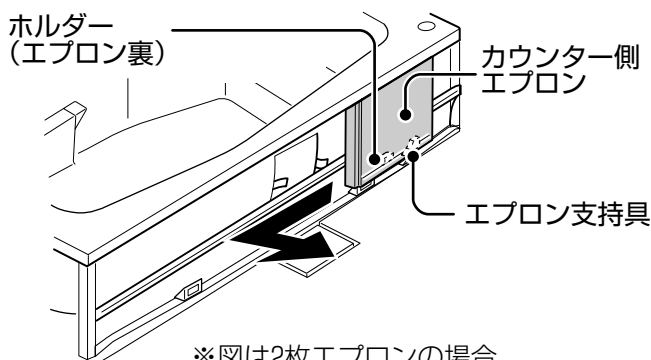

※図は2枚エプロンの場合

必要なとき
浴槽まわり

③エプロンせき（ゴム）とエプロン内の汚れを落とす。

- ・シャワーやスポンジなどで汚れを落としてください。
- ・洗剤はすぐに十分に洗い流してください。（表面の荒れの原因となります。）

④フロート弁の汚れを落とす。

- ・歯ブラシなどで、フロート弁のゴム部分や裏の汚れ、ゴム詰まりを取り除いてください。

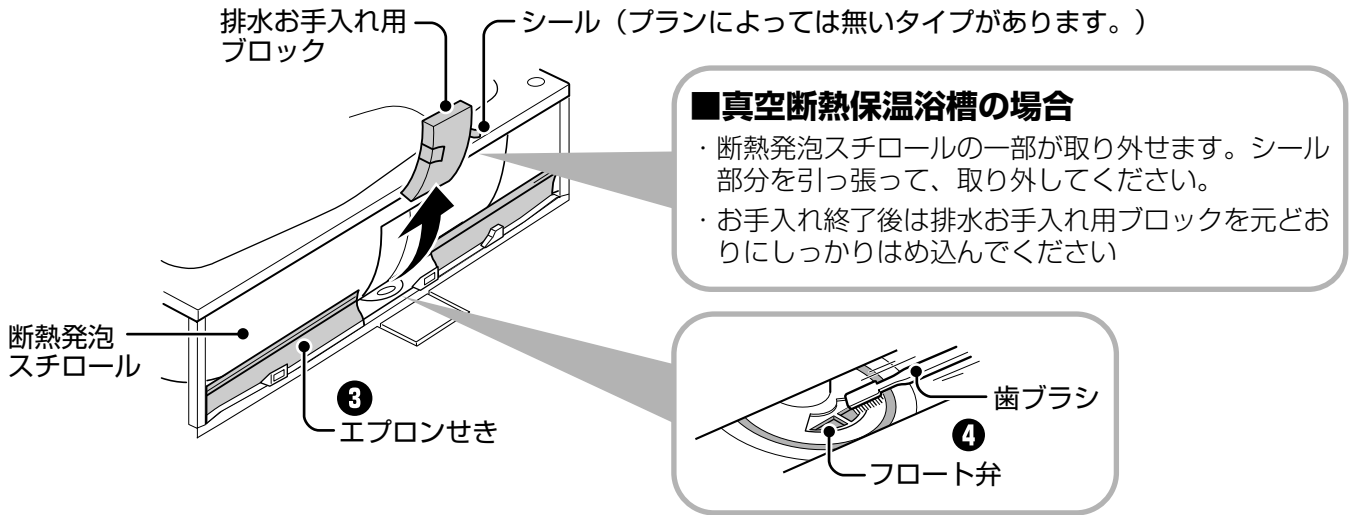

※清掃後は、エプロンを逆の手順で取り付けます。

- ・エプロンを取り付けるときは、各エプロン上部を浴槽フランジに、しっかりはめ込んでください。
- ・大エプロンのブラッシュクリップ（留具）が、完全に床パンせき部に載るように取り付けてください。
- ・カウンター側エプロンのホルダーが、エプロン支持具に載るように取り付けてください。

横から見た図

●大エプロン

（ストライカー部）

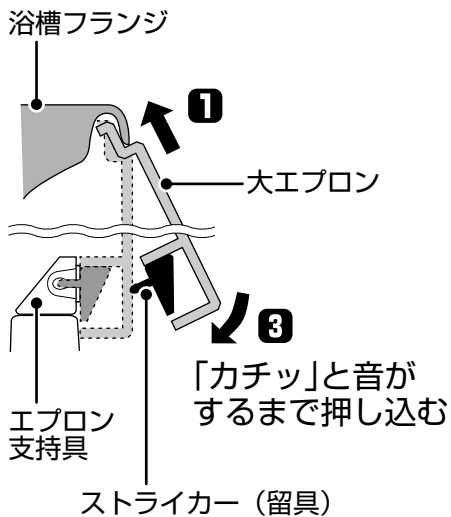

（ブラッシュクリップ部）

Aタイプ

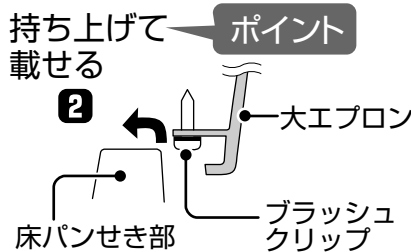

Bタイプ

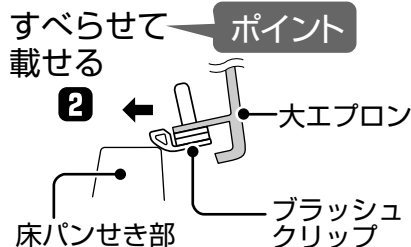

●カウンター側エプロン

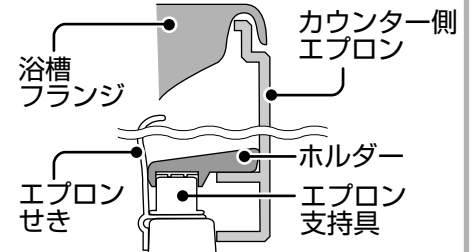

床・排水口

床

床排水口
(ヘアキャッチ・封水筒)

準備

- ・ やわらかい布やスポンジ
- ・ 毛先のやわらかいブラシ
- ・ 歯ブラシ【床排水口】

- ・ 浴室用洗剤（中性）
- ※中性洗剤以外の洗剤やたわしは使わないでください。

床（毎日）

- ・ 中性洗剤とやわらかいスポンジ、または毛先のやわらかいブラシで軽くこすってください。

お願い

- ・ メラミンフォームや研磨剤入りクリーナーは使用しないでください。
(変色・変形・傷などの原因となります。)

■床に水滴が残って乾きにくくなってきたとき

- ①床全面を十分にぬらしてから浴室用中性洗剤をまんべんなく散布し、2～3分ほどおく。
(汚れを分解させます。)
 - ②やわらかいスポンジに十分に水を含ませ軽く絞り、洗剤を広げるように床全面を軽くこする。
 - ③シャワーで洗剤をよく洗い流す。
- ※お手入れの後は、浴室内を十分に換気してください。

床排水口（ヘアキャッチ：毎日、封水筒：1週間に1回程度） 2～8ページの「安全上のご注意(床排水口)」も併せてお読みください。

お願い

- ・ ヘアキャッチ・封水筒のお手入れは、日常および定期的に行ってください。
(目詰まりし、排水が遅くなったり、排水口から水があふれる原因となります。)
- ・ 床排水口カバーのゴム取っ手を持って高く持ち上げたり、そのまま洗ったりしないでください。
(ゴム取っ手がちぎれるおそれがあります。)

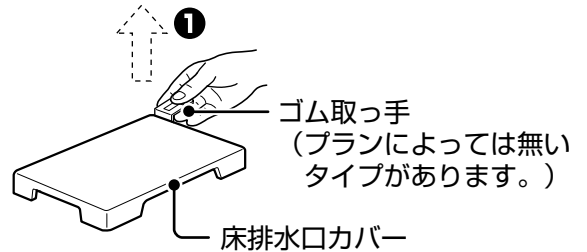
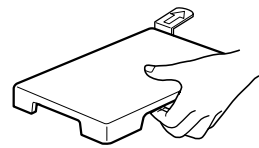
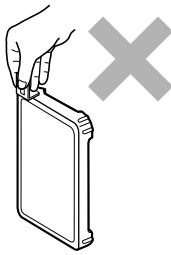

①床排水口カバーを取り外す。

- ・ ゴム取っ手をつかみ、床排水口カバーを浮かせてから、片方の手でしっかりと床排水口カバーを支えてください。

②ヘアキャッチを回して取り外す。

③封水筒のつめを回して取り外す。

④外した部品・排水トラップ本体の汚れを落とす。

- ・ ほこり・ごみなどを取り除いてください。
- ・ 歯ブラシでぬめりを取り除いてください。

※清掃後は、逆の手順で取り付ける。

- ・ ヘアキャッチをつける向きに注意してください。

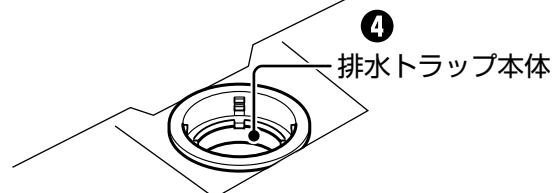
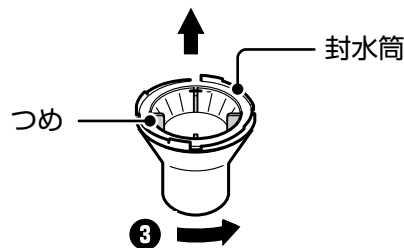
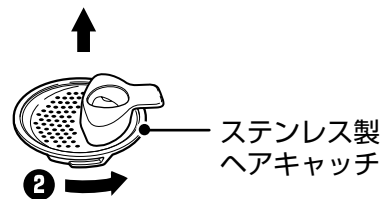

必要なとき
床・排水口

カウンター側

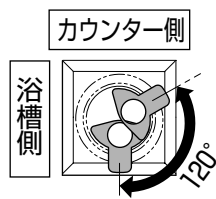

ヘアキャッチの取っ手が、図の範囲に収まるよう、取り付けてください。

収納・ミラー

収納関連材
(オプション)

掃除用具収納
(オプション)

ミラー

準備

- ・ やわらかい布やスポンジ
- ・ 持ち手の付いた先端の細いスポンジ (上図)



- ・ 浴室用洗剤 (中性)
- ※中性洗剤以外の洗剤やたわしは使わないでください。

収納関連材 (1 か月に 1 回程度)

クリアシェルフ・クリアワイドシェルフ

収納棚を持ち上げて取り外し、汚れを落とす。

- ・ 受け具内側の細い溝部分は、浴室用洗剤(中性)をつけた細いスポンジ(図参照)などで洗ってください。
- ・ 洗剤は十分に洗い流してください。
- ・ メッキカバーの取り外しはできません。

※清掃後は、逆の手順で取り付ける。

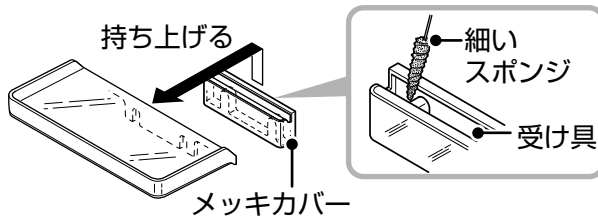

※図はクリアシェルフの場合

ライトシェルフ

収納棚を持ち上げて取り外し、汚れを落とす。

- ・ 洗剤は十分に洗い流してください。

※清掃後は、逆の手順で取り付ける。

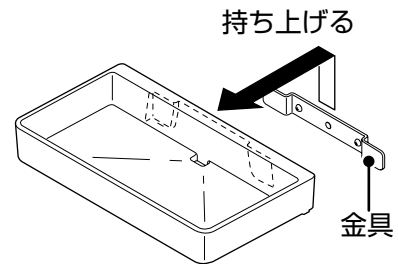

ワイヤーシェルフ・ワイヤーハンガー・タオル掛け・有機ガラス系人造大理石バイザーカウンター・バイザーカウンター

- ・ 取り外しはできません。
- ・ 22 ページの「■お手入れの基本」にしたがって、汚れを落としてください。

●ワイヤーシェルフ



●ワイヤーハンガー

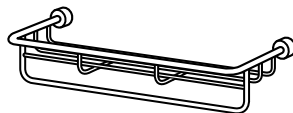

●タオル掛け

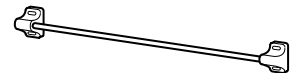

●有機ガラス系人造大理石バイザーカウンター・バイザーカウンター

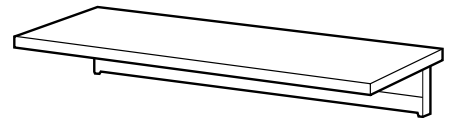

掃除用具収納 (1 か月に 1 回程度)

- ①掃除用具収納の両端を両手で持ち、カウンター面に沿って取り外す。
- ②外した部品の汚れを落とす。
・ 洗剤は十分に洗い流してください。

※清掃後は、逆の手順で取り付ける。

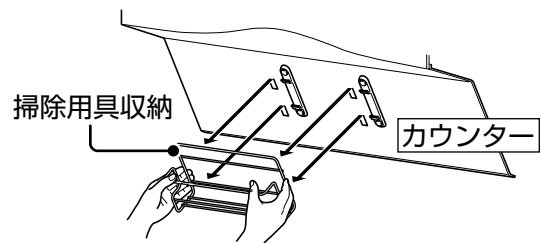

ミラー (毎日)

- ①浴室用洗剤 (中性) をミラー全面に散布する。
・ そのまま、5 分程度待ってください。
- ②ミラーおよびミラー周囲を水でよく洗い流し、からぶきする。
・ よく洗い流さないと、腐食・変色する原因となります。

混合水栓

ハンドル・吐水口

ストレーナー
(メンテナンスカバー)

準備

- ・ やわらかい布やスポンジ
 - ・ マイナスドライバー【ストレーナー清掃用】
 - ・ 浴室用洗剤（中性）
- ※中性洗剤以外の洗剤やたわしは使わないでください。

ハンドル・吐水口（1か月に1回程度）

① スポンジに洗剤を付けてこする。

- ・ ハンドルや吐水口の水あか（白い汚れ）などを洗い流してください。

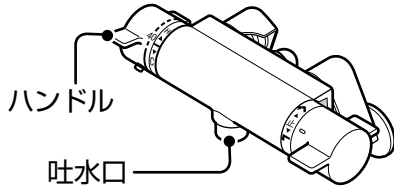

お願い

- ・ 日常的に混合水栓のハンドルを回しておいてください。（ハンドルを回さないと、水あかなどが付着し故障の原因となります。）

② 十分に洗い流す。

■水あか（白い汚れ）が落ちにくいとき

- ・ 歯ブラシに練り歯磨きを付けこすってください。

ストレーナーの清掃と水抜き 2～8ページの「安全上のご注意（水栓）」も併せてお読みください。

- ・ 詳しくは混合水栓の取扱説明書をお読みください。
- ・ 水抜き・ストレーナーのお手入れの際、メンテナンスカバーの取り外しは、次の手順で行ってください。

ソケットレス水栓

① 水栓下のメンテナンスカバーの上部側面を持ち、手前に倒す。

●取り外す

※清掃後は、次の手順で取り付ける。

① フレキ管ステーがメンテナンスカバーの内側に入るように合わせる。

メンテナンスカバー

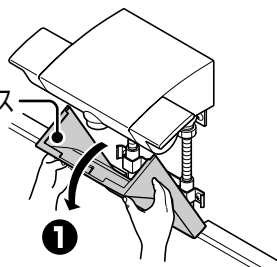

② 起こしながら、はめ込む。

●取り付ける

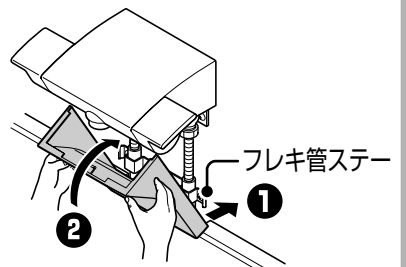

ライトタッチ水栓

① メンテナンスカバーの側面を持ち、手前に引き出す。

●取り外す

※清掃後は、次の手順で取り付ける。

① メンテナンスカバーの上部を本体カバーに差し込む。

メンテナンスカバー

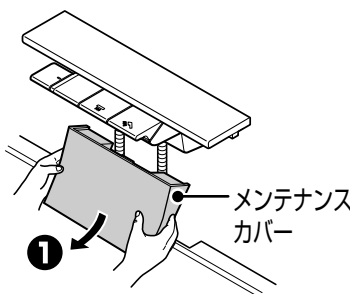

② メンテナンスカバーの下部をはめ込む。

●取り付ける

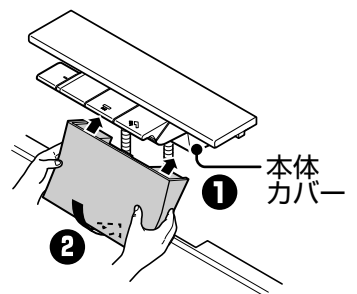

必要なとき
混合水栓

ライトタッチ水栓 (ダブルカウンター用)

①メンテナンスカバー下側にある手
かかりを持ち、水平に手前へ引く。

※清掃後は、逆の手順で取り付ける。

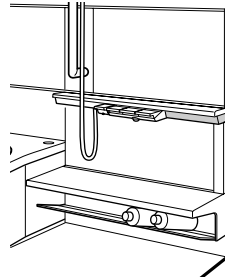

●取り外す

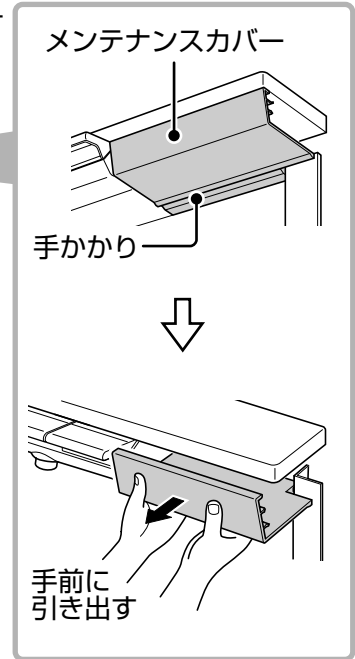

●取り付ける

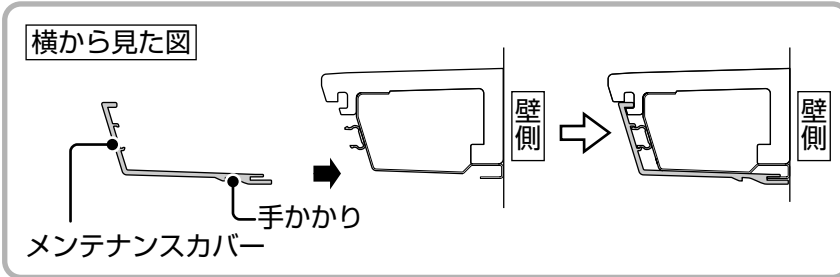

埋込水栓 (ミラーカウンター用)

①メンテナンスカバーの両側を持ち、床
と平行に手前へ引き出す。

※清掃後は、次の手順で取り付ける。

①メンテナンスカバー裏面のクリップを、
上下の支持具の穴に差し込む。

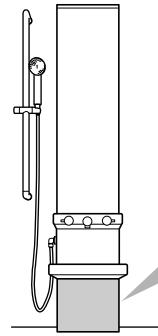

●取り外す

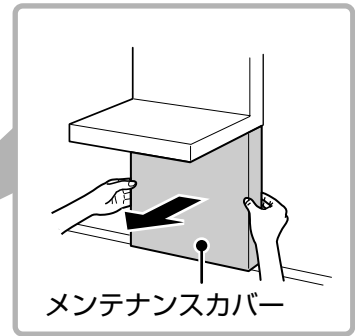

●取り付ける

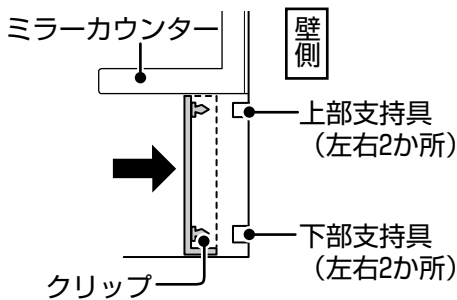
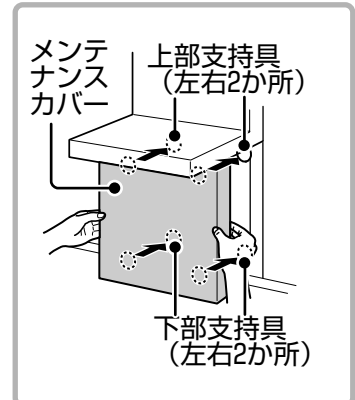

ドア

ドア（障子）・ドア枠

ドア下枠
(下枠前カバー・レール)

・ここでは、ドアのお手入れを、「ドア（障子）・ドア枠」「ドア下枠」「ガラリ（通気口）」に分けて説明します。ドアの種類により、お手入れ部位や方法が異なります。

※スイングドア・ライトインドアのお手入れ部位は、ドアとドア枠のみです。ドアを開けて、汚れ、髪の毛、ごみを取り除いてください。お手入れ後は、洗剤を十分に洗い流してください。

準備

- ・ やわらかい布やスポンジ
 - ・ 歯ブラシ【ドア枠下】
 - ・ 浴室用洗剤（中性）
- ※中性洗剤以外の洗剤やたわしは使わないでください。

ドア（障子）・ドア枠（毎日）

・ 22 ページの「■お手入れの基本」にしたがって、汚れを落としてください。

強化ガラス仕様のドア、FIX 窓

- ・ 強化ガラスは、割れても飛散しにくいよう、脱衣室側にフィルムがはってあります。
- ・ フィルム表面に汚れを付着させたままにするとフィルムの劣化が早くなり、反射率などの性能が低下します。フィルムの性能を維持するため、清掃を行ってください。

①ぬらしたやわらかい布で軽く水洗いする。

- ・ 汚れがひどい場合は、中性洗剤を使用してください。

お願い

●フィルムに傷を付けないために、下記のことをお守りください。

- ・ からぶきはしない。
- ・ フィルムの表面は一方にふく。
(往復させてふかないでください。)
- ・ ブラシや研磨剤、研磨剤の入ったスポンジや砂ほこりで汚れた布、コンパウンドなどは使用しない。
- ・ 砂ほこり、金属粉などが付着している場合には、無理にこすらない。
(事前に水を十分に含んだ布などで水洗いしておくことをおすすめします。)
- ・ アンモニア系、塩素系、有機系洗剤は使用しない。

ドア下枠（1 か月に 1 回程度）

・ 下枠前カバー・レールを取り外して清掃してください。

2 枚折りドア

① ドアを開ける。

② 下枠前カバーの両端部に指を掛け、持ち上げて外す。

③ 汚れを落とす。

- ・ 歯ブラシで髪の毛・ごみなどを取り除いてください。
- ・ 洗剤は十分に洗い流してください。

※清掃後は、下枠前カバーを取り付ける。

- ・ つめを溝に差し込み、つめ付近を強めに押し込んでください。
- ・ 「カチッ」と音がするまで押し込んでください。

●取り外す

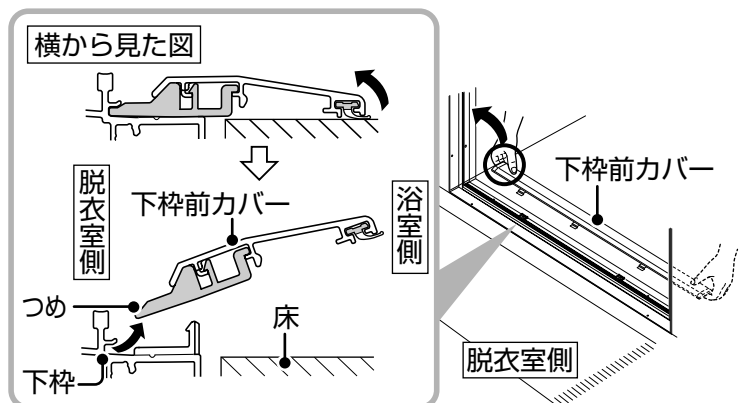

●取り付ける

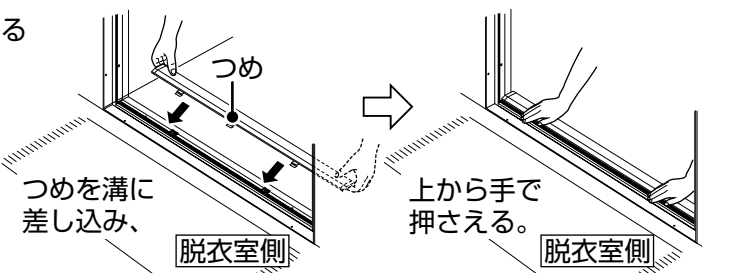

必要なとき
ドア

片引き戸・2枚引き込戸

■下枠前カバー

- ①障子を開ける。
- ②下枠前カバーの両端部に指を掛け、持ち上げて外す。

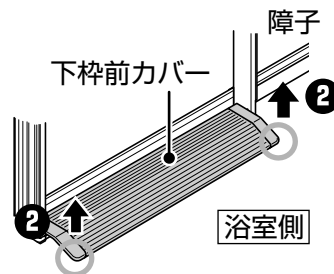

③汚れを落とす。

- ・歯ブラシで髪の毛・ごみなどを取り除いてください。
- ・洗剤は十分に洗い流してください。

※清掃後は、下枠前カバーを取り付ける。

- ・つめを溝に差し込み、つめ付近を強めに押し込んでください。
- ・「カチッ」と音がするまで押ししてください。

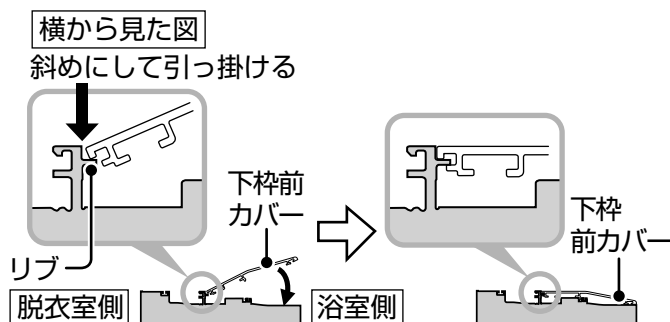

■レール

- ・レールが黒ずむことがあります。塗装のはがれではありません。(清掃すると黒ずみが取れます。)

- ①障子を少し持ち上げ、下部を手前に引きながら脱衣室側へ外す。(41ページ参照)

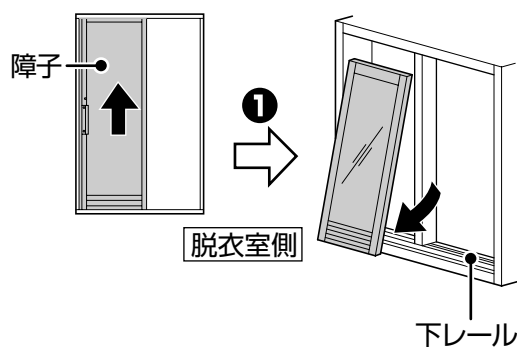

- ②下レールを持ち、斜め前に持ち上げて、取り外す。

③汚れを落とす。

- ・歯ブラシで髪の毛・ごみなどを取り除いてください。
- ・洗剤は十分に洗い流してください。

※清掃後は、逆の手順で取り付け。

- ・取り付けの際は、下レールの向きにご注意ください。

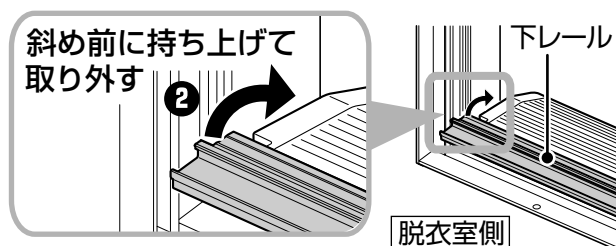

3枚引き戸

❶障子を開ける。

❷レールの端（○印部分）を持ち上げて外す。

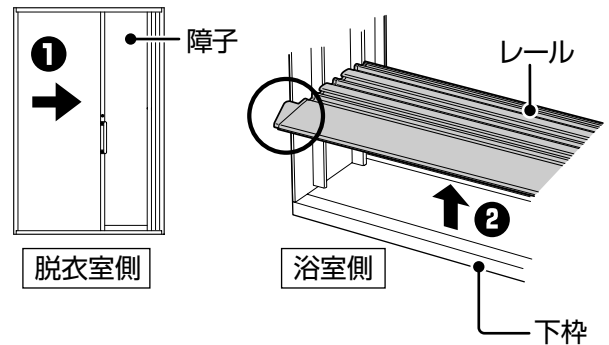

❸汚れを落とす。

- ・ 歯ブラシで髪の毛・ごみなどを取り除いてください。
- ・ 洗剤は十分に洗い流してください。

❹レールを、逆の手順で取り付け。

- ・ 取り付けの方向にご注意ください。
- ・ 図のように、溝にレールの端部を差し込み、レール全体を置いてください。

横から見た図

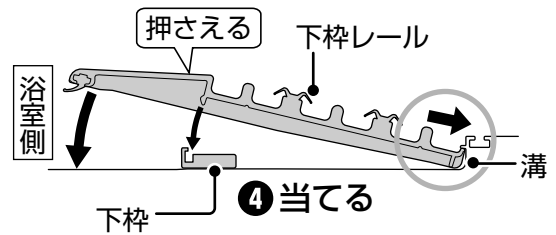

❺固定障子も同様に汚れを落とす。

- ・ 固定障子は通常鍵がかかっているので開錠してください。

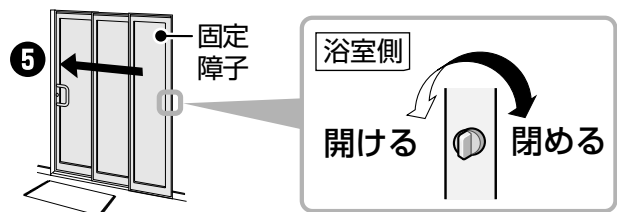

ガラリ (通気口) (1か月に1回程度) 2～8ページの「安全上のご注意 (ドア)」も併せてお読みください。

・ほこりなどがたまり、目詰まりすることがありますので、ガラリ (通気口) を取り外して清掃してください。

片引き戸・2枚引き込戸・3枚引き戸・2枚折りドア

①浴室側からドア下のガラリ (通気口) を少し押し上げる。

・ドアの浴室側に注意ラベルがはってあります。

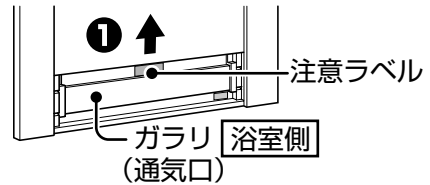

②ガラリ (通気口) の下部を手前に引き出す。

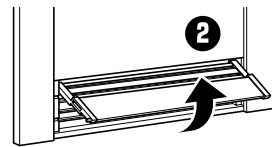

③溝に沿ってガラリ (通気口) 両端のピンを下にずらし、ガラリ (通気口) を引き抜く。

④外した部品・ガラリ (通気口) 周りの汚れを落とす。

・ほこり・ごみなどを取り除いてください。
・洗剤は十分に洗い流してください。

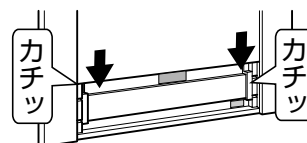
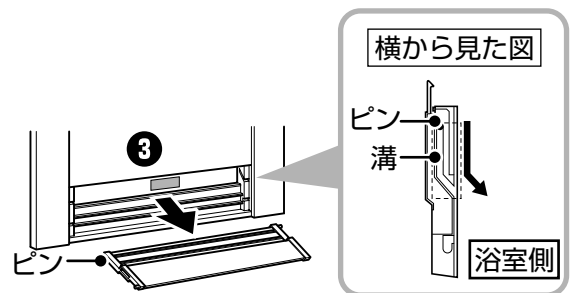

※清掃後は、逆の手順で取り付ける。

・ガラリ (通気口) の両端のピンを「カチッ」と音がするまで、押し込んでください。

壁・カウンター・天井・暖房換気乾燥機

壁

カウンター

天井

暖房換気乾燥機
(フィルター)

準備

- ・ やわらかい布やスポンジ
- ・ 安定した台【天井・暖房換気乾燥機】
- ・ 厚手のゴム手袋【天井・暖房換気乾燥機】
- ・ 浴室用洗剤（中性）
※中性洗剤以外の洗剤やたわしは使わないでください。

壁（毎日）

2～8ページの「安全上のご注意（壁）」も併せてお読みください。

- ・ 22ページの「お手入れの基本」にしたがって、汚れを落としてください。

お願い

- ・ 目地（シーリング部）を引っかかないように注意してください。（破損の原因となります。）
- ・ 目地（シーリング部）が切れていないことを定期的を確認してください。切れている場合は速やかに補修してください。（水漏れやさびの原因となります。）

カウンター（毎日）

- ・ 22ページの「お手入れの基本」にしたがって、汚れを落としてください。

天井（1か月に1回程度）

- ・ 表面が汚れた場合、ぬれタオルまたは水を含ませたやわらかいスポンジで軽くふいてください。

お願い

- ・ 天井点検口ふたは、外さないでください。（はめ込み不具合などにより、蒸気漏れの原因となります。）
- ・ フラットライン LED 照明に故意に水をかけないでください。（故障の原因となります。）

暖房換気乾燥機（1か月に1回程度）

2～8ページの「安全上のご注意（暖房換気乾燥機）」も併せてお読みください。

- ・ 詳しくは暖房換気乾燥機の取扱説明書をお読みください。

警告



- 照明（ランプ交換）・暖房換気乾燥機などの電器部品のお手入れは、必ず電源を切ってから行う切らないと、感電やけがをするおそれがあります。

注意



- 暖房換気乾燥機の運転中は、ルーバーが熱くなるので触らないやけどをするおそれがあります。



- 照明ランプの交換や、暖房換気乾燥機などのお手入れの際は、安定した踏み台を使う安定した踏み台を使わないと、バランスを崩して転倒し、けがをするおそれがあります。

メンテナンス

メンテナンススケジュール

・バスルームは、定期的に点検や部品を交換することで長く快適に使えます。
 必要なメンテナンスは、状況や機種により異なりますが、ここではその内容と時期についておおよその目安をご紹介します。
 修理については、お買い求めの販売店・工事店またはパナソニック エコソリューションズ修理ご相談窓口までご依頼ください。

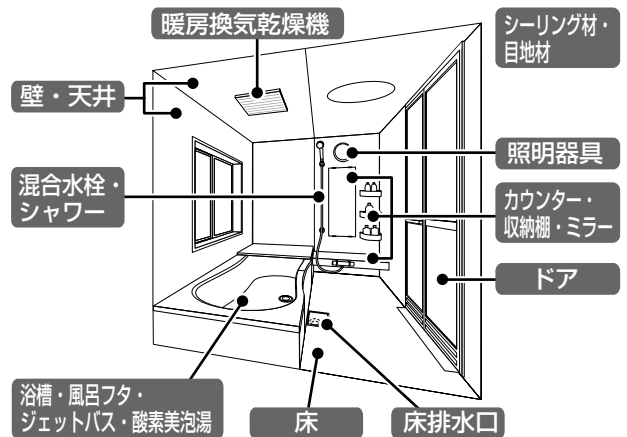

お客様でメンテナンス可能	部品の点検・交換 (有償)	機器・部材本体の点検・交換 (有償)
メンテナンス	5年	10年
シーリング材・目地材 (天井・壁・浴槽・床の継ぎ目)	シーリング材・目地材の点検・取り替え	シーリング材・目地材の取り替え
浴槽・風呂フタ	ゴム栓・排水栓パッキンの点検・交換 ボールチェーンの交換 風呂フタの点検・交換	ゴム栓・排水栓パッキンの点検・交換 ボールチェーンの交換 風呂フタの点検・交換 機能部品の点検・交換 排水栓部品・エプロン支持金具
ジェットバス・酸素美泡湯	吸込口カバー・噴射口の交換 機能部品の点検・交換 (ポンプ、制御ボックス、スイッチ)	吸込口カバー・噴射口の交換 機能部品の交換 (ポンプ、制御ボックス、スイッチ)
床・床排水口	排水まわりの点検 (ドア下、床排水口)	排水まわりの点検 (ドア下、床排水口)
混合水栓・シャワー	機能部品の点検・交換 (パッキン類・カートリッジ・切替弁)	混合水栓交換 シャワーホース・ヘッド点検・交換
カウンター・収納棚・ミラー	部品の点検・交換 (落下防止バー・ラック)	ミラーの点検・交換
ドア	ランナー調整 取っ手ねじの締め付け 機能部品の点検・交換 (パッキン類)	ドア本体の点検・交換
暖房換気乾燥機	機能部品の点検・交換 (モーター・ファン・フィルター)	換気乾燥機本体の点検・交換
照明器具	パッキン類の点検・交換	照明本体の点検・交換

※すき間が生じたり、シーリング材がはがれると漏水の原因になりますので、シーリング材を取り替える必要があります。

※暖房換気乾燥機を24時間換気に使用している場合は、各部の点検・交換時期が2~4年早くなります。

※浴室のタイプや、使用環境によって交換期間が異なる場合があります。

※補修用性能部品の保有期間は裏表紙をご覧ください。

※平成21年4月1日施行の改正消費生活用製品安全法により、浴室用暖房換気乾燥機（電気式）は長期使用製品安全点検制度の「特定保守製品」となります。詳しくは暖房換気乾燥機の取扱説明書をお読みください。

メンテナンス

洗い場側混合水栓
(温度調節ハンドル)

お湯の温度を水栓の温度表示に合わせる 2～8ページの「安全上のご注意(水栓)」も併せてお読みください。

混合水栓は、使用条件によって温度調節ハンドルで設定した湯温にならないことがあります。例えば「40℃に設定しているのに、お湯がぬるすぎる」ときは、次の手順で調節してください。(特に、冬場は水温が下がり、湯温が上がりにくい場合があります。)

- お願い**
- 作業の前に次のことを行ってください。
(詳しくは混合水栓の取扱説明書をお読みください。)
 - ・水栓の止水弁を全開にする。
 - ・ストレーナのごみ詰まりを取り除く。
 - ・50℃～60℃のお湯が出ることを確認する。

- 準備**
- ・薄手の布
 - ・精密ドライバー
 - ・温度計

ライトタッチ水栓・ソケットレス水栓・温度調節ハンドル付水栓

- 1** 温度調節ハンドルを低温側いっぱいまで回す。

●ライトタッチ水栓

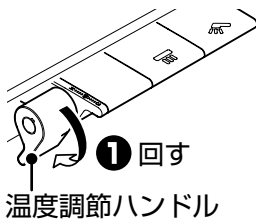

●ソケットレス水栓



●温度調節ハンドル付水栓



- 2** キャップを外す。
・キャップに傷がつかないように注意してください。

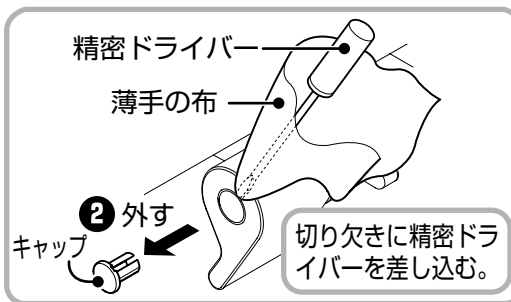

※図はライトタッチ水栓の場合

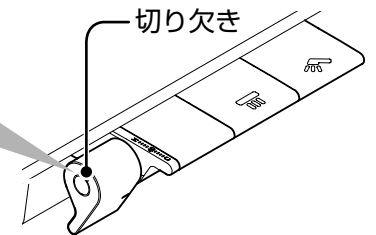

- 3** 吐水レバーを最大まで回す。

●ライトタッチ水栓

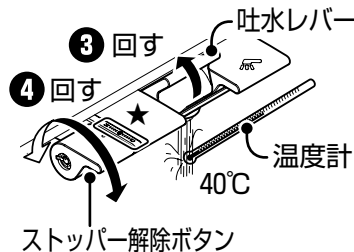

●ソケットレス水栓

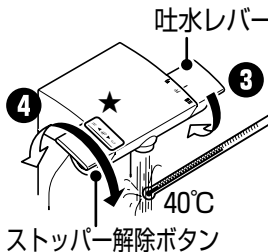

●温度調節ハンドル付水栓

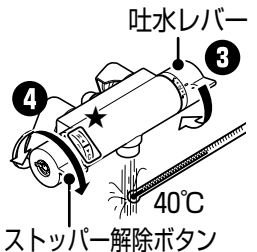

- 4** 40℃のお湯が出る位置まで温度調節ハンドルを回す。

・ハンドルは「40」付近でロックされます。それ以上に湯温を上げたい場合はストッパー解除ボタンを押しながら回してください。

★: 目盛りには関係なく40℃のお湯が出る位置まで回す。

●ライトタッチ水栓

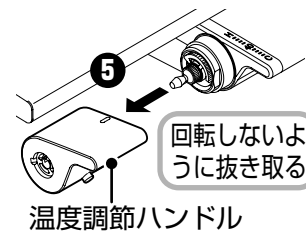

●ソケットレス水栓

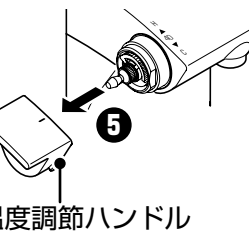

●温度調節ハンドル付水栓

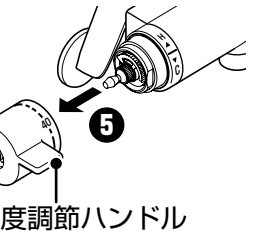

- 5** お湯を止め、温度調節ハンドルを抜き取る。



- 6** 温度調節ハンドルを取り付ける。

●ライトタッチ水栓

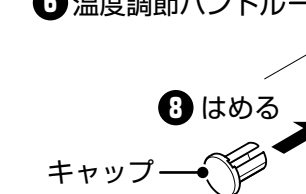

●ソケットレス水栓

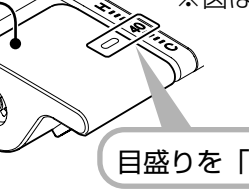

●温度調節ハンドル付水栓

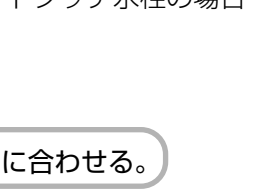

- 7** お湯を出し湯温が40℃であることを確認する。

- 8** キャップをはめる。

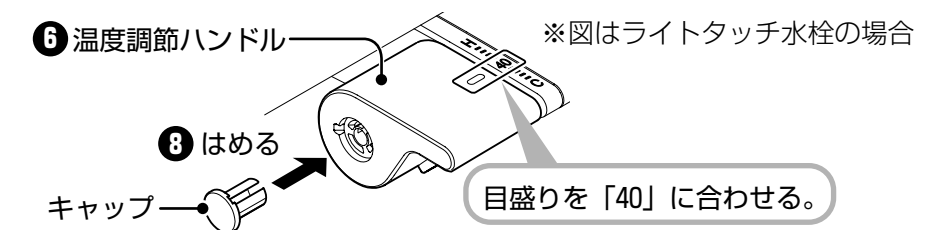

ランプの交換 2～8ページの「安全上のご注意(照明器具)」も併せてお読みください。

・お使いの照明に合わせてランプを交換してください。





お願い

・照明カバーを引っ張ったり、ぶら下がったりして、力を掛けないでください。
(破損の原因となります。)

準備

- ・ランプ
- ・安定した踏み台
(踏み台を置く場合は、バスタオルなどを敷き、傷が付かないようにしてください。)

・LEDを使用した照明器具のLED素子にはばらつきがあるため、同じ品番の商品でも光色・明るさが異なることがあります。
・フラットラインLED照明は、複数の照明ユニットを接続した構成となっているため、照明ユニット間や両端の壁との接合部に継ぎ目部分が見えます。また、見る方向によっては、照明ユニット内に輝度の高い部分がありますが、異常ではありません。

警告		注意	
 禁止	<ul style="list-style-type: none"> ・照明器具は、点灯中や電源を切った直後にランプを触らないやけどをするおそれがあります 	 禁止	<ul style="list-style-type: none"> ・点灯中のランプを直接見続けると目を傷める原因となります。 ・電球形蛍光灯およびLED照明は、調光(明るさが調節できる)機能のついた器具や調光付照明と組み合わせて使用しない守らないと破損や発煙の原因となります。
 必ず守る	<ul style="list-style-type: none"> ・照明(ランプ交換)・暖房換気乾燥機などの電器部品のお手入れは、必ず電源を切ってから行う切らないと、感電やけがをするおそれがあります。 ・照明器具は指定されたランプを使う指定されたランプを使わないと、火災の原因となります。 	 必ず守る	<ul style="list-style-type: none"> ・照明ランプの交換や、暖房換気乾燥機などのお手入れの際は、安定した踏み台を使う安定した踏み台を使わないと、バランスを崩して転倒し、けがをするおそれがあります。 ・照明カバーは確実に取り付ける守らないと落下し、けがをするおそれがあります。

エクセレント照明・ホワイトクリア照明・四角丸ブラケット照明

照明	品番	ランプ種類	交換ランプ品番
エクセレント照明	GK93033Y	白熱灯：ミニクリプトン電球 60形	LDS100V54W・W・K
	GK9GVL2451	蛍光灯：パルックボールD 15形(電球色)	EFD15EL/10/E17H2
ホワイトクリア照明 (蛍光灯タイプ)	GK93203	蛍光灯：パルックボールD 15形(ナチュラル色)	EFD15EN/12
四角丸ブラケット照明	GK9GVL2170Y	白熱灯：シリカ電球 60形	LW100V54W
	GK9GVL2481	蛍光灯：パルックボールD 15形(電球色)	EFD15EL/10H2

※必ず指定品番のランプをご使用ください。

- ①電源を切る。
 - ②照明カバーを取り外す。
 - ③ランプを交換する。
- ※交換後は、逆の手順で取り付ける。

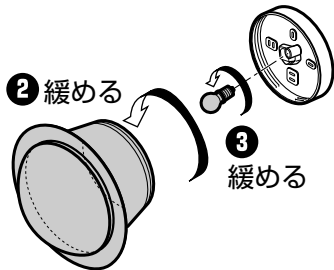

必要とき
メンテナンス

メンテナンス

ダウンライト

品番	カバー色	反射板色 (内側)	ランプ種類	交換ランプ品番
GK9WL12Y (GVL2240)	透明	銀色	白熱灯：ミニクリプトン電球 40形	LDS100V36W・W・K
GK9WL14	乳白	銀色	蛍光灯：パルックボールD 15形 (電球色)	EFD15EL10E17H2
GK9WL15 (GVL2270)	透明	白色	LED 電球 (電球色相当)	LDA7L-A1

※必ず指定品番のランプをご使用ください。

- ①電源を切る。
- ②照明カバーを下に引き出す。
- ③照明カバーを取り外す。
・指でばねを縮めて取り外してください。
- ④ランプを交換する。
※交換後は、逆の手順で取り付け。

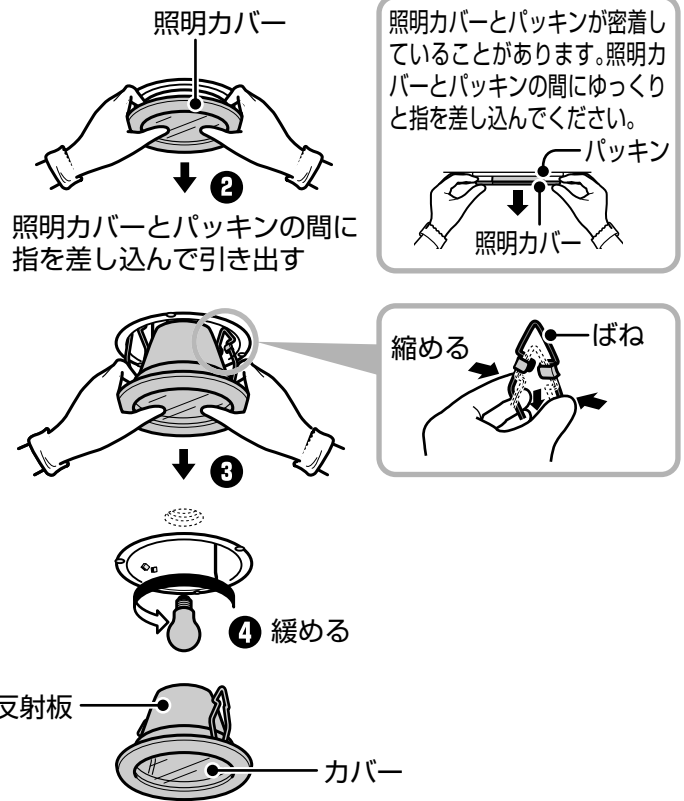

フラットライン LED 照明

・フラットラインLED照明は光源にLEDを採用しています。照明器具一式での交換となり、LED光源のみの交換や照明カバーの取り外しはできません。

※照明器具の交換は、必ず「修理ご相談センター」にご依頼ください。交換には商品代と工事費がかかります。

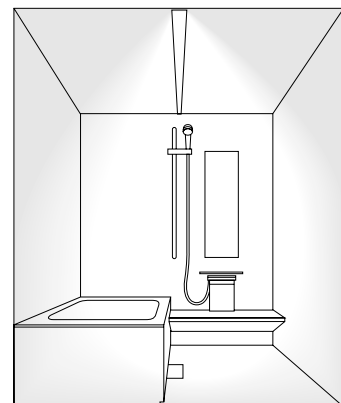

ドアの開閉をスムーズにする

・2枚折りドア・スイングドア・ライトインドアは、開閉時のドア重さを調整することができます。

準備

- ・プラスドライバー【2枚折りドア】
- ・マイナスドライバー【スイングドア・ライトインドア】

2枚折りドア

・ドア上部と下部にあるねじで重みを調整します。

- ①ねじを緩める。
- ②上下に動かして調節する。
- ③ねじを締める。
- ④ドアの開閉を行う。

※換気扇運転時にドアが開く場合は、「重い」方向へ調整してください。

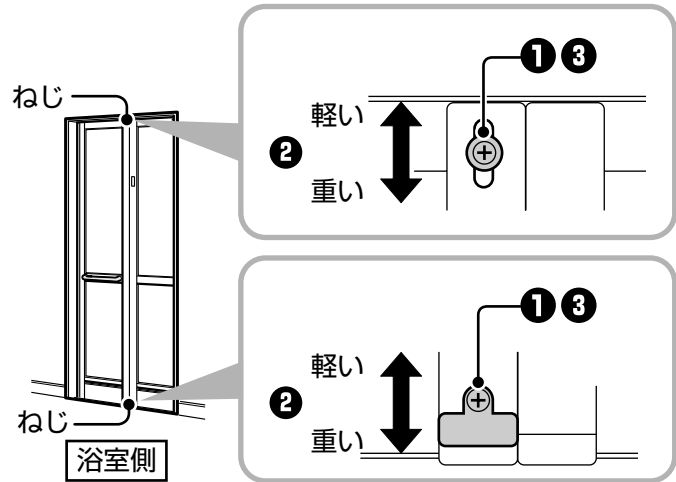

スイングドア・ライトインドア

・ローラーラッチで重みを調整します。

- ①ラッチまたはローラーラッチねじをドライバーなどで回す。
・ライトインドアの場合、ローラーの上下が傾かないように調整してください。
- ②ドアの開閉を行う。

※換気扇運転時にドアが開く場合は、「出」方向へ調整してください。

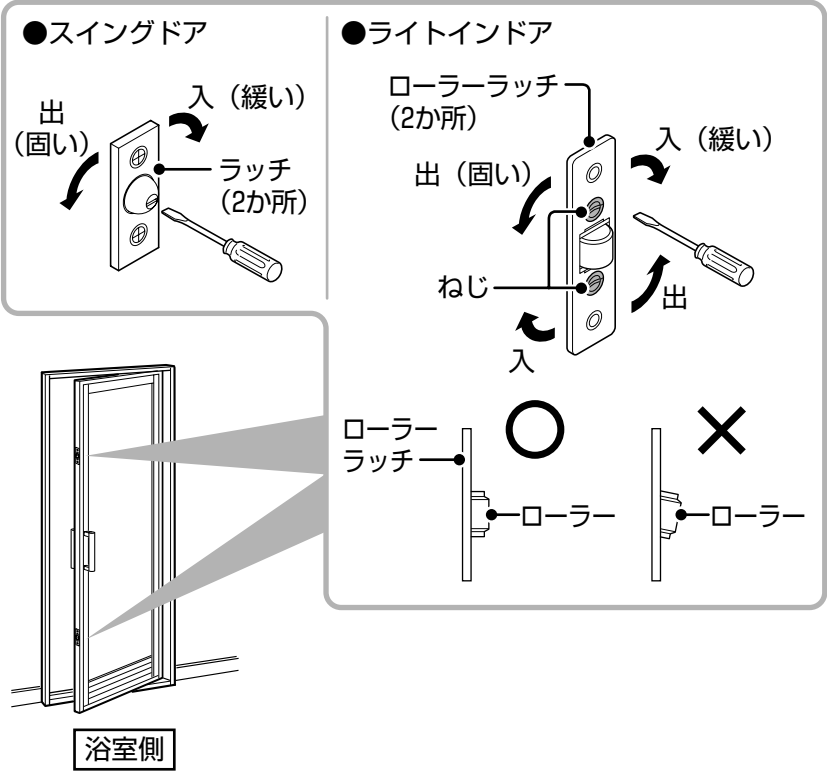

必要に応じて
メンテナンス

緊急時にドアを取り外す

ドア

緊急時にドアを取り外す

・浴室からドア・障子が開けられない場合、脱衣室側から取り外してください。

2枚折りドア

●取り外す

①鍵を開ける。

・18ページを参照してください。

②つめを2か所下げ、浴室側へ外す。

・中棧を持って支えてください。

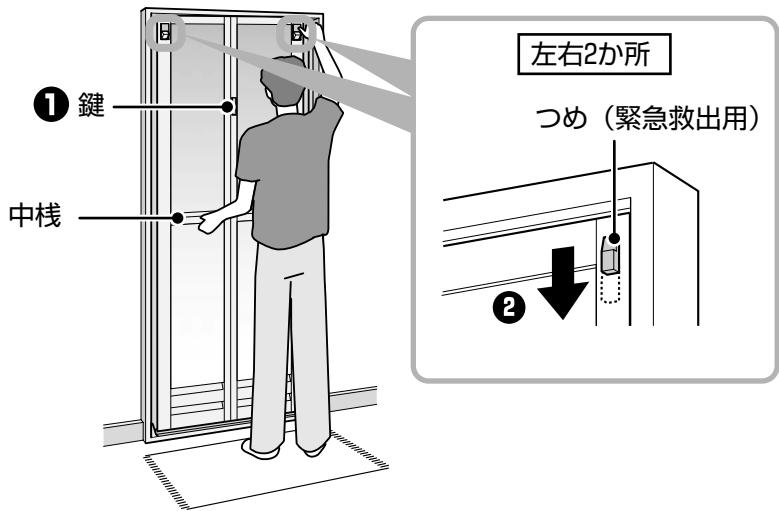

●取り付ける

・脱衣室側から取り付けてください。

①固定側下部の溝をレールに載せる。

・溝の端を合わせてください。

②可動側下部の溝をレールに載せる。

③固定側上部の溝をレールにはめ込む。

・▼マークが見える向きにし、溝の端を合わせてください。

④可動側上部の溝をレールにはめ込む。

・↔マークが見える向きにしてください。

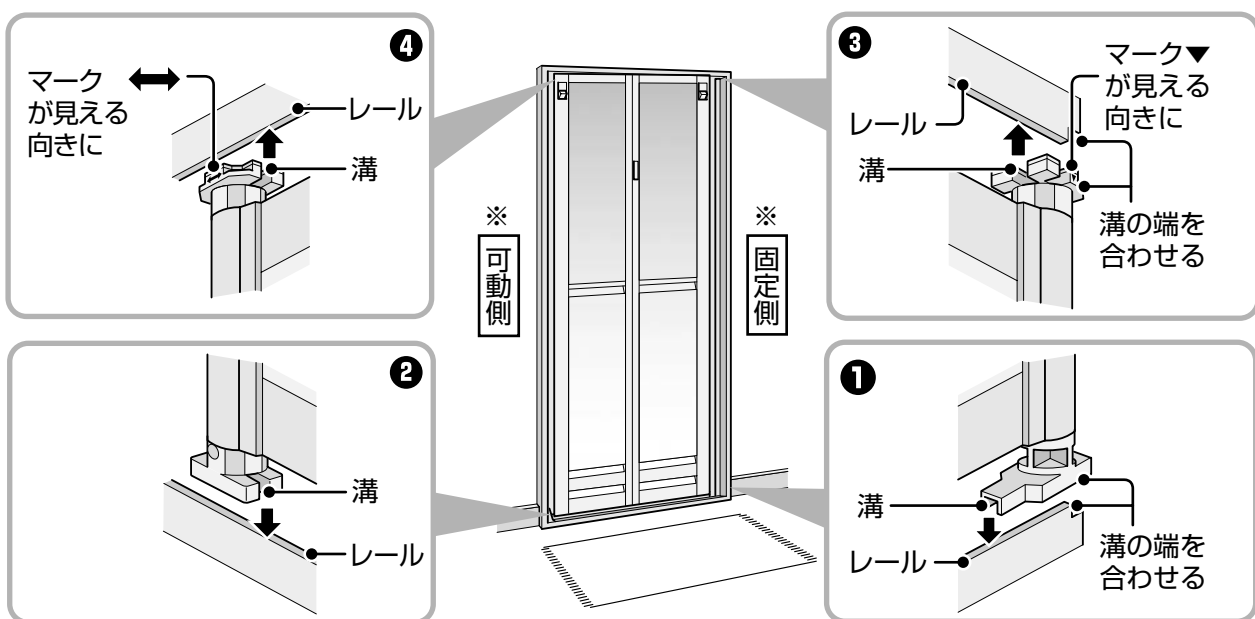

※プランにより異なります。

必要なとき

緊急時にドアを取り外す

スイングドア・ライトインドア

●取り外す

①鍵を開ける。

・18ページを参照してください。

②つめを下げる。

・取っ手を持って支えてください。

③ドア上部を浴室側へ傾ける

・アームストッパーを持ち上げ、ドア上部を軸から外してください。

④ドアを浴室側へ外す。

・ドア下部を軸から持ち上げてください。

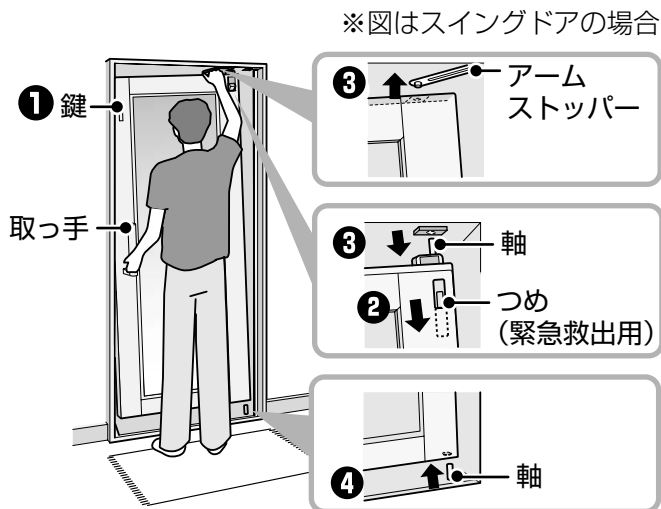

●取り付ける

・脱衣室側から取り付けてください。

①ドア下部を軸に差し込む。

・取っ手を持って支えてください。

②ドア上部をドア枠に差し込む。

・スイングドアの場合、つめを押さえ、ドア上部を浴室側へ傾けながら、差し込んでください。
 ・ライトインドアの場合、ピボットヒンジを押さえ、ドア上部を浴室側へ傾けながら、差し込んでください。

③ドアを固定する。

・アームストッパーの突起をはめ込んでください。

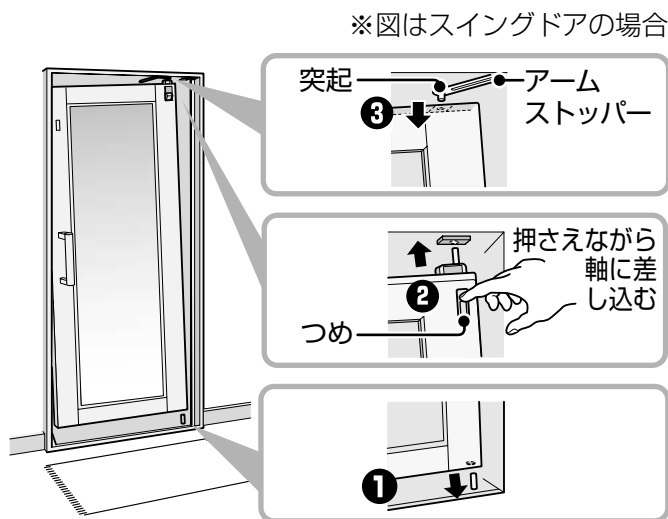

片引き戸・2枚引き込戸・3枚引き戸

●取り外す

①鍵を開ける。

・18ページを参照してください。

②障子を持ち上げる。

・手前から順に障子を外します。
 ・下部がレールから外れます。

③障子を脱衣室側へ外す。

・障子上部をドア上枠から抜いてください。

●取り付ける

・脱衣室側から、逆の手順で取り付けてください。
 ・障子は、取り外した順番と逆の順番で取り付けてください。

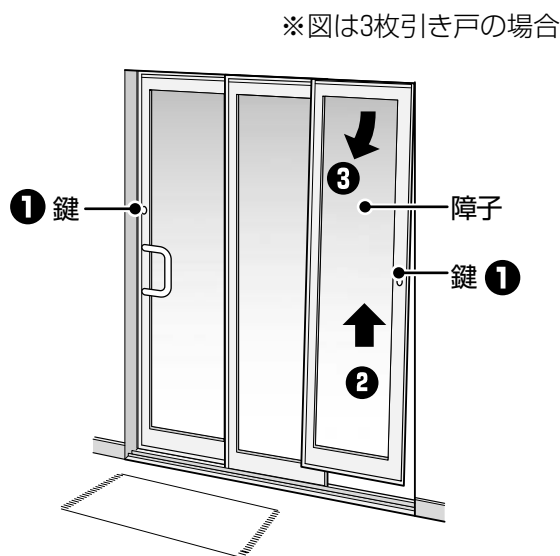

必要なとき
緊急時にドアを取り外す

故障かな？

・本機に異常を発見された場合は、使用を中止し点検を行ってください。下記の点検をしても直らないときは、分電盤の漏電ブレーカーを切ってお買い上げの販売店にご相談ください。

修理をご依頼される前に、次の事柄を確かめてください。

こんなときは

こんな理由です・このように処理してください

バスルーム全体

ピシッ、ピシッという音がする。

・異常ではありません。(浴室内の使用条件(温度など)の変化により、伸縮した部品(床・浴槽・天井など)どうしがこすれる音です。)

目地が切れている。
目地がはがれている。

・清掃のときなどに引っ掛けた。
→**すぐに修理する。(水漏れの原因となりますので、販売店にご相談ください。)**

床

換気しても床の水滴が残りやすい。

・床に汚れが付着している。
・使い始めのため、床にワックス成分が残っている。
→**床を浴室用洗剤(中性)とやわらかいスポンジでよく清掃する。【26ページ参照】**

浴槽

浴槽が薄い緑や青に変色する。

・水道水や配管から溶け出してきた金属イオンと、人の皮脂や石けんに含まれる脂肪酸が反応してできたもの。「銅石けん」と呼ばれています。
→**浴室用洗剤(中性)で清掃する。それでも取れないときは、**
①キッチンペーパーに酢を含ませる。②変色部分にはり付けて20～30分ほど置く。
③キッチンペーパーをはがし、布でふき取る。

浴槽に赤いさびが付着する。
(特に排水口周囲)

・ヘアピンなどの鉄製品のサビや、水道水などに含まれる鉄分からでるサビが付着した。
→**表面を傷つけないように、研磨剤なしのクリーナーでこする。それでも取れないときは、**
①還元型漂白剤を温め(60～70℃)、お湯でペースト状にする。
②汚れの部分に付けて15～20分ほど置く。③布でふき取る。

浴槽周囲の目地にすき間がある。

・異常ではありません。
(浴槽周囲の目地に若干のすき間が発生することがあります。浴槽の周囲から入った水は、浴槽下の床パンで受けて、最終トラップから排水されます。)

排水栓ふたのパッキンが切れている。

・清掃のときなどに引っ掛けた。
→**すぐに交換する。(水漏れの原因となりますので、『ハイ・パーツショップ』でご購入いただくか、販売店に交換を依頼してください。【裏表紙参照】**

ポップアップ排水栓

ポップアップ排水栓が閉まらない。
浴槽のお湯が抜ける。

・ごみなどが付着している。
→**排水栓内側・排水栓ふた(裏面)を清掃する。【22ページ参照】**

ドア

【2枚折りドアの場合】
開閉が重い、または軽い。
換気扇運転時にドアが開く。

・調整が合っていない。
→**開閉時のドアの重さを調整する。【39ページ参照】**

【3枚引き戸の場合】
レールが黒ずんでいる。
開閉時に「コトン」と音がする。

・汚れが付着している。
→**清掃する。【33ページ参照】**
・異常ではありません。
(障子がレールの継ぎ目を通る音や、1枚めの障子が2・3枚目を引っ張る衝撃音です。)

【片引き戸・2枚引き込戸の場合】
開閉時に「キュッ」と音がする。

・異常ではありません。
(水密性を保つためのパッキンと障子がこすれる音です。)

こんなときは

こんな理由です・このように処理してください

・給湯設備の異常については、給湯機の取扱説明書をお読みいただくか、給湯機メーカーにお問い合わせください。

混合水栓の取扱説明書も併せてお読みください。

流量を絞ったときに音がする。

▶ ・異常ではありません。
(水が流れる音です。)

お湯が出ない。
吐水量が少ない。

▶ ・混合水栓または止水栓のストレーナにごみが詰まっている。
→ストレーナを清掃する。
【混合水栓の取扱説明書参照】

ワイド W 節水シャワーを止めたとき、シャワーヘッドから水滴が落ちる。

▶ ・異常ではありません。
(シャワーヘッドに残った水です。モードの切替、シャワーヘッド・ホースに触れたときにも水滴が垂れる場合があります。)

始めに出るお湯が冷たい・湯温が一定にならない。

▶ ・異常ではありません。
(配管に残っている冷めたお湯が出るためです。)
→しばらくお湯を出して待つ。

熱いお湯が出ない。

▶ ・台所や洗面所など他の混合水栓と同時に使用している。
→他の混合水栓の吐水量を少なくする。
(給湯機の能力によっては、同時に使用すると湯温の下がる場合があります。)
・冬期で水道水の水温が低い。
→混合水栓の吐水量を少なくする。
(給湯機の能力によっては、湯温の上がりにくい場合があります。)
・台所リモコンの設定が優先になっている。
→浴室リモコンの設定を優先にする。
・給湯機の設定温度が低い。
→必要とするお湯の温度より 10℃以上高い温度に設定する。
(60℃給湯をおすすめします。)
・温度調節ハンドルの設定がずれている。
→温度調節ハンドルを設定しなおす。
【混合水栓の取扱説明書参照】
・ライトタッチ水栓の場合、異常ではありません。
(最高吐水温度を規制し、熱湯が出ない構造になっております。)
→【36 ページ参照】

低温 (30℃程度) のお湯を出すとき、湯温が一定しない。

▶ ・次の条件が重なっている。夏などで水道管の水温が高い。給湯機の設定温度が高い。
→給湯機の設定温度を下げる。(例: 60℃→40℃)

吐水量が少ない。
※ 電気温水器の場合を除きます。

▶ ・給湯機と混合水栓の設定温度が近い。
→必要とするお湯の温度より 10℃以上高い温度に設定する。
(60℃給湯をおすすめします。)

吐水量を増やすには、給湯機のお湯に水道管の水が吐水されるよう、給湯機の湯温を高め設定してください。

部品の交換と廃棄

交換部品品番一覧

お問い合わせ・修理などをご依頼される場合は、おわかりになる範囲で品名・品番をご連絡ください。
下記部品はハイ・パーツショップでご購入いただけます。

シリーズ品番 XGKL

品名		品番	参照ページ	
クリアシェルフ		RLXGVJ2051	27 ページ	
クリアワイドシェルフ		RLXGVJ2052		
ライトシェルフ		RLXGVJ2015		
ポップアップ排水栓ボタン		RLXGVD1521	22 ページ	
ポップアップ排水栓ふた		RLXGVD1512		
ポップアップ排水栓ふた (排水栓パッキンのみ)		RLXGVD1537		
ヘアキャッチ (ステンレス製)		GK9GVA3198	26 ページ	
封水筒 (ささっとキレイ排水口)		GK9GVA3188		
床排水口カバー	コーナー浴槽 1624 サイズ	単色 クラウドホワイト		RLXGVA5041(5051)*1
		単色 ダークグレー		RLXGVA5042(5052)*1
		単色 アッシュブラウン		RLXGVA5043(5053)*1
		単色 シャルトグレー		RLXGVA5040(5050)*1
		柄付 クラウドホワイト		RLXGVA5045(5055)*1
		柄付 ダークグレー		RLXGVA5046(5056)*1
	コーナー浴槽 1621 サイズ	単色 クラウドホワイト		RLXGYGVA5020(5030)*1
		単色 ダークグレー		RLXGYGVA5021(5031)*1
		単色 アッシュブラウン	RLXGYGVA5022(5032)*1	
		単色 シャルトグレー	RLXGYGVA5026(5036)*1	
		柄付 クラウドホワイト	RLXGYGVA5083(5093)*1	
		柄付 ダークグレー	RLXGYGVA5084(5094)*1	
その他の浴槽	単色 クラウドホワイト	RLXGYGVA5130		
	単色 ダークグレー	RLXGYGVA5131		
	単色 アッシュブラウン	RLXGYGVA5132		
	単色 シャルトグレー	RLXGYGVA5136		
	柄付 クラウドホワイト	RLXGYGVA5183		
	柄付 ダークグレー	RLXGYGVA5184		
照明カバー	エクセレント照明		LKH541001W	
	ホワイトクリア照明		HKH545701	
	ダウンライト	白熱灯(ミニクリプトン電球)	LKH549901S	
		ダイクール球	LKH539301S	
		蛍光灯	LKH539501S	
		LED 電球	LKH50086L01S	
四角丸ブラケット照明		LKH550501		

* 1 ドア勝手が AL または BL (45 ページ参照) の場合は、品番下 4 けたの数字を () 内の数字に置き換えてお読みください。

必要なとき
部品の交換と廃棄

品名			品番	参照ページ	
メンテナンスカバー	ラウンドカウンター		ソケットレス水栓	RLXZ028295	28～29ページ
			ライトタッチ水栓	RLXZ340460	
	ダブル カウンター	埋め込み 水栓	1624・1621(タマゴ・ナメ浴槽)	RLXGVK4967 (68) *2	
			1621(コーナー浴槽)	RLXGVK4965 (66) *2	
			1717・1317・1217	RLXGVK4963 (64) *2	
			1616・1216	RLXGVK4961 (62) *2	
		ライト タッチ 水栓	1624・1621(タマゴ・ナメ浴槽)	RLXGVK4906 (07) *2	
			1621(コーナー浴槽)	RLXGVK4904 (05) *2	
	1717		RLXGVK4902 (03) *2		
	ミラーカウンター			RLXGVKY188	
腰掛けボード			GKR94KB1K	本体裏の刻印	
腰掛けボードストッパー (オプション)			RLXGVD4112	13ページ	
真空断熱 浴槽用風呂ふた (組みふた)	コーナー浴槽		GKU76KF8U2R (L) *3	20ページ	
	タマゴ浴槽 1616・1621 サイズ		GKU74KF8T2R (L) *3		
	タマゴ浴槽 1717 サイズ		GKU74WKF8TKR (L) *3		
	ナナメ浴槽 1616・1621 サイズ		GKU74KF8NK		
	ナナメ浴槽 1717 サイズ		GKU74WKF8NK		
	ストレート浴槽		GKU74KF8SK		
	腰掛け浴槽 1317 サイズ		GKU72WKF8KK1		
	腰掛け浴槽 1217 サイズ		GKU71WKF8KK1		
	腰掛け浴槽 1216 サイズ		GKU71KF8KK1		
断熱なし 浴槽用風呂ふた (組みふた)	コーナー浴槽	2ハンドルデッキ 定量止水デッキ	GKRX76KF7U1	20ページ	
			GKRX76KF7U2		
	タマゴ浴槽 1616・1621 サイズ		GKU74KF7T2R (L) *3		
	タマゴ浴槽 1717 サイズ		GKU74WKF7T2R (L) *3		
	ナナメ浴槽 1616・1621 サイズ		GKU74KF7NK		
	ナナメ浴槽 1717 サイズ		GKU74WKF7NK		
	ストレート浴槽		GKU74KF7SK		
	腰掛け浴槽 1317 サイズ		GKU72WKF1KK1		
	腰掛け浴槽 1217 サイズ		GKU71WKF1KK1		
腰掛け浴槽 1216 サイズ		GKU71KF1KK1			

* 2 ドア勝手がALまたはBL(下図参照)の場合は、品番下2けたの数字を()内の数字に置き換えてお読みください。
* 3 ドア勝手がALまたはBL(下図参照)の場合は、品番末尾のRを()内のLに置き換えてお読みください。

■ドア、FIX窓の交換について

- ・スイングドアはドア本体の交換になります。
(面材のみの交換はできません。)
※裏表紙の『修理ご相談センター』にご依頼ください。

■フラットラインLED照明について

- ・フラットラインLED照明は光源にLEDを採用しています。照明器具一式での交換となり、LED光源のみの交換や照明カバーの取り外しはできません。
※照明器具の交換は、必ず「修理ご相談センター」にご依頼ください。交換には商品代と工事費がかかります。

■ドア勝手

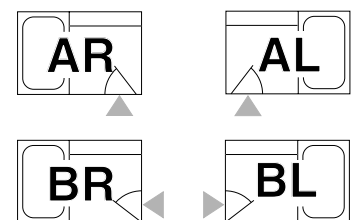

バスルーム廃棄時のお願い

- ・バスルームを廃棄する場合には、許可を受けた業者様にご依頼頂き、適切な廃棄処分及びリサイクル可能な部材のリサイクルをお願い致します。
- ・バスルーム廃棄部材の不法投棄等がありました場合には、廃棄の依頼者が法律違反で罰せられます。

仕様

■各機器の消費電力

(単位：W)

部材名		1624	1621	1717	1616	1317	1217	1216
床暖房（ヒーター部：AC100V）		約 555	コーナー浴槽：約 273 タマゴ・ナナメ浴槽：約 350	約 180	約 187	約 153	約 140	約 122
照明	エクセレント照明	白熱灯：54 / 蛍光灯：10						
	四角丸ブラケット照明	白熱灯：54 / 蛍光灯：10						
	ホワイトクリア照明	12						
	ダウンライト照明	白熱灯：36 / 蛍光灯：12 / LED電球：6.9 / ダイクール灯：50						
くもり止めヒーター	ワイドミラー	46						
	スリムミラー	21						
	ミッキーマウスシルエット・ミラー	9.6						
「ナノイー」搭載暖房換気乾燥機	100V	1350						
	200V	2180						

■フラットラインLED照明

(単位：W)

使用電圧	周波数	消費電力（電源ボックス接続時）	入力電圧	適合LED電源ボックス
AC100V	50/60Hz 共用	1624 サイズ：37 × 2 灯 1621・1717・1616 サイズ：37 1317・1217・1216 サイズ：28	DC28V	GK9GVL2560

・LED照明器具の光源寿命は、40,000時間です。（照明器具や電源ボックスの寿命とは異なります。）
光源の寿命は、点灯しなくなるまでの総点灯時間または、全光束が点灯初期の70%に下がるまでの総点灯時間のいずれか短い時間を推定したものです。

・フラットラインLED照明は光源にLEDを採用しています。照明器具一式での交換となり、LED光源のみの交換や照明カバーの取り外しはできません。

※照明器具の交換は、必ず「修理ご相談センター」にご依頼ください。交換には商品代と工事費がかかります。

■浴槽満水容量

(単位：L)

(単位：mm)

浴室サイズ	浴槽形状	浴槽満水容量
1624 1621	コーナー浴槽	350
1621 1616	タマゴ浴槽	320
	ナナメ浴槽	290
	ストレート浴槽	325
1717	タマゴ浴槽	325
	ナナメ浴槽	300
1317	腰掛け浴槽	270
1217		250
1216		220

・タマゴ浴槽とナナメ浴槽は、浴室サイズによって浴槽の幅寸法(A)が次のようになります。

浴室サイズ	A 寸法
1621・1616	1600
1717	1650

●タマゴ浴槽

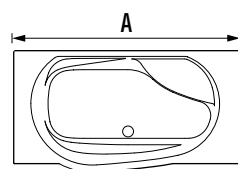

●ナナメ浴槽

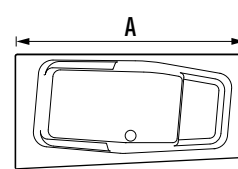

●ストレート浴槽

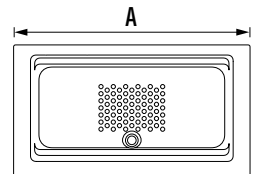

・腰掛け浴槽は、浴室内寸法が図のようになります。

●1317 サイズ

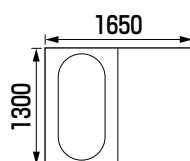

●1217 サイズ

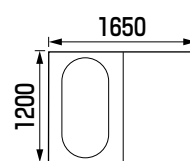

●1216 サイズ

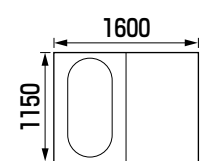

ミッキーマウスシルエット・ミラーについて

ウォルト・ディズニー・ジャパン株式会社とのライセンス契約が終了した場合は、同製品での代替品の提供はできなくなります。あらかじめご了承ください。

バスルーム保証書

*お客様	お名前	様	*お引き渡し日	年	月	日	
	ご住所		シリーズ・品番	XGKL			
	電話番号 ()						
*販売店	取扱販売店名・住所・電話番号		保証期間	(お引き渡し日から)本体			2年間
				電気部品			1年間
				防水性能			5年間

無料修理規定

ご販売店様へ 上記※印欄は必ず記入してお渡してください。

本書はお引き渡し日から本書に明示した期間中故障が発生した場合には、無料修理規定の内容で無料修理を行うことをお約束するものです。

1. 取扱説明書、本体貼付ラベルなどの注意書に従った使用状態で保証期間内に故障した場合には、無料修理をさせていただきます。

- (イ) 無料修理をご依頼になる場合には、お買い上げの販売店にお申しつけください。
 (ロ) お買い上げの販売店に無料修理をご依頼になれない場合には、お客様ご相談窓口にご相談ください。
 (ハ) この商品は、出張修理をさせていただきますので、修理に際し本書をご提示ください。

2. ご転居の場合の修理ご依頼先は、お買い上げの販売店またはお客様ご相談窓口にご相談ください。

3. 保証期間内でも次の場合には原則として有料にさせていただきます。

- (イ) 使用上の故意・過失または不当な修理や改造による故障および損傷
 (ロ) 消耗部品（照明の管球、グローランプ、パッキンなど）の取替えや修理、ストレーナーのゴミ詰まりなどによる故障および損傷
 (ハ) お買い上げ後の取り付け場所の移設、輸送、落下などによる故障および損傷
 (ニ) 火災、地震、水害、落雷、その他天災地変および公害、塩害、ガス害（硫化ガスなど）、異常電圧による故障および損傷
 (ホ) 車両、船舶などに搭載された場合に生ずる故障および損傷
 (ヘ) 仕上げの傷などで、お引渡し時に申し出がなかったもの
 (ト) 瑕疵によらない自然の磨耗、さび、かび、変質、変色、その他類似の事由による場合
 (チ) 指定外の燃料・電源（電圧、周波数）・上水道の水質基準に適合しない井戸水などの使用および異常水質による故障および損傷
 (リ) 凍結による破損
 (ヌ) 維持管理の不備による汚れ、さび、給水管、排水管の詰まりなどの不具合
 (ル) 取付設置説明書に記載された方法以外の取付設置内容に起因する損傷や故障
 (ラ) 契約時、実用化されていた技術では予防することが不可能な現象またはこれが原因で生じた事故による場合
 (ワ) 保証期間経過後に申し出があったもの、または保証該当事項の発生後、速やかに申し出がなかったもの
 (カ) 一般家庭用以外（例えば業務用など）に使用された場合の故障および損傷
 (ク) 苛性ソーダや強塩酸などの強い薬品を使用した場合の損傷
 (ク) 硫黄やアルカリ分を含む入浴剤、温泉などの水質による浴槽表面および金具類の損傷
 (シ) 本書のご提示がない場合
 (ソ) 保証書にお引渡し年月日、お客様名、販売店名の記入のない場合（領収書などで左記内容がわかる場合はその限りではありません）、あるいは字句を書き替えられた場合
 (ツ) 離島または離島に準じる遠隔地へ出張修理を行う場合の出張に要する実費

4. 本書は日本国内においてのみ有効です。

5. 本書は再発行いたしませんので大切に保管してください。

6. お客様ご相談窓口は裏面をご参照ください。

修理メモ

※お客様にご記入いただいた個人情報は、保証期間内の無料修理対応およびその後の安全点検活動のために利用させていただく場合がございますのでご了承ください。

※この保証書は、本書に明示した期間、条件のもとにおいて無料修理をお約束するものです。従ってこの保証書によって、保証書を発行している者（保証責任者）、およびそれ以外の事業者に対するお客様の法律上の権利を制限するものではありませんので、保証期間経過後の修理についてご不明の場合は、お買い上げの販売店またはお客様ご相談窓口にお問い合わせください。

保証とアフターサービス

よくお読みください

使いかた・お手入れ・修理などのご相談は

■まず、お買い上げの販売店へお申し付けください。

●お買い上げの際に記入されると便利です。

販売店名
電話
お引き渡し日 年 月 日

■保証書（47ページ）

お引き渡し日・販売店名などの記入を確かめ、お買い上げの販売店からお受け取り、保管してください。

保証期間：お引き渡し日から本体2年間
(但し、電気・ガス機器などの器具は1年間)

■補修用性能部品の保有期間

当社は、本製品の機能を維持するために必要な部品を、製造打ち切り後以下のとおり保有しています。

該当部品	保有期間
電気機能商品 (ジェットバス、美泡湯、バステレビなど)	8年
暖房換気乾燥機	10年
換気扇	6年
上記を除く補修部品	7年

修理を
依頼されるとき

■まず、42～43ページの「故障かな？」の表にしたがって点検してください。
点検しても直らないときは、使用機器の電気・ガス・水道などの元栓を閉じ、お買い上げの販売店へご連絡ください。

■ご連絡いただきたい内容

- ①品名
- ②品番 ※品番記載位置は10ページをご覧ください。
- ③お引き渡し日
- ④異常の状況（できるだけ具体的に）

●保証期間中は、保証書の規定に従って出張修理をさせていただきます。

●保証期間を過ぎているときは、診断をして修理できる場合は、ご要望により修理させていただきます。

●修理料金は次の内容で構成されています。

【技術料】 診断・修理・調整・点検などの費用です。

【部品代】 修理に使用した部品および補助材料代です。

【出張料】 お客様のご依頼により技術者を派遣する費用です。

商品の情報はホームページでご確認ください。

パナソニック

検索

<http://panasonic.co.jp/>

■転居などでお困りの場合は、以下のお客様相談窓口にご相談ください。

ご使用の回線（IP電話やひかり電話など）によっては、回線の混雑時に数分で切れる場合があります。

消耗品・交換部品・
後付パーツの
ご用命は

ハイ・パーツショップ

ハイ・パーツショップ

検索

<http://www.sumu2.com/shop/parts/>

ハイ・パーツショップ 一般のお客様用

ナビダイヤル  0570-081-802

※全国どこからでも市内通話料金でご利用いただけます。

【受付時間】 月～金 / 9:00～19:00
土・日・祝日 / 9:00～17:00

●携帯電話・PHS・IP/ひかり電話などのご利用は
大阪 06-6906-1224 東京 03-5392-7189

修理のご用命は

パナソニック エコソリューションズ
修理サービスサイト

<http://sumai.panasonic.jp/support/repair/>
インターネットでのご依頼も可能です。

パナソニック エコソリューションズ
修理ご相談窓口

ナビダイヤル  0570-081-365

※全国どこからでも市内通話料金でご利用いただけます。

【受付時間】 365日 / 9:00～20:00

●携帯電話・PHS・IP/ひかり電話などのご利用は
大阪 06-6906-1090

札幌 011-261-6401 名古屋 052-551-7900
東京 03-5392-7190 福岡 092-622-0531

商品の
お問い合わせは

パナソニック 総合お客様サポートサイト

<http://panasonic.co.jp/cs/>

パナソニック お客様ご相談センター

フリーダイヤル  0120-878-365

※携帯電話・PHSからもご利用になれます。

【受付時間】 365日 / 9:00～20:00

●左記番号がご利用いただけない場合は…06-6907-1187

●FAX ……………フリーダイヤル  0120-878-236

音声ガイダンスを
短くするには

案内が聞こえたら電話機ボタンの「87」と「670#」を押してください。
(番号を押しても案内が続く場合は、「*」ボタンを押してから操作してください。)

※所在地、電話番号、受付時間などが変更になることがあります。 ※印は大阪へ自動転送になり、拠点から大阪までの転送通信料は当社負担です。

ご相談窓口における
お客様の個人情報の
お取り扱いについて

パナソニック株式会社およびグループ関係会社は、お客様の個人情報をご相談対応や修理対応などに利用させていただき、ご相談内容は録音させていただきます。また、折り返し電話をさせていただくために発信番号を通知いただいております。なお、個人情報を適切に管理し、修理業務などを委託する場合や正当な理由がある場合を除き、第三者に開示・提供いたしません。個人情報に関するお問い合わせは、ご相談いただきました窓口にご連絡ください。

パナソニック株式会社 水廻りシステムビジネスユニット

〒571-8686 大阪府門真市大字門真1048番地

© Panasonic Corporation 2012

GVN1452

D11209-70112