

取扱説明書

ルームエアコン（家庭用）

室内ユニット品番 / 室外ユニット品番

CS-22BBJ	CU-22BBJ
CS-25BBJ	CU-25BBJ
CS-28BBJ	CU-28BBJ
CS-36BBJ2	CU-36BBJ2
CS-40BBJ2	CU-40BBJ2

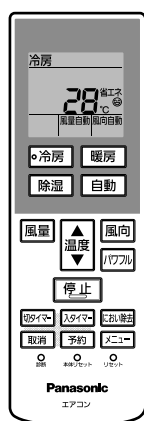
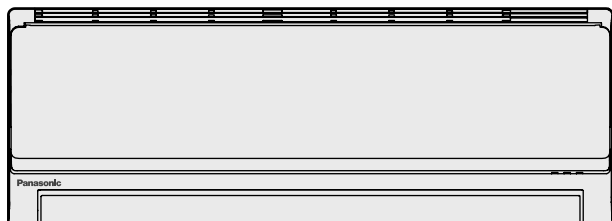

保証書・据付工事説明書 別添付

- 取扱説明書をよくお読みのうえ、正しく安全にお使いください。
- ご使用前に「安全上のご注意」(2~3ページ)を必ずお読みください。
- 保証書は「据付日・担当の販売店名」などの記入を確かめ、取扱説明書、据付工事説明書とともに大切に保管してください。
- 商品の品番は、本体の品番表示(4、5ページ)と仕様(15ページ)でご確認ください。

もくじ	ページ
安全上のご注意	2
各部の名前と働き	4
運転の前に(確認と準備)	6
運転する / 風量・風向を選ぶ	8
タイマーを使う	9
におい除去運転	10
設定を変えたいとき	11
お手入れ	12
運転のしくみと風の動き	14
仕様	15
こんなときは	16
よくあるお問い合わせ	17
故障かな?	18
タイマーランプが点滅するときは	20
長期使用製品安全表示制度に基づく本体表示について	21
保証とアフターサービス	22
ご相談窓口	裏表紙

安全上のご注意

必ずお守りください

人への危害、財産の損害を防止するため、必ずお守りいただくことを説明しています。

■誤った使い方をしたときに生じる危害や損害の程度を区分して、説明しています。

 **警告** 「死亡や重傷を負うおそれがある内容」です。

 **注意** 「軽傷を負うことや、財産の損害が発生するおそれがある内容」です。

■お守りいただく内容を次の図記号で説明しています。

 してはいけない内容(禁止事項)です。

 実行しなければならない内容(強制事項)です。

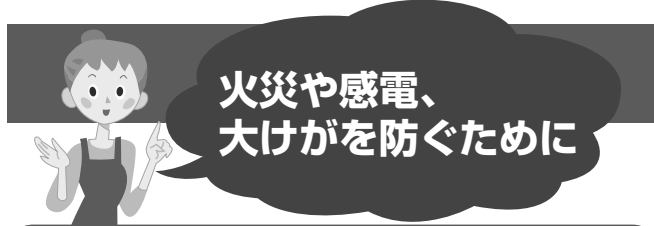

火災や感電、
大けがを防ぐために

警告

異常・故障時には直ちに使用を中止し、電源プラグを抜く
(発煙・発火、感電のおそれ)

 **異常・故障例**

- ・ブレーカーがたびたび切れる。
- ・こげ臭いにおいがする。
- ・異常な音やガタガタと振動する。
- ・室内ユニットから水が漏れる。
- ・電源コードやプラグが異常に熱くなる。
- ・風量が調節できない。
- ・運転しても、すぐに停止する。
- ・停止しても、風が止まらない。

必ず守る

すぐに担当の販売店へ点検・修理を依頼してください。

 **必ずエアコン専用の電源コンセントを使う**
必ず守る (他の機器と併用すると、発熱による火災の原因)

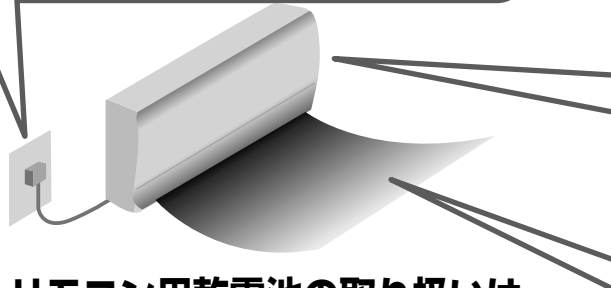

 **リモコン用乾電池の取り扱い**

- 乳幼児の手の届く所にリモコンを置かない。(乾電池を取り出し、誤って飲み込むおそれ)
- 乾電池は、⊕⊖を逆に入れない。(ショートによる発火や液漏れの原因)

禁止

電源のプラグやコードは

 **禁止**

- ぬれた手で抜き差ししない。(感電の原因)
- 運転中にプラグを抜かない。(放電などによる火災の原因)
- 途中で接続したり、延長コードの使用、タコ足配線をしない。(接触や絶縁の不良、発熱による火災の原因)
- 束ねたり、無理に曲げたりしない。(破損による発熱や発火の原因)
- コードを持って抜かない。(断線による発熱や火災の原因)

 **必ず守る**

- 破損した場合は使用せず、担当の販売店へ修理を依頼する。
- プラグは根元まで確実に差し込む。(接触不良による感電や火災の原因)
- 定期的にプラグのほこりを乾いた布でふき取る。(湿気などで絶縁不良となり、発熱や発火、火災の原因)

据え付けや移動、修理は必ず担当の販売店または専門業者に依頼してください

 **据え付けや移動・修理完了時には、担当の販売店や専門業者に次のことを確認する**

- 冷媒が漏れていないこと。(冷媒が火気に触れると有毒ガスの発生や火災の原因)
通常使用では漏れませんが、冷えない・暖まらない場合は、漏れている可能性があるため、担当の販売店へご相談ください。
- 指定冷媒を使用していること。(指定以外の冷媒を使用すると、機器の故障や破裂、けがなどの原因)
- アースや漏電しゃ断器が設置されていること。(感電の原因)

漏電や、けがを防ぎ
家財などを守るために



注意

室内ユニットは

- ユニットの下に、他の電気製品や家財などを置かない。(水滴が落ちて、汚損や故障の原因)
- 風を動植物に直接当てない。
- 雷が鳴り出したら、運転を停止して、エアコンに触れない。(感電の原因)
- 精密機器や食品、動植物、美術品の保存などに使わない。(品質低下などの原因)
- 冷房や除湿運転時、窓や戸を開けた状態(湿度80%以上)で長時間運転をしない。(室内ユニットから水滴が落ちて、家財などを汚損の原因)
- 水洗いしたり、花瓶など水の入った容器を載せたりしない。(水が中に入ると感電や発火の原因)



禁止

室外ユニットは

- 水洗いしたり、花瓶など水の入った容器を載せたりしない。(水が中に入ると感電や発火の原因)
- 側面や裏面のアルミ部分に触らない。(手を切る原因)
- 据付台を破損したまま、放置しない。(落下や転倒の原因)



禁止

ドレンホースは

- 排水を確実にし、排水口をふさがない。(室内ユニットからの水漏れの原因)



禁止

床などにワックスをかけるときは

- エアコンを運転しない。(本体内部にワックス成分が付着すると、結露し水漏れや水飛びの原因)
- ワックスをかけた後は、窓やドアを開けて十分に換気をした後、運転してください。



禁止

お手入れ時は

- お客様自身で、工具を使った分解掃除はしない。(水漏れや発煙、発火の原因)
- 室内ユニットのアルミ部分に触らない。(手を切る原因)
- 不安定な台に乗らない。



禁止

- 必ず運転を停止し、電源プラグを抜く。(ファンが高速回転しているため、けがの原因)
- 前面パネルの水洗い後は、水気を十分ふき取る。(漏電の原因)



必ず守る

長期間使用しないときは

- 電源プラグを抜く。(ほこりによる発熱や発火の原因)



必ず守る

燃焼器具といっしょに 運転するときは

- こまめに換気する。(酸素不足による頭痛などの原因)
- 燃焼器具は、風が直接当たらない場所で使用する。(不完全燃焼の原因)



必ず守る

据え付けや移動のときは

- 可燃性ガスの漏れるおそれのない場所に、据え付けされていることを確認する。(発火の原因)



必ず守る

お手入れ時は

- お客様自身で、内部の洗浄はしない。(水漏れや発煙、発火の原因)



禁止

室内ユニットは

- 吹出口の奥に、指や棒などを入れない。(ファンが高速回転しているため、けがの原因)



禁止

冷やしすぎない

- おやすみのときなど、長時間、冷風を体に直接当てたり、冷やしすぎたりしない。(体調をくずす原因)
- 特にお子様や高齢者にはご注意ください。



禁止

室外ユニットは

- 吹出口に指や棒などを入れない。(ファンが高速回転しているため、けがの原因)
- 上に乗ったり、物を載せたりしない。(ベランダなど高い場所に設置の場合、転落の原因)



禁止

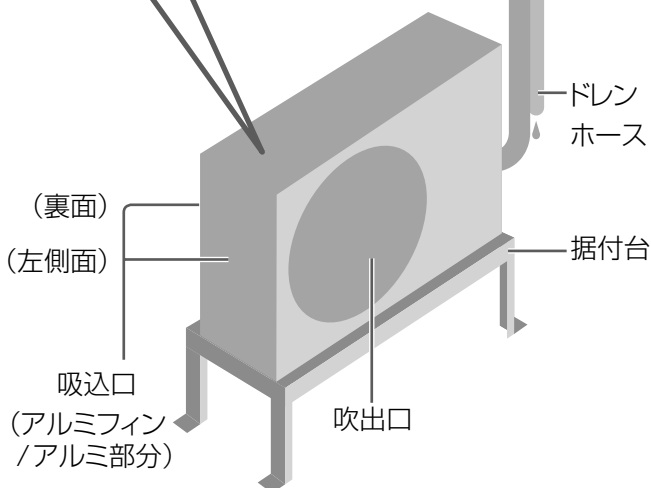

各部の名前と働き

室内ユニット

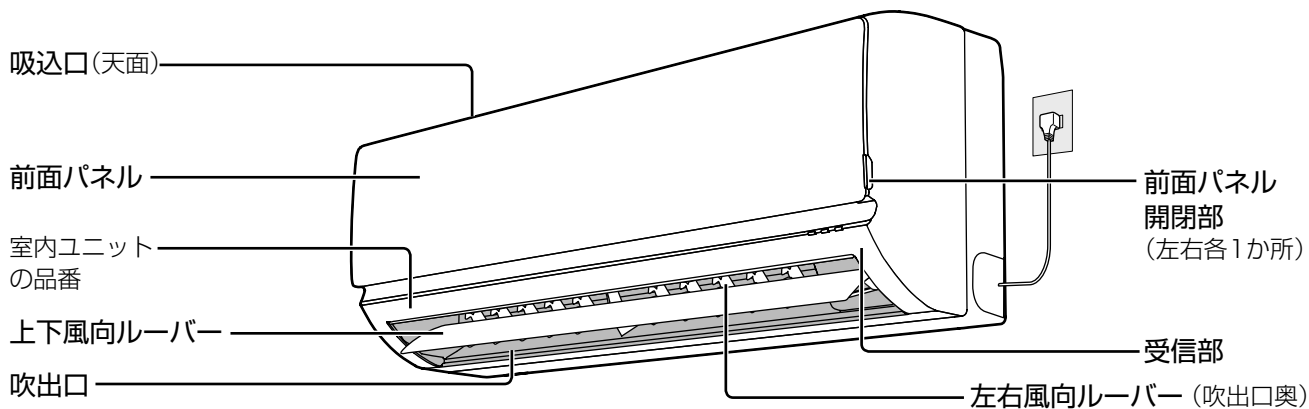

〈前面パネルを開けたとき〉

空気清浄フィルターを付けることができます。

別売品
 空気清浄フィルター
 品番: CZ-SAF12
 希望小売価格
 (税抜): 1,650円
 (2014年1月現在)

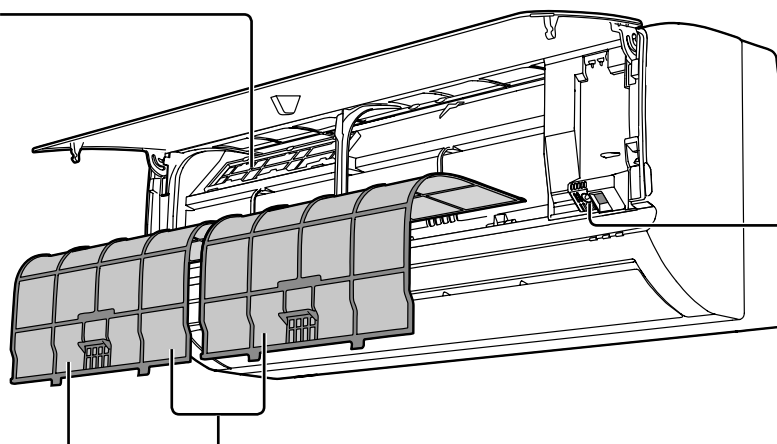

緊急運転ボタン
 リモコンが使えない
 ときに使用しま
 す。(16ページ)

本体内部のカビの繁殖を抑える、わざわざ
 防カビパック(カビストッパー)をエア
 フィルターに付けることができます。

エアフィルター (左右各1枚)

別売品
 品番: CZ-SW5A
 希望小売価格(税抜): 1,650円
 (2014年1月現在)

別売品は担当の販売店でお買い求めいただけます。
 パナソニックの家電製品直販サイト
 「パナソニック ストア」でも
 お買い求めいただけます。
<http://jp.store.panasonic.com/>

パナソニックグループのショッピングサイト

Panasonic Store



— — —
 運転 タイマー 内部乾燥/におい除去

表示部

ランプ名	色	状態	お知らせしている内容
運転	緑	点灯	冷房・暖房・除湿・自動運転中(8ページ)
		点滅	暖房・自動運転開始時、または霜取り運転中(14ページ)
タイマー	橙	点灯	タイマー予約中(9ページ)
		点滅	本体の異常(20ページ)
内部乾燥/ におい除去	橙	点灯	内部乾燥運転中(11ページ)
		点滅	におい除去運転中(10ページ)

室外ユニット

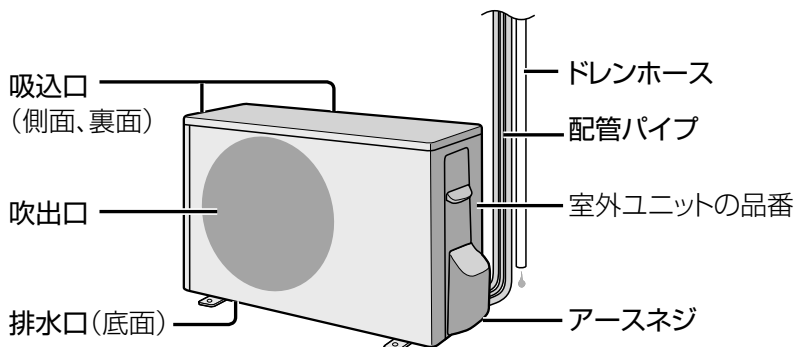

• 品番によって、形状・大きさが異なります。

リモコン

送信部

送信距離：
正面で約7m

必ず、室内ユニット
に向ける

- 室内ユニットの受信部へ信号を送ります。
- 受信は、音でお知らせします。

受信音	お知らせしている内容
ピー	停止
ピッ	運転開始や設定、設定の取り消し
ピッピッ	設定温度の上限または下限

表示部
図は説明のため、すべての内容を表示しています。

運転開始 (8ページ)

温度調節 (8ページ)

風向調節 (8ページ)

パワフル設定 (8ページ)

におい除去運転 (10ページ)

メニュー (11ページ)

リモコンリセット (7ページ)

本体電源リセット
電源プラグの抜き差しと同じ動作をします。
(20ページ)

風量調節 (8ページ)

停止

タイマー設定 (9ページ)

診断
修理時に使います。
ふだんは使用しないでください。

運転の前に

確認と準備

付属品の確認

リモコン

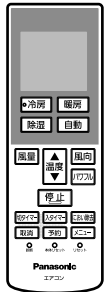

乾電池(2本)



単4形乾電池

リモコン取付用ネジ(1本)



- リモコン表示部の保護シート(傷付き防止用)は、はがしてからご使用ください。
- 乾電池は1年未満で消耗することがあります。(最初に使用するために付属しています)

室内ユニット・室外ユニット周辺の確認

〈室内ユニット〉

- 吸込口・吹出口付近が、タンスなどでふさがれていませんか？
- 火災警報器は、吹出口から1.5m以上離れていますか？
- テレビやラジオは、1m以上離れていますか？(映像の乱れ、雑音の原因)

〈リモコン〉

- 他のリモコンのボタンが押されていますか？(リモコンラックなどに当たって押されていると、混信して受信できない原因)
- 1つの部屋で2台のエアコンを使うときは、混信を防ぐ設定にできます。担当の販売店へご相談ください。

〈室外ユニット〉

- 吸込口や吹出口が積雪や植木鉢などでふさがれていませんか？
- ドレンホースの排水口がふさがれていませんか？
- 吹出口からの風が、周囲の迷惑になったり動植物に直接当たったりしませんか？
- テレビやラジオは、2m以上離れていますか？(映像の乱れ、雑音の原因)

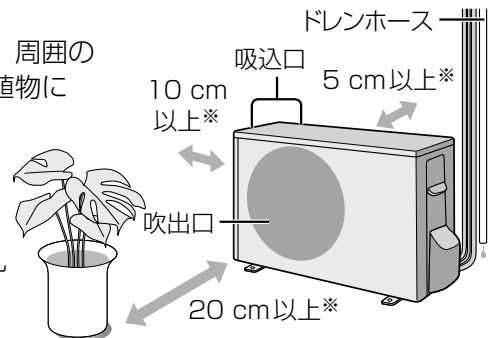

※スペースを確保してください。

- 油煙の多い場所への設置は避けてください。(調理場や機械工場など)

室内ユニットの準備

電源プラグを差し込む

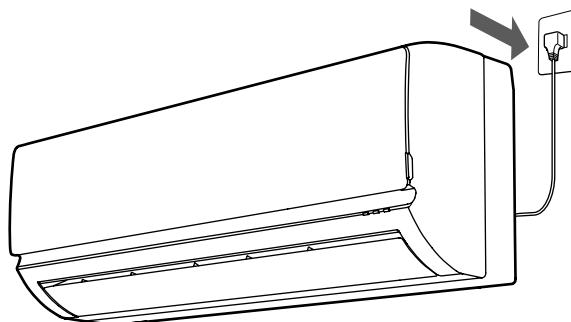

リモコンの準備と取り扱い

■ 乾電池の入れかた

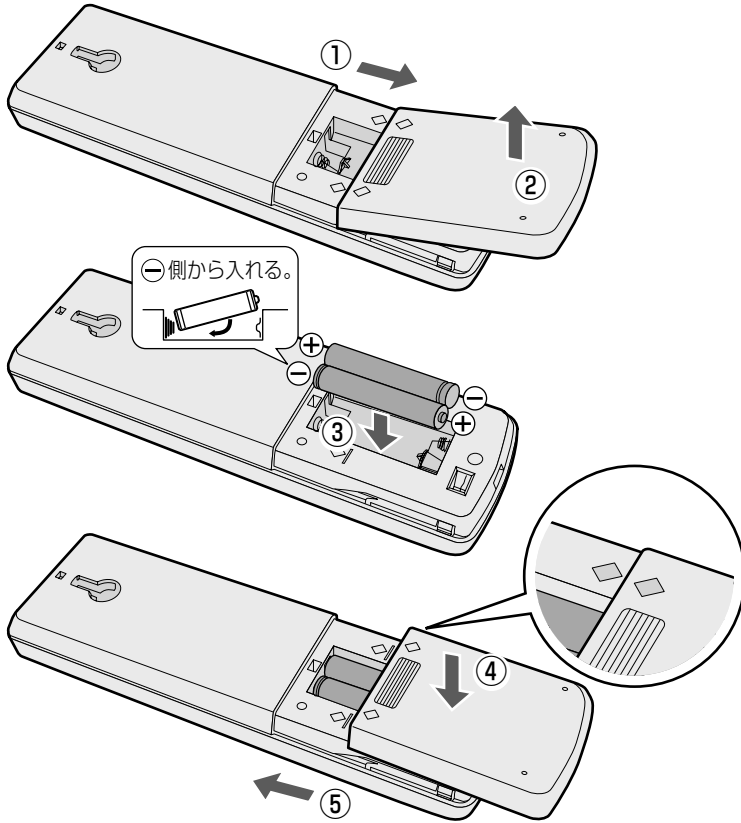

1 裏ぶたを開ける

- ① ぶたを止まる位置まで引き、
- ② 持ち上げて取りはずす。

2 乾電池を入れる

- ③ 乾電池を入れる。
リモコン表示部に次のような表示が出ないときは、もう一度入れ直し「リモコンリセット」ボタンを先の細いもので押してください。

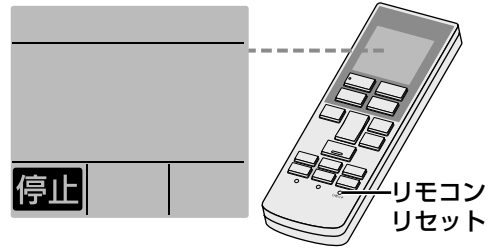

3 裏ぶたを閉める

- ④ ぶたと本体の◆印を合わせ、上から押さえて取り付ける。
- ⑤ ぶたを閉める。

■ 乾電池は

- 寿命は約1年です。
消耗すると、受信しにくくなったり、リモコンの表示が薄くなったりします。
- 長期間使わないときは、取り出してください。(液漏れ防止のため)
- 乾電池が切れたときは、本体で応急運転ができます。(16ページ)

■ 乾電池を交換するときは

- 2本同時に、新しい同じ種類の単4形乾電池と交換してください。
- 乾電池の種類や使用状態によっては、使用期間が短くなることがあります。
- 充電式の乾電池(Ni-cd、ニッケル水素など)は使わないでください。(サイズ、形、性能の一部が異なるため)

■ 壁などに取り付けて保管するとき

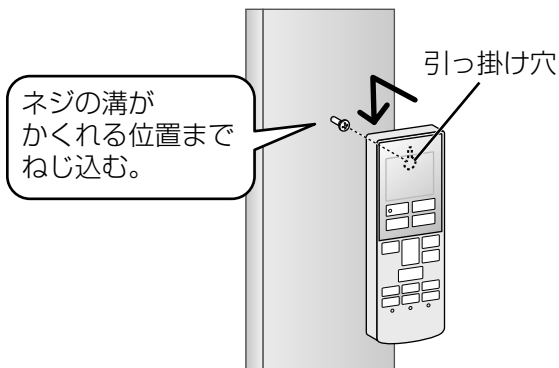

- リモコン裏面の引っ掛け穴をネジの頭部に引っ掛ける。
- 取りはずすときは、上に持ち上げ、手前に引く。
- 掛けたまま操作すると、受信しないことがあります。手に持って、室内ユニットに向けてください。(5ページ)

運転する / 風量・風向を選ぶ

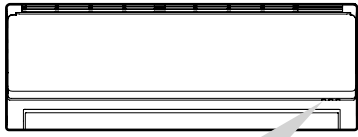

(緑)
運転

好みの運転を選んで運転する

- 冷房
- 暖房
- 除湿
- 自動

- 「自動」は設定温度などに応じて、暖房・冷房・除湿のいずれかを自動で選びます。
- 「冷房」と「除湿」は運転開始時、約1分間風が出ないことがあります。(本体内部に付着したにおいが出るのを防ぐため)
- 「暖房」は運転開始時、冷風が出るのを防ぐため数分間風が出ないことがあります。(風量手動のときは、吹き出しからしばらくの間、冷たい風が出ることがあります。)

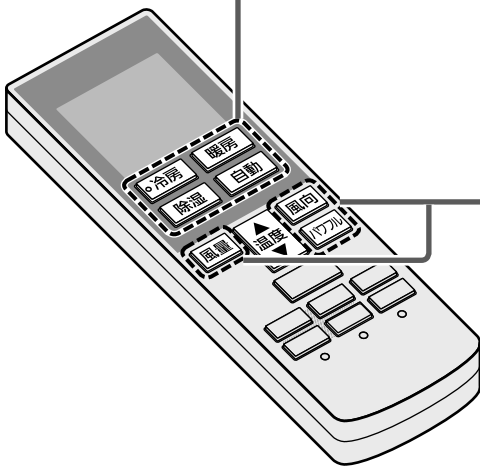

冷房感・暖房感をより強く感じたいとき

パワフル

- 温度調節は、表示より冷房・除湿で低め、暖房で高めになります。
- 風量は自動になり、調節できません。
- 「風量」を押すと、パワフルは取り消され、前に設定した風量になります。
- 取り消すとき
➔ もう一度「パワフル」を押す



風量

- 押すたびに
風量自動 → 風量静 → [Bar Chart] → [Bar Chart] → [Bar Chart]
- 「風量自動」の風の動きは ➔ (14ページ)
- 「風量静」は、能力を抑えた静かな運転です。

風向

(上下風向ルーバー)

- 押すたびに
風向自動 → [Diagram] → [Diagram] → [Diagram] → [Diagram]
- 「風向自動」の風の動きは ➔ (14ページ)

■ 設定温度を変えるとき

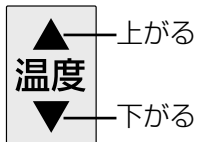

- 押すたびに、1℃ずつ変わります。
- ・ 設定範囲: 16℃～30℃
- ・ 冷房は20℃以上で調節してください。(動作不良の原因)

お知らせ

- 冷房は28℃以上、暖房は20℃以下(省エネ推奨温度)に設定すると、リモコンに「省エネ☺」を表示します。

■ 止めるとき

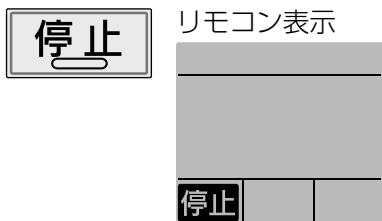

左右風向ルーバーは手で調節する

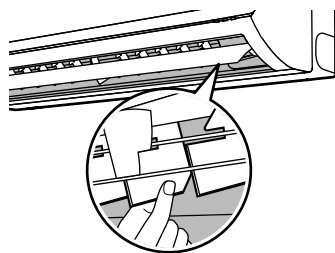

- 直接ルーバーを手で動かしてください。
- お守りください
ファンが高速で回転しているため、奥の方まで指を入れないでください。

タイマーを使う

選んだ予約時間後に、
運転(入タイマー)
または停止(切タイマー)します。

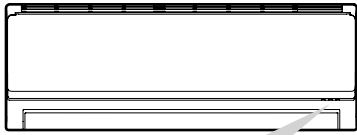

— (橙)
タイマー

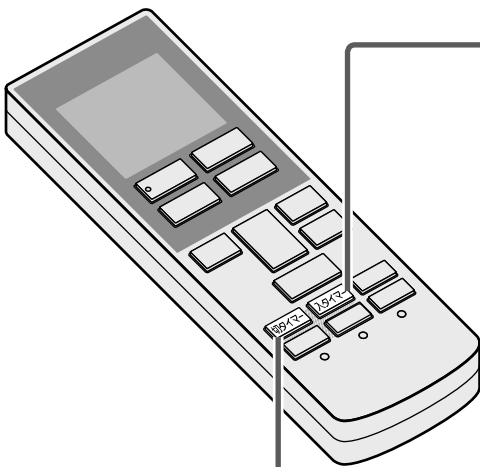

■ 予約時間の変更は

➔ 予約と同じ手順で変更する。

■ 予約の取り消しは

➔ **取消**

お知らせ

- 「入タイマー」は、予約時間後に設定温度近くになるよう、早めに運転が始まります。(最長約40分前)
- 「入タイマー」での運転は、停止前に設定していた運転の種類で始まります。
- 「入タイマー」と「切タイマー」は同時に予約できません。
- 「入タイマー」予約中に冷房などの運転ボタンや停止ボタン、「切タイマー」予約中に停止ボタンを押すと予約は取り消されます。(タイマーランプ消灯)
- 30秒間、ボタン操作がないと、元の表示に戻ります。

決めた時間が たつと運転 入タイマー

1 停止中に 「予約時間」を選ぶ

入タイマー

- 押すたびに

6 → 7 → 8 → … → 3 → 4 → 5

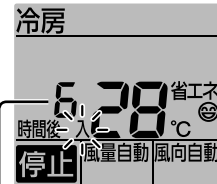

0.5～12時間が選べます。

2 予約する

予約



残り時間を表示

決めた時間が たつと停止 切タイマー

1 運転中に 「予約時間」を選ぶ

切タイマー

- 押すたびに

0.5 → 1 → 2 → … → 11 → 12

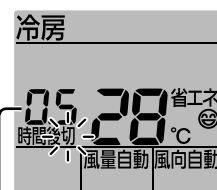

0.5～12時間が選べます。

2 予約する

予約



残り時間を表示

におい除去運転

本体内部に付着した、におい成分を除去します。

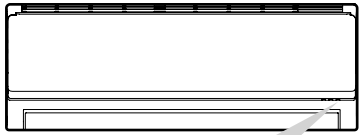

(橙)
内部乾燥/におい除去



冷房・除湿の
シーズン前後に
におい除去

■途中で止めるとき



(「におい除去」表示が消えます。
途中で止めると、効果はありません。)

停止中に

を3秒以上押す

- 約20分間、におい除去運転 (送風→暖房→送風)をした後、自動停止します。
- 風量は自動的に変化し、風向は上向きになります。

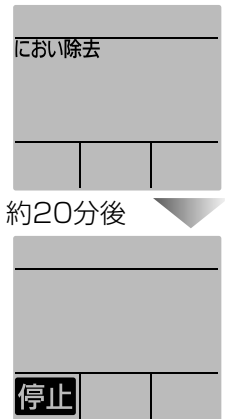

お知らせ

- 冷房などの運転中に「におい除去」を3秒以上押すと、約20分間におい除去運転をした後、元の運転状態に戻ります。
- におい除去運転中は、室内温度と湿度が上がりますので、窓を開けるなど換気をしてください。
- におい除去運転の使用を続けても、においが気になるときは、専門業者による内部洗浄をおすすめします。担当の販売店または修理ご相談窓口へご依頼ください。(22ページ)

設定を変えたいとき

お好みに合わせて、工場出荷時に設定している内容を変えることができます。



1 運転中または停止中に
メニュー項目を選ぶ
● 押すたびに

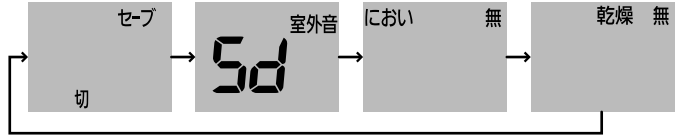

2 温度設定する



3 予約 室内ユニットに向けて押す (確定させる)

■途中で操作を中止するときは
→ 取消

お知らせ

- 30秒間、ボタン操作がないと、元の表示に戻ります。
- メニューで変更した内容は、乾電池を交換すると、リモコン表示のみ工場出荷時の設定に戻ります。(本体は変更した内容を記憶しています)

項目	設定のしかた	お知らせ
電力需要のピーク時などに電力を抑えたいとき	※	<ul style="list-style-type: none"> ● 「セーブ入」に設定すると、最大電流値を制限した運転に切り換わり、冷房や暖房などの能力が低下します。 ● ブレーカー容量が足りない場合、据付時に「セーブ入」を設定していることがあります。「セーブ切」で使いたいときは担当の販売店へご確認ください。
暖房時の室外ユニットの運転音が気になるとき	※	<ul style="list-style-type: none"> ● 「Sd」は標準(スタンダード)の意味です。 ● 「Lo」に設定すると、能力が制限されるため、暖まるまで時間がかかる場合があります。 ● 室温が設定温度に近い場合は「Lo」を設定しても、運転音が下がらないときがあります。
冷房や除湿運転開始時のにおいが気になるとき (風量手動時)	※	<ul style="list-style-type: none"> ● 「におい有」に設定すると、風量手動で運転開始時にも、においカット機能が働き、室内ユニットに付着したにおいが出るのを防ぐことができます。 ● 「におい無」に確定すると、続けて「におい自動有」を表示し、風量自動時の設定も同様にすることができます。(17ページ)
本体内部のカビの繁殖を抑制したいとき	冷房または除湿を30分以上運転したとき、室内ユニット内部を自動で乾燥します。(除湿は室温16℃以上で運転したときのみ) ※	<ul style="list-style-type: none"> ● 「乾燥有」に設定すると、自動と冷房、除湿の運転時、リモコンに「乾燥」を表示します。運転停止後、内部乾燥ランプが点灯、上下風向ルーバーを閉じたまま内部乾燥運転(送風→暖房→送風)をします。最長約90分間運転後、自動で停止します。 <p>■内部乾燥運転を途中で止めるとき → </p>

※は、工場出荷時の設定です。

お手入れ

●お手入れの前に、必ず運転を止め、電源プラグを抜いてください。



警告



禁止

お客様自身で、室内ユニット内部の洗浄はしない。(水漏れや発煙、発火の原因) 担当の販売店または、修理ご相談窓口へご依頼ください。



掃除機でほこりを取る!

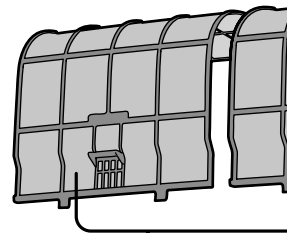
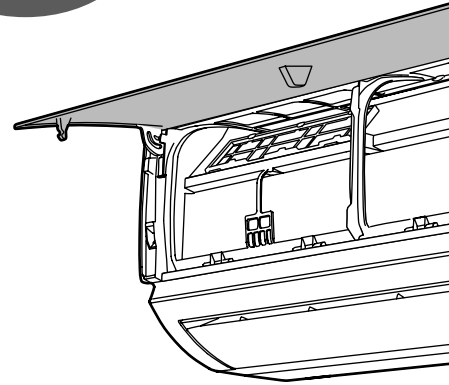

エアフィルター

約2週間に
1回

エア フィルター

前面パネルを開け、 エアフィルターをはずす(左右)

・少し持ち上げ、手前に引き下げる。

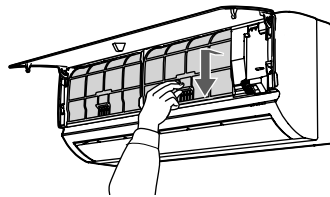

●汚れがひどいときは、薄めた中性洗剤で、つけ置き洗いをし、十分に乾かしてください。

■取り付けかた

①本体に沿わせて入れ、

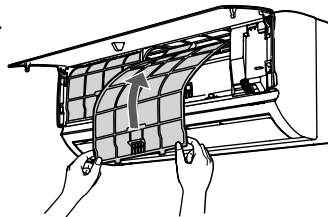

②ツメ(2か所)を本体に差し込む。

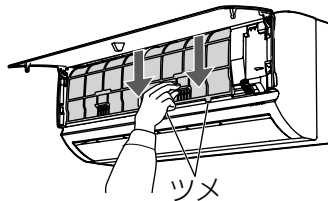

本体・

柔らかい布で からぶきする

- ひどい汚れは、水またはぬるま湯を含ませ、よくしぼった布でふいてください。
- 化学ぞうきんなどを使うときは、その注意書きに従ってください。

■エアフィルターを破損したときは…

お手入れなどで、こわれたときは、担当の販売店でお買い求めください。

品番:CWD001312 (1枚)

希望小売価格(税抜):600円

(2014年1月現在)

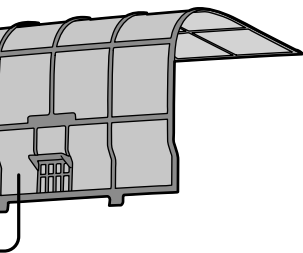
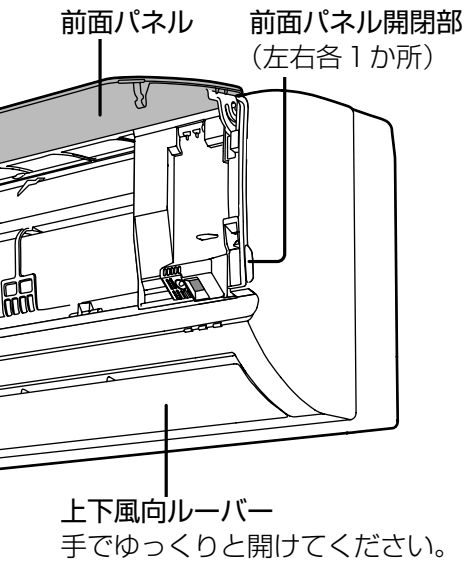

● 品番によって、前面パネルを開けたときの形状が一部異なります。

リモコン

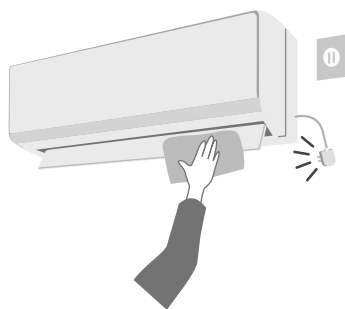

取りはずして
水洗い！

● 汚れがひどいときは、薄めた中性洗剤で水洗い。

前面パネルを開けてはまず

- ① 止まるまで押し上げ、
- ② 左(または右)に寄せ、
- ③ 手前に引いてはまず。(左に寄せた場合は右からはまず。)

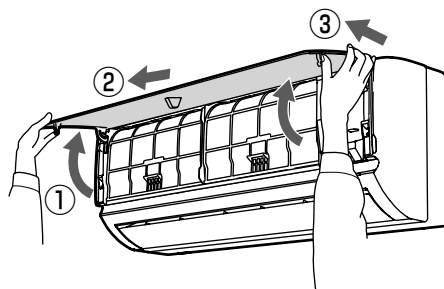

取り付けかた

- ① 前面パネルを水平に持ち、先端(アーム側)を少し下げて、

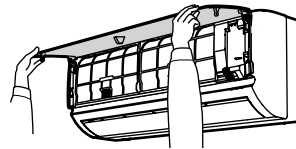

- ② パネルの支点を本体の支持部に合わせて押し込む。

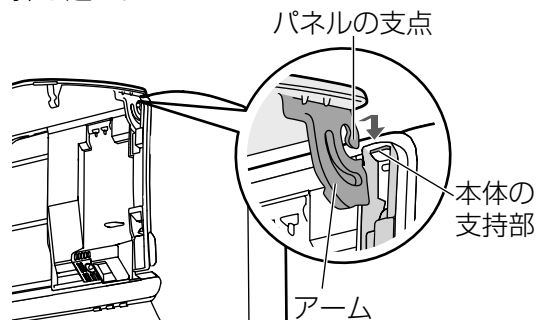

汚れが
気になったら

前面パネル

■ 水洗いするときは…

柔らかい布やスポンジで、軽くふくように洗う。

次のものは使わない。(変色や変形、傷の原因)

- タワシのような硬いもの
- シンナーやみがき粉
- 漂白剤
- 40℃以上のお湯



■ 乾かすときは…

水気を十分ふき取るか、陰干しする。

次のようなもので乾かさな。 (変色や変形の原因)

- ドライヤー
- ストープ
- 直射日光

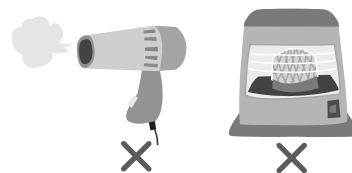

運転のしくみと風の動き

より快適にお使いいただくために、知っておいてください。
運転条件以外で運転すると保護装置が働いて、停止することがあります。

運転の種類としくみ		風の動き(風量・風向自動のとき)	
暖房	<ul style="list-style-type: none"> ●運転条件: 屋外温度24℃以下 ●運転開始時 運転ランプが点滅。 冷たい風が出るのを防ぐため、数分間、風が出ないことがあります。(風量手動のときは、吹き出しからしばらくの間、冷たい風が出る場合があります。) ●運転中 室温が設定温度に近づくと、室温が上がりすぎるのを防ぐため、風の温度を少し下げます。このとき、冷たい風が出るのを防ぐため、風量は弱くなります。(風量手動のときは、弱くならないことがあります。) ●霜取り運転中 屋外温度が低く、湿度が高いとき、 室外ユニットに付いた霜を溶かす間は運転ランプが点滅し、風が止まります。(最長約12分間) 溶けた霜は室外ユニットから排水します。 	<p>パワフル</p> <p>※ 風量手動からパワフルに設定すると、 下向きに強い風が出る場合があります。</p>	<p>(風量・風向)自動</p>
	<ul style="list-style-type: none"> ●運転条件: 設定温度20℃以上、室内湿度90%以下、 屋外温度21℃～43℃ ●風量自動の運転開始時 本体内部に付いた生活臭(化粧品やペット臭など)が 風とともに出るのを防ぐため、約1分間風が出ません。 (においかット機能) ●風量自動の運転中 ムダを省くため、室温が設定温度に近づくと、 風が出たり、止まったりを繰り返すことがあります。 	<p>パワフル</p>	<p>(風量・風向)自動</p>
除湿	<ul style="list-style-type: none"> ●運転条件: 屋外温度1℃以上 ●運転開始時、室温検知のため、約30秒間送風します。 ●室温約16℃以上のときは、やや冷たい風が、 室温約16℃未満のときは、やや暖かい風が出ます。 ●室温が設定温度に近づくまでは冷房、近づくと、 ごく弱い風量で湿気を取り除きます。 ●風量自動の運転開始時 本体内部に付いた生活臭が風とともに出るのを防ぐ ため、約1分間、風が出ません。(においかット機能) ●パワフル・風量自動の運転中 ムダを省くため、室温が設定温度に近づくと、風が 出たり止まったりを繰り返します。室内温度が設定 温度より高くなると、元の風量で運転します。 	<p>パワフル</p>	<p>(風量・風向)自動</p>
	<ul style="list-style-type: none"> ●屋外・室内・設定の各温度に応じて、暖房・ 冷房・除湿のいずれかを自動で選び、 約30分ごとに自動で選びなおします。 ●運転開始時 運転の種類を選ぶため、運転ランプが 約30秒間、点滅します。 	<p>■ 上下風向ルーバーの可動範囲(目安)</p>	

仕様

種類		冷房・暖房兼用セパレート形(インバーター)										
室内ユニット/ 室外ユニット品番		CS- 22BBJ	CU- 22BBJ	CS- 25BBJ	CU- 25BBJ	CS- 28BBJ	CU- 28BBJ	CS- 36BBJ2	CU- 36BBJ2	CS- 40BBJ2	CU- 40BBJ2	
電源		単相100V 50 / 60 Hz 両用					単相200V 50 / 60 Hz 両用					
電源プラグ形状		㊦	—	㊦	—	㊦	—	㊦	—	㊦	—	
冷房	定格能力(kW)	2.2 (0.5~2.8)		2.5 (0.5~2.9)		2.8 (0.5~3.2)		3.6 (0.6~4.1)		4.0 (0.6~4.3)		
	定格消費電力(W)	590 (135~720)		680 (135~740)		770 (135~830)		1,210(155~1,550)		1,350(155~1,600)		
	運転電流(A)	6.55		7.55		8.55		6.50		7.25		
	運転音(dB:音響パワーレベル)	58	57	59	58	59	59	60	61	60	61	
暖房	定格能力(kW)	標準	2.2 (0.4~4.0)		2.8 (0.4~4.4)		3.6 (0.4~4.8)		4.2 (0.5~6.2)		5.0 (0.5~7.2)	
		低温	2.9		3.2		3.5		4.5		5.2	
	定格消費電力(W)	標準	470 (125~1,220)		630 (125~1,360)		870 (125~1,440)		1,140(145~2,240)		1,430(145~2,670)	
		低温	1,130		1,200		1,270		1,880		2,360	
	運転電流(A)	5.20		7.00		9.65		5.80		7.30		
	運転音(dB:音響パワーレベル)	59	58	60	58	60	58	60	61	60	62	
通年エネルギー消費効率		5.8		5.8		5.8		5.0		4.9		
JIS C 9612:2005		5.9		5.9		5.9		5.1		5.0		
区分名		A		A		A		C		C		
質量(kg)		7.0	19	7.5	20	7.5	21	7.5	28	7.5	28	
外形寸法 (高さ×幅×奥行) (mm)	室内ユニット	280×780×214										
	室外ユニット	530×655×275					540×780×289					

- この仕様値は、JIS C 9612:2013 (日本工業規格)に基づいた数値です。
- 室外ユニットの幅の寸法には配管接続口部分は含まれていません。
- リモコンで「停止」のときの消費電力は単相100Vの場合0.8W、単相200Vの場合0.9Wです。
(タイマー予約時は約2W)
- 室外ユニットを、硫化ガス、機械油の多い所、悪臭や有毒ガスの発生する所、積雪の多い地域でご使用される場合は担当の販売店へご相談ください。

運転のしくみと風の動き

仕様

こんなときは

リモコンの紛失や、乾電池が切れたとき

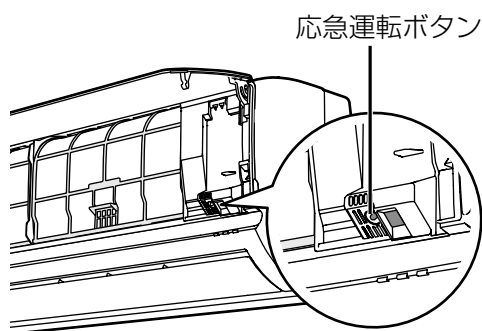

リモコンは、担当の販売店でお買い求めください。
品番:CWA75C4512X
希望小売価格(税抜):3,800円
(2014年1月現在)

本体で応急運転ができます。

- ① 電源プラグの差し込みを確認する。
- ② 前面パネルを開けて、応急運転ボタンを押す。

■ 止めるとき ➡ もう一度押す。

お知らせ

- 設定25℃の自動運転となり、温度調節などはできません。
- 風向はリモコンで設定していた風向になり、風量は自動になります。(電源プラグを抜き差しすると、風向は自動になります。)
- 応急運転ボタンを5秒間押すと、強制冷房運転になります。(据付工事業者用ですので、ふだんは使用しないでください)

室内ユニット表示部(ランプ)の明るさを変えたいとき



— — —
運転 タイマー 内部乾燥/におい除去

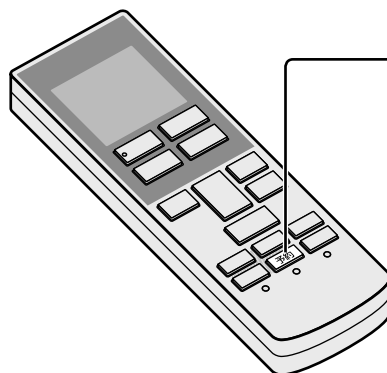

おやすみ時など、明るさが気になるときに暗めに設定できます。

室内ユニットに向けて

予約 を5秒以上押す(受信音“ピッ”)

■ 元に戻すとき

もう一度 **予約** を5秒以上押す。

停電になったとき

- 運転は停止します。
通電後、改めて運転してください。
- タイマー予約は、取り消されます。
通電後、予約し直してください。(9ページ)

1つの部屋で2台のエアコンを使いたいとき

- リモコンの設定を変更して、混信を防ぐことができます。
担当の販売店へご相談ください。

室外ユニットに背面金網を取り付けたいとき

- 担当の販売店へ取り付けをご依頼ください。
(別売品)

よくあるお問い合わせ

お問い合わせや修理を依頼される前に、まずご確認ください。

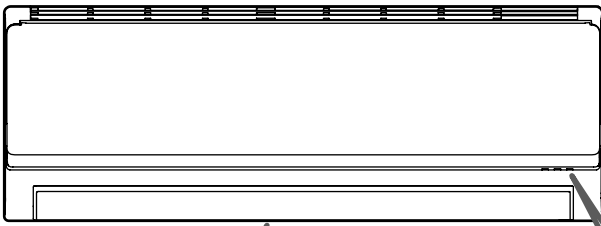

「ポコポコ」という音がする

- ドレンホース内の水が逆流する音です。特に高層マンションなど、気密性の高い部屋で、換気扇を回しているときや、屋外に強風が吹いているときに発生します。部屋の吸気口を開けると解消される場合があります。逆流防止部材(別売品)の取り付けを、担当の販売店へご相談ください。

運転開始時、風がすぐ出ない

- 冷房や除湿時は、室内ユニットに付着した生活臭が、風とともに出るのを防ぐためです。
➔約1分間お待ちください。
すぐに風を出したいときは、「におい無」の確定後、「におい自動 無」にしてください。(11ページ)
- 暖房時は、冷たい風が出るのを防ぐためです。暖かい風が出るまで数分かかる場合があります。(風量手動のときは、吹き出しからしばらくの間、冷たい風が出ることがあります。)

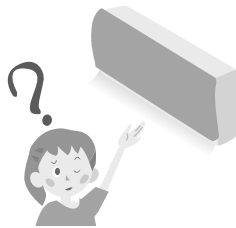

運転ランプが点滅する

次のときに点滅します。そのままお待ちください。

- 自動運転開始時。(運転の種類を選んでいません)
- 暖房運転開始時。(14ページ)
- 暖房運転時の霜取り運転中。(14ページ)
- 入タイマー予約時の運転開始前。(運転開始時刻を決めるため、室温を検知しています)

上下風向ルーバーがスイングしない

- 暖房・除湿のときは、スイングしないようにしています。(風が動くと寒く感じるため)

タイマーランプ(橙)が点滅しているときは、異常をお知らせしています
(20ページ)

室外ユニットから水や湯気が出る

- 暖房のときは、室外ユニットで除湿した水が排水口から出ます。また、屋外温度が低く湿度が高いとき、室外ユニットに霜が付きます。その霜が溶けて水や湯気となって出ることがあります。排水工事が必要なときは、担当の販売店へご相談ください。

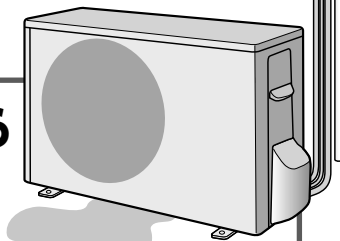

入タイマー時間よりも早く運転を開始する

- 予約時間後に、室温が設定温度近くになるよう、早めに運転が始まります。(最長約40分前)



故障かな？

お問い合わせや修理を依頼される前に、まずご確認ください。

	症状	原因→対応
リモコン	受信しない	<ul style="list-style-type: none"> ● 乾電池が消耗していたり、使用推奨期限が近かったりしませんか？ →乾電池を交換してください。(7ページ) ● リモコンを室内ユニットの受信部に向けていますか？(5ページ) ● インバーター照明がある部屋では、信号を受け付けられない場合があります。 →担当の販売店へご相談ください。 ● テレビやビデオのリモコンのボタンが、リモコンラックなどで押されていませんか？(混信して受信できない原因)
	表示が薄い、出ない	<ul style="list-style-type: none"> ● 乾電池が消耗していませんか？ →乾電池を交換してください。(7ページ) ● +-が逆になっていませんか？ →+-は正しく入れてください。(7ページ)
	リモコンで風量調節ができない	<ul style="list-style-type: none"> ● 暖房運転中は、室内温度がリモコンの設定温度に近づくと、室内温度が上がりすぎるのを防ぐため、自動的に風の温度と風量を少し下げます。
本体	運転しない	<ul style="list-style-type: none"> ● ブレーカーが「切」になっていませんか？ ● 電源プラグがはずれていませんか？
	よく冷えない、暖まらない	<ul style="list-style-type: none"> ● 「風量静」にしていませんか？ 室温や屋外温度によって設定温度にならないことがあります。 →風量を調節するか、パワフル運転をおすすめします。(8ページ) ● エアフィルターが汚れていませんか？(12ページ) ● 「セーブ入」を設定していませんか？電流が低くなる分、冷えや暖まりが悪くなる場合があります。(11ページ) ● 屋外の熱を取り入れて暖房するため、屋外温度が0℃以下になると暖房能力は低下します。また、部屋の広さや外気温などの条件によっては、設定温度に到達しないことがあります。 →他の暖房器具との併用をおすすめします。 ● 室内・室外ユニットの吹出口・吸込口をふさいでいませんか？(6ページ) →周辺の障害物を取り除いてください。 →積雪時は、室外ユニットの下や周辺の雪も取り除いてください。 積雪の多い地域では、防雪フードなどの設置がおすすめです。 担当の販売店へご相談ください。 ● 換気扇やガスコンロを使用していませんか？
	暖まるまでに時間がかかる	<ul style="list-style-type: none"> ● 「セーブ入」または「室外音Lo」を設定していませんか？暖房能力が制限されるため設定温度に到達するまで時間がかかります。(11ページ)
	冷房・除湿時、霧が出ている	<ul style="list-style-type: none"> ● 部屋の空気が、エアコンの冷たい風で冷やされて霧状になるためです。
	吹出口などに露が付く	<ul style="list-style-type: none"> ● 冷房・除湿時に、設定温度を20℃未満にしていませんか？ →20℃以上にしてください。 ● におい除去運転を途中で停止した後、続けて冷房・除湿運転をしたときは、本体内部や吹出口などに露が付くことがあります。 →時間を空けて、冷房・除湿運転を行ってください。
	温度調節や風量調節ボタンなどで運転する	<ul style="list-style-type: none"> ● リモコンの表示を確認してください。停電時などリモコンの表示と運転が一致していないときにボタンを押すと、リモコンの表示内容が送信されるためです。→停止ボタンで停止してください。
	運転中、上下風向ルーバーが勝手に動く	<ul style="list-style-type: none"> ● 冷房や暖房の風向自動時、室温がリモコン設定温度に近づくと、自動的に上下風向ルーバーの向きが変わることがあります。

	症状	原因→対応
本体	上下風向ルーバーが閉じない	● 停止中に上下風向ルーバーを手で動かしていませんか？手では完全に閉じることができません。 →リモコンの本体電源リセットボタンを押してください。(5ページ)
	室内ユニット周辺の天井や壁が黒く汚れる	● 空気中のちりやほこりがエアコンによる空気の循環や静電気で壁などに付着するためです。 →エアコン周辺の、こまめなお掃除をおすすめします。
風	冷風・温風がすぐ出ない	● 停止後すぐに再運転すると、約3分間、送風になります。(エアコン保護のため) →お待ちください。
	風がおう	● じゅうたんや衣類などにしみこんでいる生活臭が、空気の循環によって出てくることがあります。 ● 冷房から除湿・暖房に切り換えると、約5分間におうことがあります。 <におい除去ランプ点灯時> ● 本体内部に付いたにおいを室内へ吹き出します。 →換気をしてください。
	運転中に風が止まる	<冷房と除湿の風量自動(においカット設定)時> ● 室温が設定温度に近づくと、風が出たり止まったりを繰り返すことがあります。(ムダを省くため) <除湿時> ● 室内温度が設定温度に近づくと、約5分間風が止まります。 <暖房時> ● 室外ユニットに付いた霜を溶かしている間、風が出ません。(霜取り運転) →しばらくお待ちください。(最長約12分間)
	風量が勝手に変わる	● 室内外の状況や設定温度、設定風量によって、風量が変わる場合があります。
	暖房の運転開始時や運転中に風が冷たく感じる	● 風量を  にしていませんか？強い風で早く運転することを優先させるため、風が十分暖まる前に出ます。 →「パワフル」または「風量自動」をおすすめします。 ● リモコンで設定した温度に近づくと、室内温度が上がりすぎないように風の温度が少し下がります。このとき、風が冷たく感じないよう、風量が弱まりますが、風量手動のときは、弱くならないことがあります。
音	“ブシュッ”という音	● 霜取り運転時や運転停止時に、エアコン内部の冷媒ガスの流れが切り替わる音です。
	“ピシッ”“パキッ”という音	● 温度変化でエアコンの樹脂部分が伸び縮みする音です。
	水の流れるような“シャー” “ボコボコ”という音	● 冷媒ガスがエアコン内部に流れている音です。
	“ピッピッ”という音(受信音)	● リモコンの設定温度が上限または下限になったことをお知らせしています。
ランプ	“ピピピピ”という音	● 試運転時に、異常が発生したことをお知らせしています。(タイマーランプ点滅) →約3分間で音は止まります。担当の販売店へご連絡ください。
	本体ランプが暗い、見にくい	● 室内ユニット表示部(ランプ)の明るさを暗めに設定していませんか？(16ページ)

タイマーランプが点滅するときは

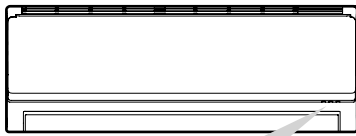

- “ピピピピ” という音がすることもあります。(19ページ)

■ 室内または、室外ユニットに異常が発生しています。

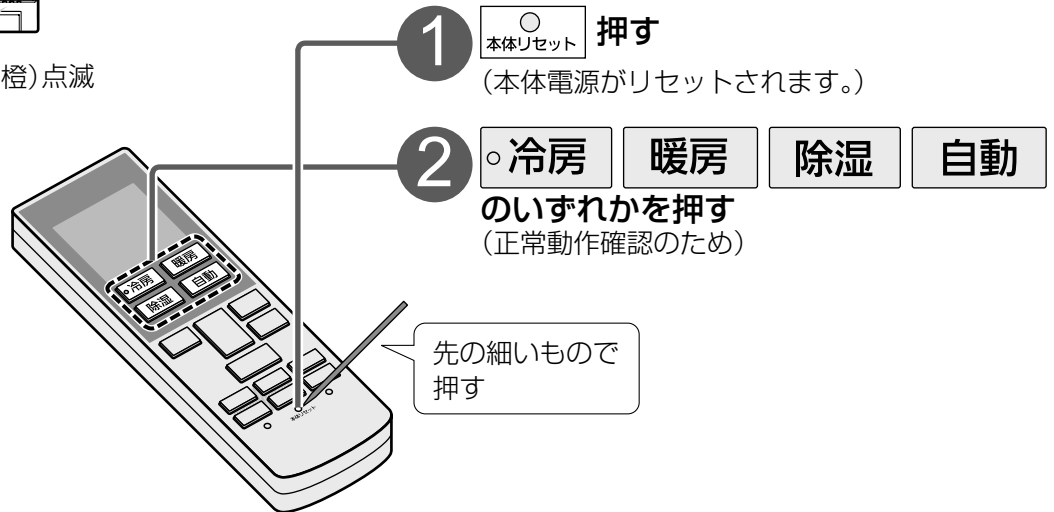

上記の操作後、
タイマーランプが...

点滅しない

そのままご使用ください。

点滅する

- 1 前面パネルを開け、
3けたの英数字を
確認する
● H□□またはF□□

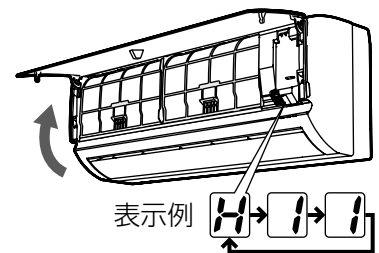

- 2 運転を停止し、電源プラグを抜く

- 3 3けたの英数字を担当の販売店へご連絡ください

お知らせ

次の英数字を表示したときは、修理をするまで一時的に運転できます。
(受信音“ピピピピ”)

- H23
- H24
- H27
- H28

長期使用製品安全表示制度に基づく本体表示について

経年劣化により、危害の発生が高まるおそれがあることを注意喚起するために、電気用品安全法で義務付けられた以下の表示を本体の銘板近傍に行っています。

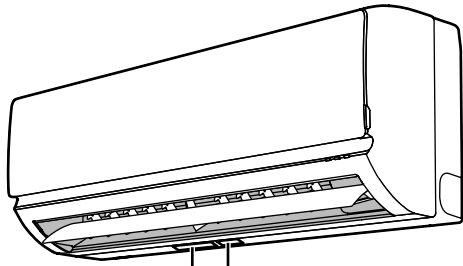

本体銘板
【製造年】は西暦4桁で
表示しています。

	<p>【設計上の標準使用期間】* 10年</p> <p>設計上の標準使用期間を超えてお使いいただいた場合は、経年劣化による発火・けが等の事故に至るおそれがあります。</p>
--	---

※【設計上の標準使用期間】とは？

- 運転時間や温湿度など、以下の標準的な使用条件に基づく経年劣化に対して、製造した年から安全上支障なく使用することができる標準的な期間です。
- 設計上の標準使用期間は、無償保証期間とは異なります。また、一般的な故障を保証するものでもありません。

■標準使用条件…JIS C 9921-3 ルームエアコンディショナの設計上の標準使用期間を設定するための標準使用条件による

環境条件	電源電圧	製品の定格電圧による	
	周波数	50 Hzまたは60 Hz	
	冷房	室内温度	27℃（乾球温度）
		室内湿度	47%（湿球温度19℃）
		屋外温度	35℃（乾球温度）
		屋外湿度	40%（湿球温度24℃）
	暖房	室内温度	20℃（乾球温度）
		室内湿度	59%（湿球温度15℃）
		屋外温度	7℃（乾球温度）
屋外湿度		87%（湿球温度6℃）	
設置条件	製品の据付工事説明書による標準設置		
負荷条件	住宅	木造平屋、南向き和室、居間	
	部屋の広さ	製品能力に見合った広さの部屋（畳数）	
想定時間	1年間の使用日数	東京モデル 冷房6月2日から9月21日までの112日間 暖房10月28日から4月14日までの169日間	
	1日の使用時間	冷房 9時間/日 暖房 7時間/日	
	1年間の使用時間	冷房：1,008時間/年 暖房：1,183時間/年	

- 設置状況や環境、使用頻度が上記の条件と異なる場合、または、本来の使用目的以外でご使用された場合は、設計上の標準使用期間より短い期間で経年劣化による発火・けが等の事故に至るおそれがあります。

タイマーランプが点滅するときは

長期使用製品安全表示制度に基づく本体表示について

保証とアフターサービス

よくお読みください

使いかた・お手入れ・修理などは

■まず、担当の販売店へご相談ください。

据え付けの際に記入されると便利です▶

販売店名

電話 () -

据付日 年 月 日

■転居や贈答品などでお困りの場合は、次の窓口にご相談ください。

ご使用の回線 (IP 電話やひかり電話など) によっては、回線の混雑時に数分で切れる場合があります。

●使いかた・お手入れなどのご相談は……

●修理に関するご相談は……

パナソニック エアコンご相談窓口 365日 受付9時~20時

パナは ロクキューニ
電話 フリーダイヤル **0120-878-692**

※携帯電話・PHSからもご利用になれます。

パナソニック 修理ご相談窓口

パナは イイヨ
電話 フリーダイヤル **0120-878-554**

※携帯電話・PHSからもご利用になれます。

●上記電話番号がご利用いただけない場合は、各地域の「修理ご相談窓口」におかけください。

【ご相談窓口におけるお客様の個人情報のお取り扱いについて】

パナソニック株式会社およびグループ関係会社は、お客様の個人情報をご相談対応や修理対応などに利用させていただき、ご相談内容は録音させていただきます。また、折り返し電話をさせていただくために発信番号を通知いたしております。なお、個人情報を適切に管理し、修理業務等を委託する場合や正当な理由がある場合を除き、第三者に開示・提供いたしません。個人情報に関するお問い合わせは、ご相談いただきました窓口にご連絡ください。

修理を依頼されるときは

「よくあるお問い合わせ」(17ページ)「故障かな?」(18~19ページ)「タイマーランプが点滅するときは」(20ページ)でご確認のあと、直らないときは、運転停止後、電源プラグを抜いて、据付日と右の内容をご連絡ください。

●製品名	ルームエアコン
●品番	CS-○○○○ (仕様参照)
●異常の内容	できるだけ具体的に

●保証期間中は、保証書の規定に従って出張修理いたします。

保証期間：据付日から本体1年間 (ただし、冷媒回路については5年間です)

●保証期間終了後は、診断をして修理できる場合はご希望により修理させていただきます。

※修理料金は次の内容で構成されています。

※補修用性能部品の保有期間 **10年**

技術料 診断・修理・調整・点検などの費用

当社は、このルームエアコンの補修用性能部品 (製品の機能を維持するための部品) を、製造打ち切り後10年保有しています。

部品代 部品および補助材料代

出張料 技術者を派遣する費用

■「よく冷えない」症状で依頼される場合は

より早くご相談にお応えするため、事前に冷房チェック運転を行ってください。

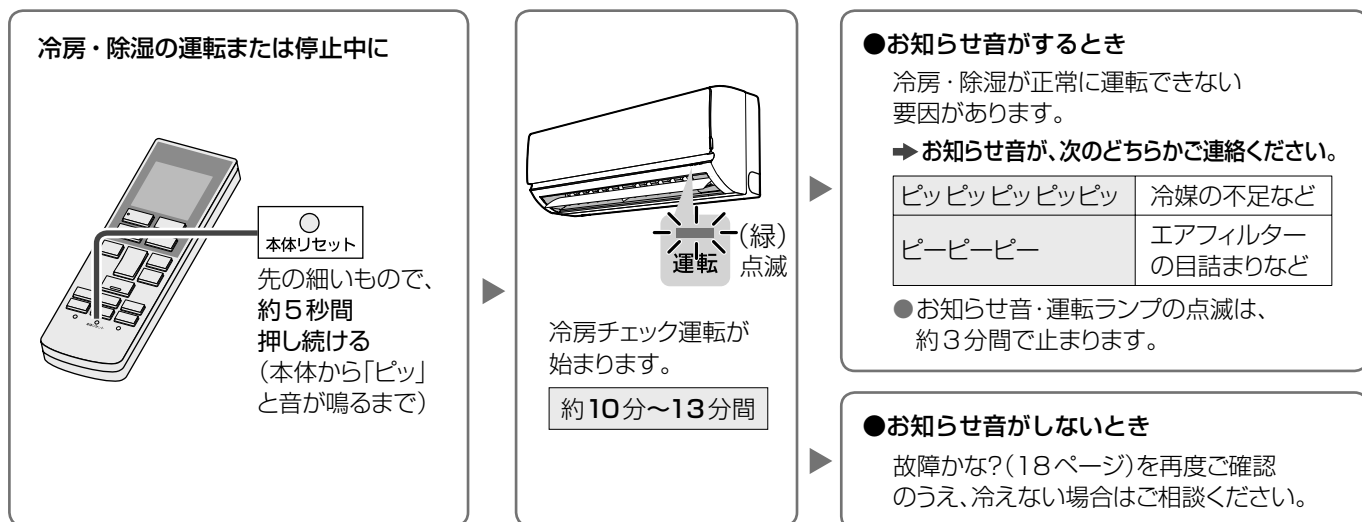

●冷房チェック運転やお知らせ音、運転ランプの点滅を途中で止めたいとき「停止」ボタンを押す。

■各地域の修理ご相談窓口 ※電話番号をよくお確かめのうえ、おかけください。

• 地区・時間帯によって、集中修理ご相談窓口へ転送させていただく場合がございます。

北海道地区	札幌	☎ (011)894-1255	札幌市厚別区厚別南2丁目17-7
	旭川	☎ (0166)22-3015	旭川市2条通16丁目1166
	帯広	☎ (0155)33-8478	帯広市西20条北2丁目23-3
東北地区	函館	☎ (0138)48-6630	函館市西桔梗町589-241
	青森	☎ (0172)62-0880	青森市浪岡大字浪岡字稲村262-1
	秋田	☎ (018)868-7008	秋田市外旭川字小谷地3-1
	岩手	☎ (019)645-6130	盛岡市厨川5丁目1-43
	宮城	☎ (022)387-1117	仙台市宮城野区扇町7-4-18
首都圏地区	山形	☎ (023)641-8100	山形市平清水1丁目1-75
	福島	☎ (024)991-9308	郡山市備前館2丁目5
	栃木	☎ (028)689-2555	宇都宮市上戸祭3丁目3-19
	群馬	☎ (027)254-2075	前橋市箱田町325-1
	茨城	☎ (029)864-8756	つくば市筑穂3丁目15-3
	埼玉	☎ (048)728-8960	熊谷市宮町1丁目29番
	千葉	☎ (043)208-6034	千葉市中央区末広5丁目9-5
	東京	☎ (03)5477-9700	東京都杉並区本天沼3丁目43-16
	山梨	☎ (055)222-5822	中央市山之神流通団地1-5-1
	神奈川	☎ (045)847-9720	横浜市戸塚区品濃町561-4
中部地区	新潟	☎ (025)286-0180	新潟市東区東明1丁目8-14
	石川	☎ (076)280-6608	金沢市玉鉾2丁目266番地
	富山	☎ (076)424-2549	富山市根塚町1丁目1-4
	福井	☎ (0776)21-0622	福井市問屋町2丁目14
	長野	☎ (0263)86-9209	松本市寿北7丁目3-11
	静岡	☎ (054)287-9000	静岡市駿河区高松2丁目24-24
	愛知	☎ (052)819-0225	名古屋市瑞穂区塩入町8-10
	岐阜	☎ (058)278-6720	岐阜市中鷲4丁目42
	三重	☎ (059)254-5520	津市久居野村町字山神421
	滋賀	☎ (077)582-5021	栗東市小柿9丁目4-10
近畿地区	京都	☎ (075)646-2123	京都市南区上鳥羽中河原3番地
	大阪	☎ (06)7730-8888	門真市松生町1-15
	奈良	☎ (0743)59-2770	大和郡山市筒井町800番地
	和歌山	☎ (073)475-2984	和歌山市栗栖373-4
中国地区	兵庫	☎ (078)796-3140	神戸市須磨区弥栄台3丁目13-4
	鳥取	☎ (0857)26-9695	鳥取市安長295-1
	米子	☎ (0859)34-2129	米子市米原4丁目2-33
	松江	☎ (0852)23-1128	松江市平成町182番地14
	出雲	☎ (0853)21-3133	出雲市渡橋町416
	浜田	☎ (0855)22-6629	浜田市下府町327-93
	岡山	☎ (086)242-6236	岡山市北区野田3丁目20-14
四国地区	広島	☎ (082)295-5011	広島市西区南観音1丁目13-5
	山口	☎ (083)973-2720	山口市小郡下郷220-1
	香川	☎ (087)874-3110	高松市国分寺町国分359番地3
	徳島	☎ (088)624-0253	徳島市沖浜2丁目36
	高知	☎ (088)834-3142	高知市仲田町2-16
九州地区	愛媛	☎ (089)905-7544	愛媛県伊予郡砥部町八倉75-1
	福岡	☎ (092)593-8002	春日市春日公園3丁目48
	佐賀	☎ (0952)26-9151	佐賀市鍋島町大字八戸字上深町3044
	長崎	☎ (095)830-1658	長崎市東町1919-1
	大分	☎ (097)556-3815	大分市萩原4丁目8-35
	宮崎	☎ (0985)63-1213	宮崎市本郷北方字草葉2099-2
沖縄地区	熊本	☎ (096)367-6067	熊本市東区健軍本町12-3
	鹿児島	☎ (099)246-7050	鹿児島市上谷口町3128-3
	沖縄	☎ (098)877-1207	浦添市城間4丁目23-11

所在地、電話番号は変更になることがありますので、あらかじめご了承ください。

最新の「各地域の修理ご相談窓口」はホームページをご活用ください。 <http://panasonic.co.jp/cs/service/area.html>

0513

ご相談窓口

使いかた・お手入れ・修理などはまず、担当の販売店へご相談ください。
転居や贈答品などでお困りの場合は、次の窓口にご相談ください。

●使いかた・お手入れなどのご相談は.....

パナソニック 総合お客様サポートサイト
<http://www.panasonic.com/jp/support/>

パナソニック エアコンご相談窓口 365日 受付9時~20時
パナは ロクキューニ
電話 フリーダイヤル  **0120-878-692**
※携帯電話・PHSからもご利用になれます。
■上記番号がご利用いただけない場合 **06-6907-1187**
■FAX フリーダイヤル  **0120-878-236**
Help desk for foreign residents in Japan
Tokyo (03) 3256-5444 Osaka (06) 6645-8787
Open: 9:00 - 17:30 (closed on Saturdays/Sundays/national holidays)
※上記の内容は、予告なく変更する場合があります。ご了承ください。

●修理に関するご相談は.....

パナソニック 修理サービスサイト
<http://club.panasonic.jp/repair/>
インターネットでの依頼も可能です。

パナソニック 修理ご相談窓口
パナは イイヨ
電話 フリーダイヤル  **0120-878-554**
※携帯電話・PHSからもご利用になれます。
●上記電話番号がご利用いただけない場合は、各地域の「修理ご相談窓口」におかけください。

ご使用の回線（IP 電話やひかり電話など）によっては、回線の混雑時に数分で切れる場合があります。本書の「保証とアフターサービス」もご覧ください。

愛情点検	長年ご使用のルームエアコンの点検を！	
	<p>こんな症状はありませんか</p> <ul style="list-style-type: none"> ●ブレーカーがたびたび切れる。 ●運転中にこげ臭いにおいがする。 ●室内ユニットから水が漏れる。 ●電源コードやプラグが異常に熱くなり、変色している。 ●室内や室外ユニットの取り付け部分が腐食したり、取り付けがゆるんでいる。 ●異常な音や振動がする。 ●その他の異常や故障がある。 	<p>ご使用中止</p> <p>事故防止のため電源プラグを抜いて、必ず担当の販売店へ点検をご依頼ください。</p>

	<p>家庭用エアコンには最大でCO₂（温暖化ガス）1,200 kgに相当するフロン類（R32）が封入されています。地球温暖化防止のため、移設・修理・廃棄等にあたってはフロン類の回収が必要です。</p>	<ul style="list-style-type: none"> ●これは、エアコンに温暖化ガス（フロン類）が封入されていることを認識いただくための表示です。 ●取りはずし時には、フロン類の回収が必要です。また、廃棄時は、家電リサイクル法に基づく適正な引渡しをしていただくと、確実にフロン類の適正処理がされます。
---	---	--

廃棄時にご注意 願います！ 家電リサイクル法では、お客様がご使用済みのルームエアコンを廃棄される場合は、収集・運搬料金、再商品化等料金をお支払いいただき、対象商品を販売店等に適正に引き渡すことが求められています。

パナソニック株式会社 エアコン事業部

〒525-8520 滋賀県草津市野路東2丁目3番1-1号