



Panasonic®

施工説明書

据え置き接着固定用ベース専用

後付け用宅配ボックス

COMBO-LIGHT

コンボライト

このたびは、パナソニック製品をお買い上げいただき、まことにありがとうございます。



- 施工説明書をよくお読みのうえ、正しく安全に施工してください。特に「安全上のご注意」は、施工前に必ずお読みください。
- 施工説明書に記載されていない方法や、指定の部品を使用しない方法で施工されたことにより事故や損害が生じたときには、当社では責任を負えません。また、その施工が原因で故障が生じた場合は、製品保証の対象外となります。
- この商品は日本国内専用品ですので、日本国外での設置はしないでください。
- 取扱説明書は必ず施主様へお渡しいただき、使用方法、メンテナンスなどの説明をしてください。

安全上のご注意



必ずお守りください

人への危害、財産の損害を防止するため、必ずお守りいただくことを説明しています。

警告

 禁止	<ul style="list-style-type: none"> ●仕様変更・改造は絶対にしない けがの発生や事故のおそれがあります。変更、改造、分解された場合は商品の保証は致しかねます。 ●室外機などの熱を発生するものの近くに設置しない 商品が発火・発煙したり変形するおそれがあります。 	 必ず守る	<ul style="list-style-type: none"> ●商品の施工は、施工説明書にしたがい確実に行う 火災、落下によるけがのおそれがあります。
---	--	---	--

注意

 禁止	<ul style="list-style-type: none"> ●製品本体に寄りかかったり、足をかけたり、よじ登ったり、ぶらさがったりしない けがの発生や事故のおそれがあります。 ●通行の妨げとなる場所、危険な高さおよび落下のおそれのある場所には設置しない けがの発生や事故のおそれがあります。 ●家屋への埋め込み施工はしない けがや建屋内へ雨水浸入のおそれがあります。 ●宅配ボックスの扉を上向きに開けた状態で宅配ボックス内の作業をしない 作業中に扉が閉まり、けがのおそれがあります。 	 必ず守る	<ul style="list-style-type: none"> ●施工後、ねじ類の締め具合をもう一度点検する ねじ締め不足により、思わぬ事故が起きたり、故障の原因となります。 ●風通しの良い場所に設置する 夏場など異常に温度が上がり、熱が逃げない場所(サンルームなど)では商品が変形するおそれがあります。 ●部材が重量物の場合、運搬、取付作業は2人以上で行う けがのおそれがあります。
 必ず守る	<ul style="list-style-type: none"> ●取り出しスペースを十分にとる 扉の開閉操作が十分に行える場所に設置してください。けがの発生や事故のおそれがあります。 		<ul style="list-style-type: none"> ●使用状況により、ねじや接着剤の緩みなどでがたつきが発生した場合、使用を中止する 宅配ボックスが転倒し、物品の破損や事故、けがにつながるおそれがあります。定期的に保守点検を行い、安全にご使用ください。

1 施工上のお願い

製品について

- 本製品は一般住宅用です。業務用として設置しないでください。
- 宅配業者の方が目につきやすい場所への設置をおすすめしますが、設置場所については施工主（オーナー）様と事前に打合せください。
- 移設を前提とする場所には設置しないでください。
接着剤がはがせない場合や、はがせても、接着剤の跡が残る場合や土間表面を傷める場合があります。
- 水平で不陸のない場所に設置してください。
宅配ボックスの変形、故障の原因になります。
- 施工時の汚れ落としは、中性洗剤をご使用ください。
シンナー、塩酸などを使用すると、腐食の原因になります。
- 施工時には必ず手袋の着用をしてください。
- 製品の表面保護はマスキングテープをご使用ください。
（養生テープは、お避けください）
- 宅配ボックス本体内部へ水を入れないでください。
押印装置の故障の原因になります。
- 製品に傷が発生することがありますので、硬いものでこすらないように注意してください。
傷やさびの原因となります。
- 製品にはリシンなどの塗料はかけないでください。
塗料がはがれたり、変色の原因になります。
- お客様にて別途調達頂いた部材に関しては、当社の保証対象外となりますので、あらかじめご了承ください。
- 強度確保のため、下記の項目を守ってください。
 1. 各部材の組立、取り付けは説明書通り確実に行ってください。
 2. ねじ止め箇所は、指定のねじで全て確実に行ってください。

接着固定について

- 接着剤に記載されている「使いかた」「使用上の注意」などをご確認ください。
- 接着工法が対応できる土間は「コンクリート」「タイル」「レンガ」「インターロッキング」です。それ以外は対応できません。
- 天然大理石や石材などに接着剤を使用しないでください。
変色の原因となります。
- 接着剤の硬化中は製品に力を加えないでください。
- 強度確保のため、右記の項目を守ってください。
 1. 推奨の接着剤を購入し、ご使用ください。
 2. 接着剤は、新しいものを使用してください。
 3. 接着面にこけ、砂、土などがある場合は、表面の汚れを取り除いてから接着してください。
 4. 接着面が乾いている状態で接着してください。
 5. 接着面が劣化により表面がはがれていたり、凹凸がある場合は接着剤を使用しないでください。
 6. 接着剤には、シンナーなどの溶剤やアルコール類をかけないでください。
 7. 施工説明書に従い、正しく施工を行ってください。

2 施工前の確認

■コンボライト据え置き接着固定用ベース梱包明細

部品名	入数	部品名	入数
ベース(端面キャップ付き)	2	固定ねじ (トラスM4×50)	4
施工説明書/型紙	各1		

■現場手配

- カッター ●養生テープ ●養生シート ●プラスドライバー ●水平器
- 推奨接着剤 コニシ製 ボンド多用屋外用 [品番: #05653]
または
コニシ製 ボンド高性能コンクリート用 [品番: #05781]
(どちらか1本の接着剤で、コンボライト1台の設置が可能です。)

※接着剤は、上記推奨品または同等以上の性能を有するものを使用してください。

■施工前の準備

1 適応土間であることを確認する。

○ 適応*

- ・タイル
- ・レンガ
- ・コンクリート
- ・インターロッキング

* テクスチャーの深さが5mm以下であることを確認してください。
(テクスチャーが深いと十分な強度が得られません。)

× 不適応

- ・敷石
- ・砂利
- ・大理石
- ・木
- ・土
- ・人工木

2 設置場所を決める。※設置後の移設はできません。

お願い

- 仮置きして、扉の開閉や人の出入りを確認してください。

〈例〉

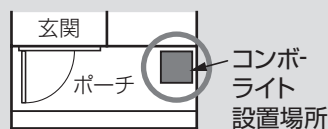

3 寸法図

■ミドルタイプ納まり図

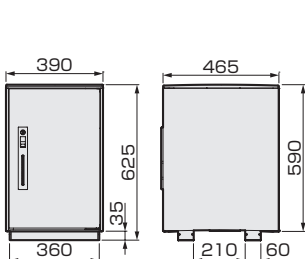

■ラージタイプ納まり図

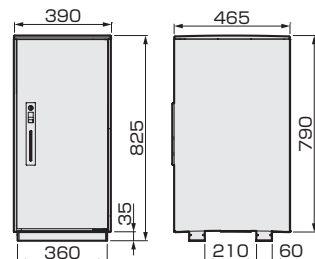

■ベース

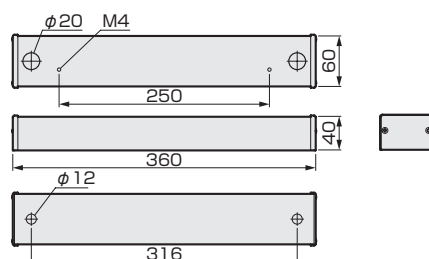

4 施工手順

[寸法単位：mm]

固定前に確認してください

- 対応できる土間ですか？
対応土間：コンクリート、タイル、レンガ、インターロッキング
- 取付面は水平な面ですか？
- 設置面は平たんですか？凸凹はありませんか？
- 土間表面には、こけ、砂、砂利、土などありませんか？
表面にこけ、砂などがある場合、十分な接着力が得られず、転倒やけがをするおそれがあります。
- 土間が乾いている状態で施工していますか？
濡れている状態で接着を行うと、十分な接着力が得られず、転倒やけがをするおそれがあります。
- 扉の開閉に不都合はありませんか？
- 推奨品または同等以上の接着剤を使用していますか？
推奨品以外の接着剤では、十分な接着力が得られず、転倒やけがをするおそれがあります。
- 塗布量などの接着条件は施工説明書に従い、正しく施工してください。
接着条件が適切でないと、十分な接着力が得られず、転倒やけがをするおそれがあります。
- 上下2段設置を接着工法で固定していませんか？
2段設置をする場合は、アンカー方式で固定してください。

接着固定の方法を動画でもご覧いただけます。



接着固定の方法

<https://channel.panasonic.com/jp/contents/27268/>



1 設置面を清掃する。

お願い

- 砂・土・こけや水気は残さないようにしてください。
除去しないと十分な強度が得られません。
- 水平な土間であることを確認してください。
水平器を用い、確認することをおすすめします。

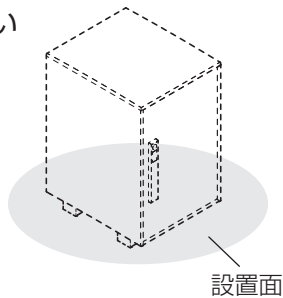

2 宅配ボックス本体の底部にベースを取り付ける。

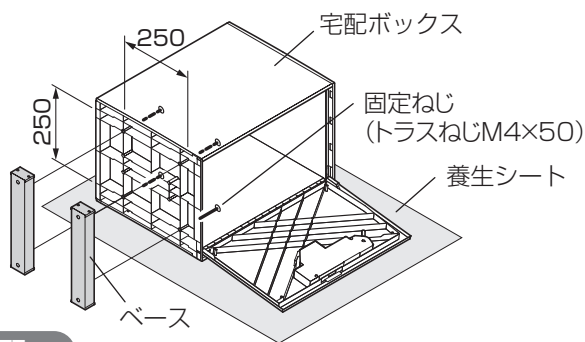

お願い

- 宅配ボックスを床に置くときは、必ず養生シートを使用してください。
- ベース上面の下穴は、それぞれ内側になるように取り付けてください。

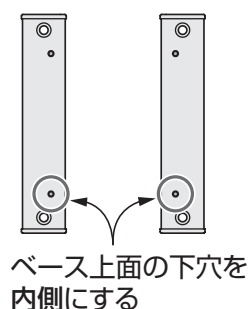

3 型紙の切り取り部を切り抜いて設置場所に置く。カッティングボードなどをして、切り抜いてください。

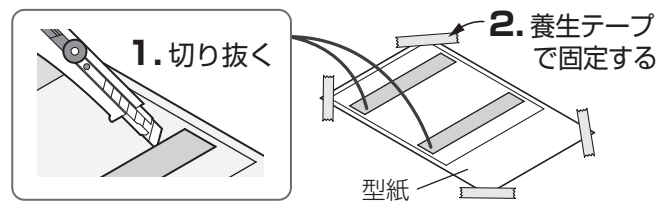

4 型紙のベース取付位置に接着剤を塗布する。

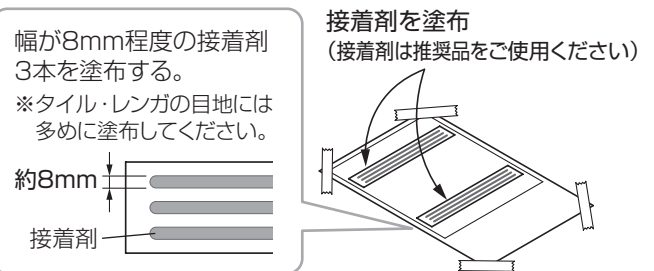

5 型紙に合わせて本体を設置場所に置き、24時間程度養生する。

- *24時間程度で通常の使用は可能ですが、接着剤の硬化完了までは大きな力を加えないでください。
- *必ず施工後の確認(裏表紙)を行ってください。

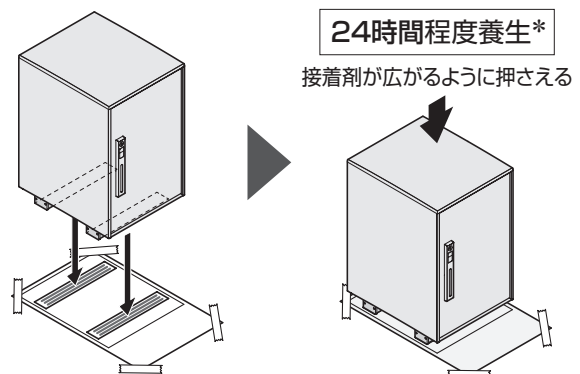

5 施工後の確認

チェック内容	備考	チェック
対応できる土間ですか？	対応土間：コンクリート、タイル、レンガ、インターロッキング	<input type="checkbox"/>
設置面は平たんですか？凸凹はありませんか？		<input type="checkbox"/>
垂直水平に取り付けていますか？		<input type="checkbox"/>
各部のねじの緩みはありませんか？		<input type="checkbox"/>
扉の開閉や施錠・解錠に不都合はありませんか？		<input type="checkbox"/>
印鑑をセットしましたか？押印は正常に行えますか？		<input type="checkbox"/>
取扱説明書をお施主様にお渡しし、使用方法、メンテナンスなどの説明をしましたか？		<input type="checkbox"/>
土間表面には、こけ、砂、砂利、土などはありませんか？	表面にこけ、砂などがある場合、十分な接着力が得られず、転倒やけがをするおそれがあります。	<input type="checkbox"/>
土間が乾いている状態で接着を行いましたか？	濡れている状態で接着を行うと、十分な接着力が得られず、転倒やけがをするおそれがあります。	<input type="checkbox"/>
推奨品の接着剤を使用し、固定しましたか？	推奨品以外の接着剤では、十分な接着力が得られず、転倒やけがをするおそれがあります。	<input type="checkbox"/>
接着剤の塗布量は正しいですか？	接着条件が適切でないと、十分な接着力が得られず、転倒やけがをするおそれがあります。	<input type="checkbox"/>

6 仕様

〔寸法単位：mm〕

	ミドルタイプ	ラージタイプ
電源	不要	
使用環境	周囲温度：-5℃～40℃	
材質	ボックス・操作部：ASA樹脂	
本体サイズ	幅390×奥行473×高さ590	幅390×奥行473×高さ790
受け取り可能サイズ	幅310×奥行400×高さ500	幅310×奥行400×高さ700
重さ	20kgまで	25kgまで
質量(重量)	8.0kg	10.6kg

7 故障かな？と思ったら

修理、サービスを依頼される前に次の項目の点検をしてください。

症状	点検	処置
押印ができない	印鑑が入っていますか？	印鑑を入れてください。
	印鑑のインキが切れていませんか？	インキカートリッジを交換してください。
	指定以外の印鑑を使用していませんか？	指定の印鑑に交換してください。
	施錠レバーを上げていますか？	施錠レバーを上げてください。
伝票が入らない	印鑑が邪魔していませんか？	印鑑をホルダーに押し付けてセットしてください。
扉が施錠しない	施錠レバーを上げていますか？	施錠レバーを上げてください。
	キーが差し込まれたままになっていませんか？	キーを抜いて施錠レバーを上げてください。
	宅配ボックスは、水平に設置されていますか？	水平に設置してください。
扉が解錠できない	キーを差し込んで、押しながら指定方向に回しましたか？	キーの回転方向の確認をしてください。
	サイズオーバーの荷物が入っていませんか？	扉を押したり、本体をゆすったりした後、解錠操作をしてください。
	宅配ボックスは、水平に設置されていますか？	水平に設置してください。

- キーの回転方向
押しながら付属のキーで
シリンダー錠を回し、
扉を開ける。

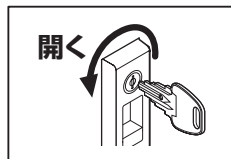

商品改良のため、仕様、外観は予告なしに変更することがありますのでご了承ください。

パナソニックハウジングソリューションズ株式会社
外廻りシステム事業部

〒571-8686 大阪府門真市大字門真1048番地

© Panasonic Housing Solutions Co., Ltd. 2022

214-EP199S-MJ

D1019-2042

後



宅配ボックス本体を
このラインに合わせて
設置してください。

< 切り取り線 >

切り取り線で切り抜いてから使用してください

接着固定用 ベース位置決め型紙

コンボ-ライト据え置き接着固定用ベース専用施工説明書

4 施工手順 を事前にご確認ください。

< 切り取り線 >

切り取り線で切り抜いてから使用してください

前

お願い

養生中にさわらないでください