

## スリムシリーズ

※対象品番は6ページの仕様欄を参照ください

**お客様へ** このたびは、パナソニック製品をお買い上げいただき、まことにありがとうございます。取扱説明書をよくお読みのうえ、正しく安全にお使いください。ご使用前に「安全上のご注意」（1～2ページ）を必ずお読みください。保証書は「お買い上げ日・販売店名」などの記入を確かめ、取扱説明書とともに大切に保管してください。

**工事店様へ** この説明書は必ずお客様にお渡しください。

上手に使って上手に節電

### 安全上のご注意

必ずお守りください

人への危害、財産への損害を防止するため、必ずお守りいただくことを説明しています。





■誤った使いかたをしたときに生じる危害や損害の程度を区分して、説明しています。

	<b>警告</b>	「死亡や重傷を負うおそれがある内容」です。	
	<b>注意</b>	「傷害を負うことや、財産の損害が発生するおそれがある内容」です。	
■お守りいただく内容を、次の図表示で説明しています。			
			してはいけない内容です。
	実行しなければならない内容です。		

### 警告

<p>禁止</p>	<p>■次のような場所には取り付けない 火災、感電、落下によるけがのおそれがあります。</p> <ul style="list-style-type: none"> <li>平面部が直径780mm未満の場所（例：下図） 直径780mm未満</li> <li>凹凸のある場所（例：下図） 船底天井 格子天井 竿縁天井</li> <li>補強のない薄い場所（ベニヤ板、石膏ボードなど）</li> <li>55度を超える傾斜した場所</li> </ul> <p>●この器具は天井面取り付け専用です。</p> <p>■スイッチ操作のひもなどに無理な力をかけない 落下によるけがのおそれがあります。 ●引きひもにぶらさがったりしないでください。</p>	<p>禁止</p>	<p>■次のような配線器具には取り付けない 火災、感電、落下によるけがのおそれがあります。</p> <ul style="list-style-type: none"> <li>出しの少ないもの 7mm未満</li> <li>フル引掛ローゼット WG6005</li> <li>シーリングハンガーが取り付けられたもの</li> <li>引掛埋込ローゼット 引掛露出ローゼット</li> <li>がたつき、破損しているもの</li> <li>シーリングハンガー</li> <li>がたつき 破損</li> <li>斜めに取り付けられたもの</li> <li>ケースウェイに取り付けられたもの</li> </ul> <p>●販売店、工事店に配線器具の交換を依頼してください。（交換には資格が必要です）</p>
	<p>分解禁止</p>		<p>■器具を改造したり、部品交換をしない 火災、感電、落下によるけがのおそれがあります。</p>

# ⚠ 注意

 必ず守る	<p>■照明器具には寿命があります。設置して10年経つと、外観に異常がなくても内部の劣化は進行しています。点検・交換してください。 点検せずに長期間使い続けるとまれに火災、感電、落下などに至る場合があります。 ●1年に1回は「安全チェックシート」に基づき自主点検してください。</p>		
 接触禁止	<p>■点灯中や消灯直後はランプやその周辺にさわらない やけどの原因となることがあります。 ●お手入れやランプ交換は電源を切り、ランプやその周辺が冷めてから行ってください。</p>	 禁止	<p>■温度の高くなるものを器具の真下に置かない 火災の原因となることがあります。 ●器具の真下にストーブなどを置かないでください。 ■他の調光器と組み合わせて使用しない 調光機能が付いた壁スイッチなどと組み合わせて使用すると、火災の原因となることがあります。 ●販売店、工事店に調光器の取り外しを依頼してください。(取り外しには資格が必要です)</p>
 水ぬれ禁止	<p>■浴室など湿気の多い場所や屋外で使用しない 火災、感電の原因となることがあります。 ●この器具は防湿、防雨型ではありません。</p>	 必ず守る	<p>■付属の梱包材は取り除いて使用する そのまま使用すると、火災の原因となることがあります。</p>

## 使用上のご注意

- 点灯中や消灯直後、プラスチックの伸縮により若干のきしみ音が発生することがありますが、異常ではありません。
- 器具の近くでは、ラジオやテレビなどの音響、映像機器に雑音が入ることがあります。
- 照明器具のきわめて近くでは、他の機器（エアコンなど）のリモコンが動作しにくくなる場合があります。
- 周囲の温度が低い場合、明るくなるまで時間がかかったり、点灯直後にちらつきが発生することがあります。
- 低誘虫（虫がよってこない）機能は、蚊、ゴキブリなど、光に誘われない虫には効果がありません。  
また周囲の光環境によっても効果に差が生じます。\*1 ※1：低誘虫UVカットありタイプのみ対象。☞6ページ「仕様」参照

## 付属部品の確認

施工する前にまず付属部品をご確認ください

### ●本体取り付け用付属部品

- |                           |                          |  |                                  |                                  |
|---------------------------|--------------------------|--|----------------------------------|----------------------------------|
| □ 配線器具<br>(角型引掛シーリング(1個)) | □ 取付金具(1個)<br>本体止めネジ(2本) | □ 木ネジ(4本)<br>(引掛シーリング用 2本)<br>取付金具用 2本 | □ パッキン大(1本)<br>(天井クロス<br>剥がれ防止用) | □ パッキン小(8枚)<br>(天井クロス<br>剥がれ防止用) |
|---------------------------|--------------------------|--|----------------------------------|----------------------------------|

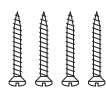
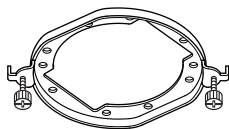
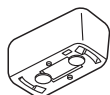

- 使用しない付属部品は大切に保管してください。  
引っ越しなどで配線器具が変わったときに必要な場合があります。

## 各部のなまえ

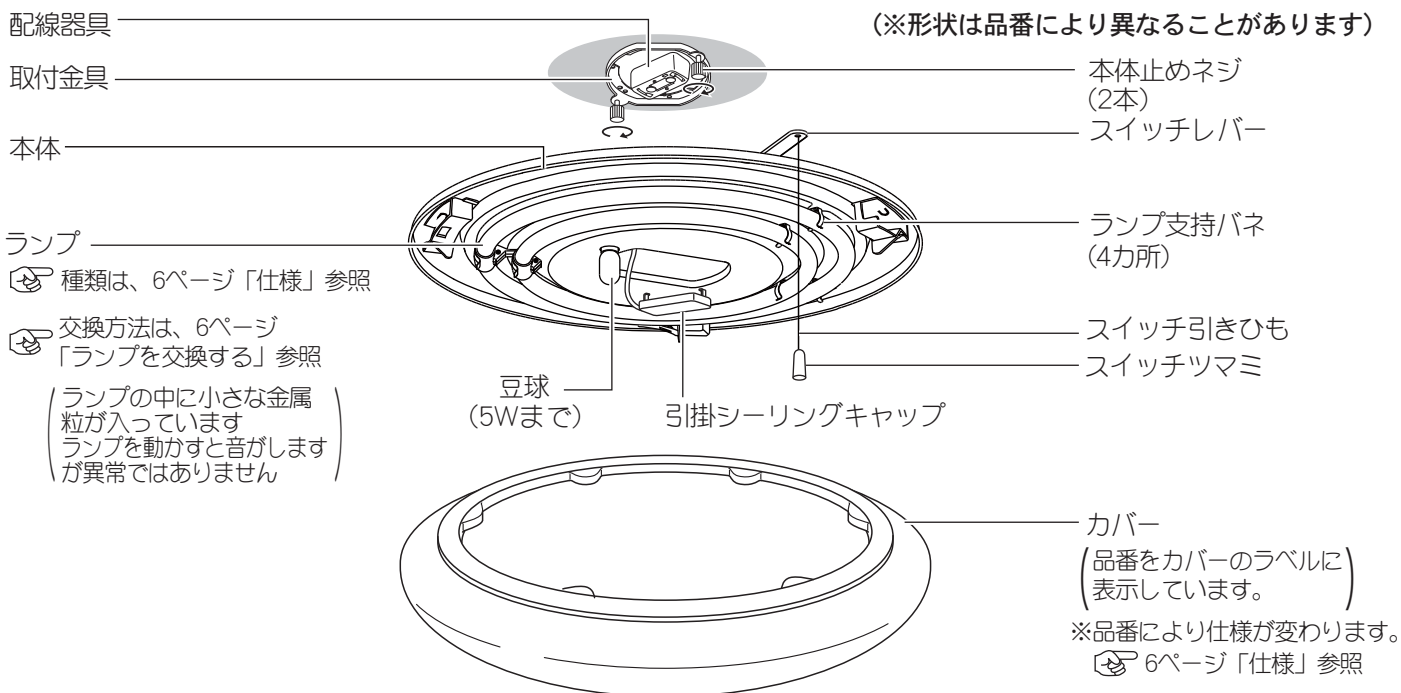

## 1 天井の配線器具を確認して、取り付けの準備をする

〈例：付属の取付金具の場合〉

### ご注意

#### 55度以下の傾斜天井に取り付ける場合

- 付属の取付金具またはローゼットの金具の方向によっては取り付けできません。右図を参照して、傾斜天井と金具の方向を確認のうえ、取り付けまたは金具の方向を変更してください。

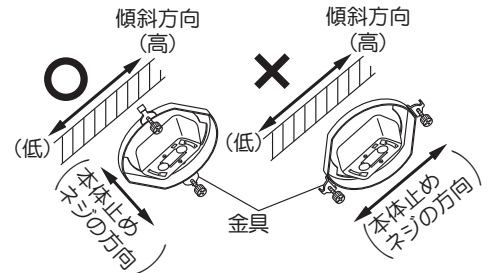

- 配線器具の交換は販売店、工事店に依頼してください。(交換には資格が必要です)

### 取り付けできる配線器具



角型引掛シーリング  
品番：WG1000



丸型フル引掛シーリング  
品番：WG5005  
WG5015



丸型引掛シーリング  
品番：  
WG4000, WG4420,  
WG4005, WG4425,  
WG1500

付属の取付金具の取り付けが必要です

補強材のある場所に付属の木ネジ(2本)で  
取付金具を取り付ける

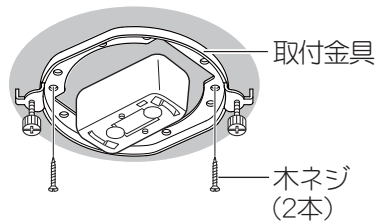

### 警告



取付金具が十分な強度で取り付けられていることを  
確認する  
落下によるけがのおそれがあります。

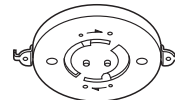

引掛埋込ローゼット  
品番：WG6000  
WG6420  
引掛露出ローゼット  
品番：WG6130



フル引掛  
ローゼット  
品番：WG6005

付属の本体止めネジの付け替えが必要です

### 1 取付金具に付いている本体止めネジを外す

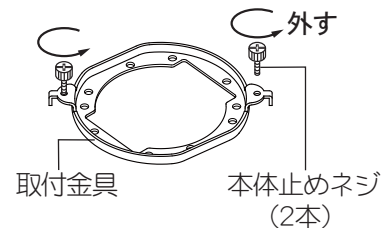

### 2 ローゼットに本体止めネジを仮止めする

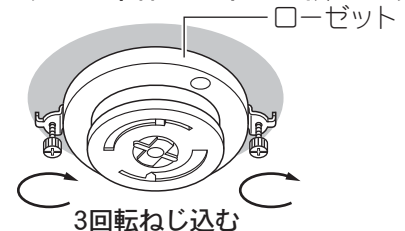

- ボルトによる取り付け、アウトレットボックスに取り付ける場合は、販売店、工事店に依頼してください。ボルト取り付け、アウトレット取り付けをする場合は別売りの取付金具(補修部品:HK956000SU)が必要です。

### 上記 5タイプ以外の配線器具

販売店、工事店に配線器具の交換を

依頼してください。

- 交換には資格が必要です。

(次ページにつづく)

## 2 天井のクロスを確認して、取り付けの準備をする

**確認** 天井が塩ビクロスまたはオレフィンクロスの場合は付属のパッキンを貼り付けてください。

**ご注意** 左記クロスに本体を取り付ける場合、必ず付属のパッキンを貼り付ける。本体にクロスが貼り付き、クロス剥がれの原因となります。

### 照明器具本体への付属パッキン大/小の貼り付け手順

①防虫用器具凸部全周に、パッキン大の台紙を剥がしながら貼り付ける。(余った分はカットする)

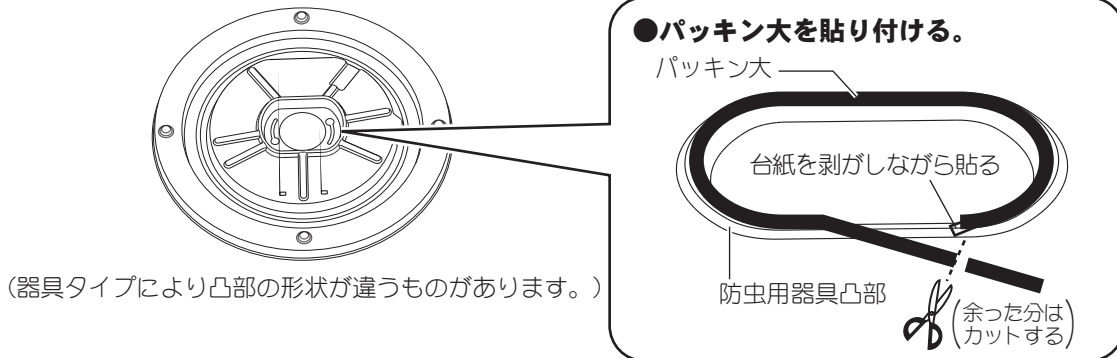

②器具姿勢安定用凸部に、パッキン小の台紙を剥がし貼り付ける。

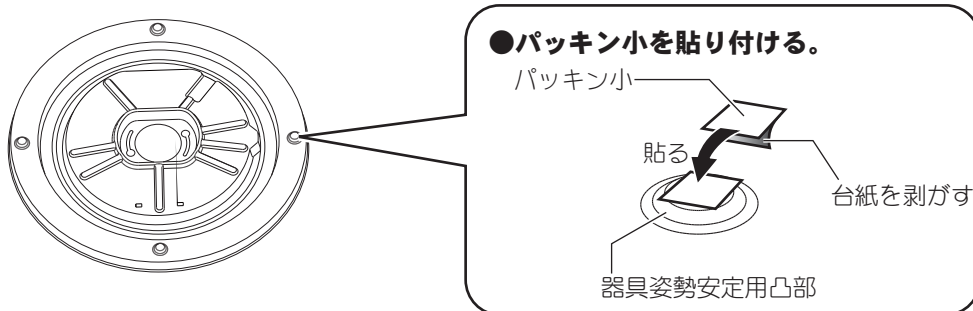

●器具タイプで凸部の数が違います。全ての凸部に貼り付けてください。

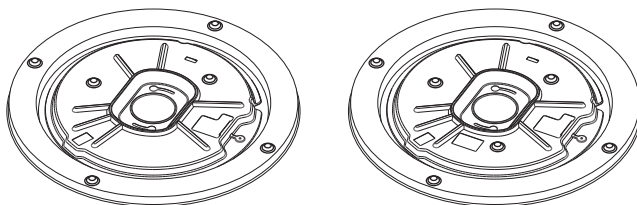

## 3 スイッチレバーを引き出す

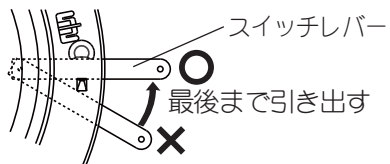

メモ

●壁スイッチのみで使用する場合、お好みの点灯状態(全灯または段調光)にし、スイッチレバー、引きひも、ツマミを本体上面に収納する。出荷時は豆球状態になっていますので全灯にする場合は2回、段調光にする場合は3回スイッチを引いてください。

## 4 本体を取り付ける

- ①本体止めネジとダルマ穴を合わせて、押し上げる
- ②本体を右に回す

**ご注意**

55度以下の傾斜天井に取り付ける場合

●傾斜方向の下側にスイッチレバーがくるように本体を取り付けてください。55度を越える天井には取り付けできません。

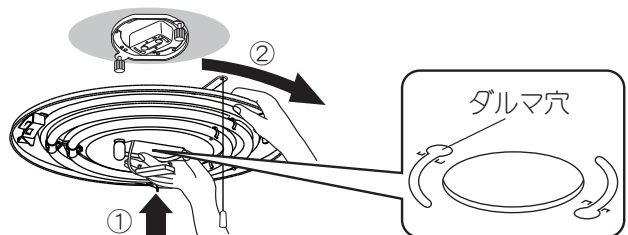
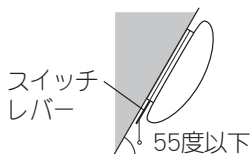

## 5 本体止めネジを締め付ける



### 確認

- 取り付け後、本体ががたついたり、容易に回転したりしないか確認する。
- 本体取り付け後、ランプがソケットから浮いていないか確認する。  
➡浮いている場合は、ソケットにランプ口金を確実に差し込む。

## 6 引掛シーリングキャップを接続する

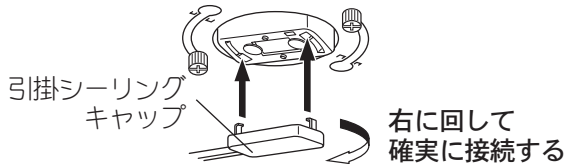

## 7 カバーを取り付ける

- ①カバーの凸部を本体の受け具と受け具の間に合わせる
- ②カバーを持ち上げる
- ③カバーを止まるまで右に回す

**⚠ 注意**

❗ カバーは確実に取り付く  
落下してけがのおそれがあります。

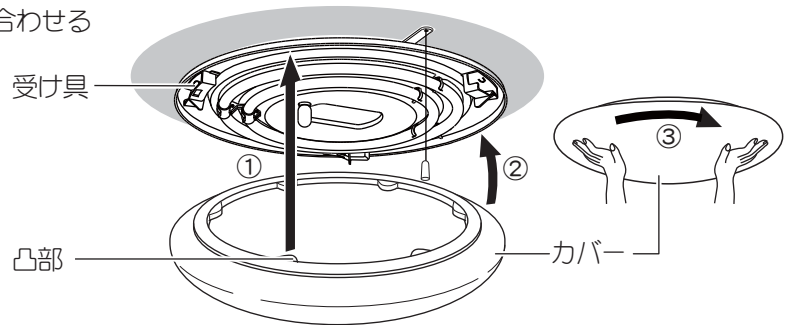

## 本体の外しかた

### 1 引掛シーリングキャップを外す

引掛シーリングキャップを  
左に回して外す

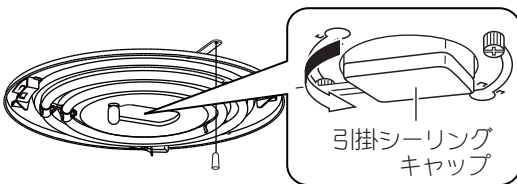

### 2 本体を外す

本体止めネジをゆるめて、  
本体を左に回す

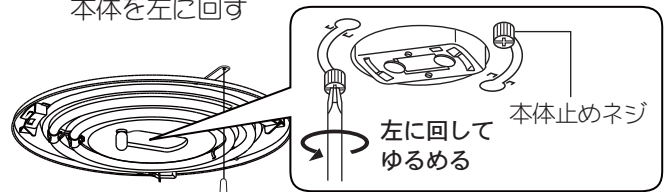

## 点灯順序

スイッチ引きひもを引くたびに、点灯状態が下図のように切り替わります。

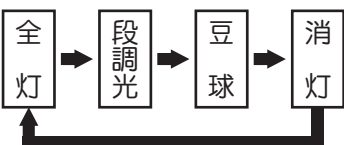

### メモ

- 段調光状態のまま壁スイッチで消灯後、再び点灯させると、いったん全灯になった後、段調光状態となります。

### ⚠ 注意

- ❗ スイッチ引きひもを斜めに引かない  
カバーに擦れて引きひもが切れる  
おそれがあります。



# ランプを交換する

電源を切って、ランプやその周辺が冷めてから行ってください

- ランプが1本でも寿命になると、すべてのランプは正常点灯しません。ランプはすべて同時に交換することをおすすめします。
- パナソニック製ランプをお求めください。
- 種類が同じで光色の異なるランプとは互換性があります。



## 1 カバーを外す

- ①カバーを止まるまで左に回す
- ②カバーを外す

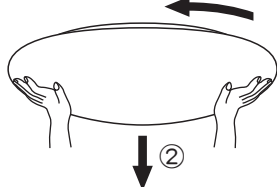

## 2 ランプを交換する

- 取り外す
- ①支持バネ側を外す
- ②ランプ口金側を外す

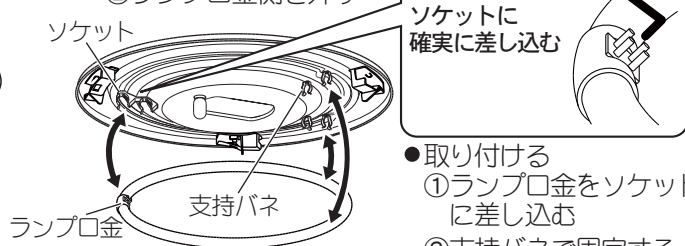

## 3 カバーを取り付ける

- 5ページ「照明器具を取り付ける」手順 7 参照

# お手入れについて

電源を切って、ランプやその周辺が冷めてから行ってください

- 明るく安全に使用していただくため、定期的（6カ月に1回程度）に清掃してください。
- ・汚れがひどい場合は、石けん水に浸した布をよく絞ってふき取り、乾いたやわらかい布で仕上げてください。
- シンナー、ベンジンなどの揮発性のものでふいたり、殺虫剤をかけたりしないでください。変色、破損の原因となります。

# 仕様

付属ランプの品名は、ランプに表示しています。ご確認ください。

品番	使用電圧	周波数	消費電力	付属ランプ	カバー	
HAA7110EP-RPP	AC100V	50/60Hz共用	70W	(34形+20形)丸形スリム蛍光灯 FHC34+FHC20	電球色	
HAA7111EP-RPP					低誘虫	
HAA7110CEP-RPP					UVカットなし	
HAA7111CEP-RPP					電球色	
HAA8110EP-RPP			78W	(34形+27形)丸形スリム蛍光灯 FHC34+FHC27	電球色	低誘虫
HAA8111EP-RPP					UVカットなし	
HAA8110CEP-RPP					電球色	低誘虫
HAA8111CEP-RPP					UVカットあり	

- 品番はカバーのラベルを参照ください。

# 保証とアフターサービス

よくお読みください

修理・お取り扱い・お手入れなどのご相談は…  
まず、お買い上げの販売店へお申し付けください。

転居や贈答品などでお困りの場合は…

- 修理は、「修理ご相談センター」へ!
- その他は、「お客様ご相談センター」へ!

## ■保証書（別添付）

保証書は、必ず「販売店名、購入日」などの記入を必ず確かめ、お買い上げの販売店からお受け取りください。よくお読みのと、保管してください。保証期間は、お買い上げ日より1年間です。但し、安定器については3年間です。（ランプなどの消耗品は除きます。）  
※保証の例外 24時間連続使用など、1日20時間以上の長時間の使用の場合、保証期間は半分となります。

## ■補修用性能部品の保有期間 **6年**

この照明器具の補修用性能部品（電気部品）を製造打ち切り後最低6年間保有しています。  
注）補修用性能部品とは、機能を維持するために必要な部品です。

# 修理を依頼される時

## ご連絡いただきたい内容

- ①製品名 ②品番 ③お買い上げ日 ④異常の状況（できるだけ具体的に）

- 保証期間中は、お買い上げ日を特定いただき、お買い上げの販売店までご持参ください。販売店が修理させていただきます。

- 保証期間を過ぎているときは、修理すれば使用できる製品については、ご希望により修理させていただきます。

- 修理料金は次の内容で構成されています。

- 技術料 診断・修理・調整・点検などの費用です。
- 部品代 修理に使用した部品および補助材料代です。
- 出張料 ご依頼により技術者を派遣する費用です。

パナソニック電気株式会社 インテリア照明事業部

〒571-8686 大阪府門真市門真1048

© Panasonic Electric Works Co., Ltd. 2009 - 2010