

安全に関するご注意

- ・一般屋内用器具です。屋外や水気、湿気のある所では使用しないでください。絶縁不良による感電の原因となります。
- ・天井面取り付け専用器具です。指定外取り付けは、落下の原因となります。
- ・樹脂製アウトレットボックスに直接取り付けしないでください。落下の原因となります。
- ・下記のような天井や壁面には絶対に取り付けしないでください。落下の原因となります。

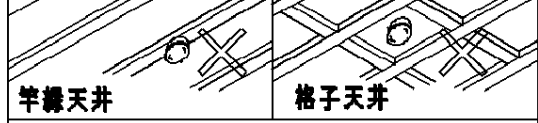

- ・取り付けには平らな部分がφ780mm以上必要です。
- ・器具取り付け前に必ず引掛シーリングの固定強度をご確認ください。木ねじ1本での固定や、ガタツキのある引掛シーリングへの取り付けは落下の原因となります。
- ・配線器具の出代が下記以上必要です。
(パナソニック製の配線器具をご使用ください)

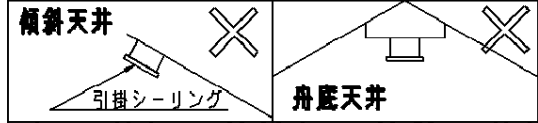
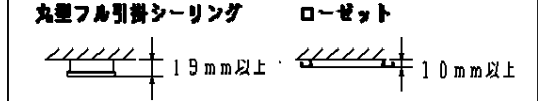

- ・他の調光器と組み合わせて使用しないでください。火災の原因となります。

- ・OFF/ONスイッチ付
- ・オートエコ調光機能付
- ・リモコン送信器(3チャンネル)付
- ・虫の入りにくいパッキン構造
- ・カバーの取付方法は、ソフトターン方式です。

本図面は4枚1組です。1/4

付属ランプ	75形スパイラルバルック 蛍光灯(電球色)	6	リモコン送信器		3チャンネル ダイレクト切替・調光用	品番 HJAZ7302
		5	丸型フル引掛シーリング			
W・数	75×1	4	蓋	スチロール	パーチ調仕上	生産終了品 本器具は製造できません
器具質量	3.1kg	3	枠	スチロール	パーチ調仕上	
特記事項		2	カバー	高強度クリーンアクリル	乳白・つや消し加工 低騒音UVカット仕様	パナソニック株式会社
		1	本体	鋼板(t0.4)	ホワイト ポリエステル樹脂塗装	
部番			部品名	材質・素材厚	備考	



<機能説明>

●点灯切替

壁スイッチ

消灯する・点灯する

- 壁スイッチをONすると、消灯前の点灯状態で点灯します。
壁スイッチで消灯後2秒以上経過した後、再び壁スイッチをONさせた場合は消灯前の状態で点灯します。また、リモコン送信器にて明るさを記憶させた場合、各点灯状態はその明るさで点灯します。
- 壁スイッチをONにしても点灯しない場合は、壁スイッチを素早く（約2秒以内）OFF⇒ONするか、壁スイッチをONにしてリモコン送信器で点灯状態を切り替えてください。

点灯状態を切り替える

- 壁スイッチを素早く（約2秒以内）OFF⇒ONすると、点灯状態が切り替わります。但し、エコナビ点灯には切り替えできません。

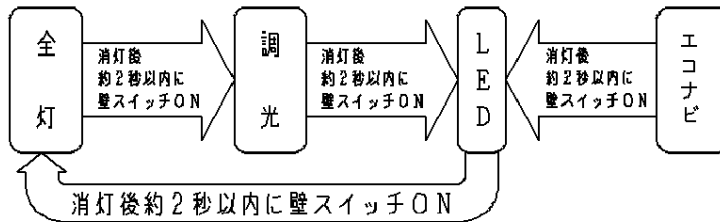

壁スイッチで消灯後2秒以上経過した後、再び壁スイッチをONさせた場合は消灯前の状態で点灯します。またリモコン送信器にて明るさを記憶させた場合、各点灯状態はその明るさで切り替わります。

リモコン送信器

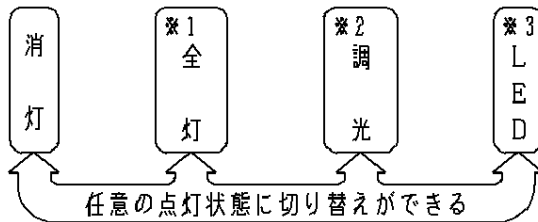

- ※1 リモコン送信器にて、全灯状態は約15～100%調光ができます。リモコン受信部OFF/ONスイッチを2秒以上押しつづけた後、リモコン送信器により明るさを調整し、全灯ボタンを押した場合、その明るさを記憶します。
- ※2 出荷状態は約60%点灯になります。リモコン送信器にて、調光状態は約15～100%調光ができます。調光させた場合はその状態を記憶します。
- ※3 リモコン送信器にて、LED状態は調光ができます。調光させた場合はその状態を記憶します。

付属ランプ	5				本図面は4枚1組です。2/4
W・数	4				品番
器具質量	3				使用説明書
特記事項	2				HJAZ7302
	1				生産終了品 本器具は製造できません
	部番	部品名	材質・素材厚	備考	パナソニック株式会社



<機能説明>

- ・エコナビ（オートエコ調光機能） 外からの光に応じて自動で余分な明るさを抑えて点灯します。

動作イメージ

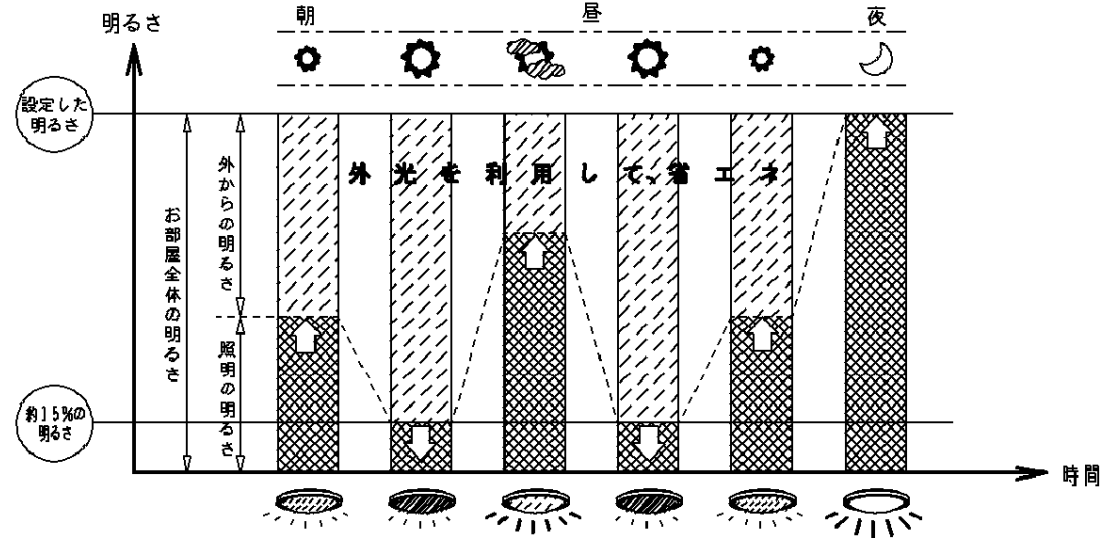

- ・明るさセンサー検知範囲

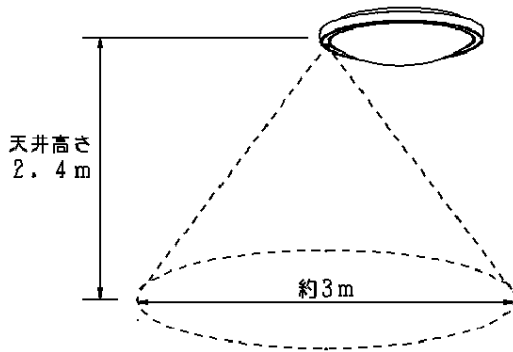

<使用上のご注意>

- ・必ず壁スイッチと併用してください。
 - ・リモコン送信器の電池が消耗した場合、点灯・消灯ができません。
 - ・壁スイッチをOFFにしなければ待機時に電力を消費します。
- ・壁スイッチ1個で2台以上の器具の使用はできません。
- ・この器具の近くでは光高周波方式のリモコンが作動しない場合がごくまれにありますので、ご注意ください。
- ・室温が低いと（10℃以下程度）点灯直後、リモコンでは切り替えにくい場合があります。その際はしばらくしてから切り替え操作してください。
- ・低誘虫の効果は、虫の種類（さう光性の有無）、周囲の環境（付近に明るい光源がない等）によって異なります。

付属ランプ	5				本図面は4枚1組です。3/4
W・数	4				品番
器具質量	3				使用説明書
特記事項	2				HJAZ7302
	1				生産終了品 本器具は製造できません
	部番	部品名	材質・素材厚	備考	パナソニック株式会社



<リモコンについて>

リモコン送信部

器具に信号を送ります(通常の操作用)
手元灯

リモコン送信部

器具に信号を送ります
(るすばん、おやすみタイマー用)

設定ボタン

現在時刻、点灯時刻/終了時刻を設定します

調光ボタン

蛍光灯を明・暗ボタンで設定した明るさで点灯します

LEDボタン

LEDを明・暗ボタンで設定した明るさで点灯します
このボタンは太陽光や照明器具の光を蓄えて発光します

おやすみタイマーボタン

30分または60分後に器具を消灯します。

時刻ボタン

現在時刻、点灯時刻/消灯時刻を変更します

るすばんボタン

るすばんモードの設定/解除を行います。

エコナビボタン

エコナビ点灯を開始します
・「全灯」、「お好みの明るさ」、「LED」、「消灯」のいずれかのボタンを押すとエコナビをOFFし、押したボタンに応じた点灯状態に切り替わります

全灯ボタン

蛍光灯を100%点灯にします

明・暗ボタン

蛍光灯、LEDの明るさを明るくしたり暗くしたりすることができます

消灯ボタン

消灯します

チャンネルボタン

1台のリモコンで複数台(3台まで)の器具を個別に操作できます。

手元灯ボタン

LED手元灯(検)を点灯します
このボタンは太陽光や照明器具の光を蓄えて発光します

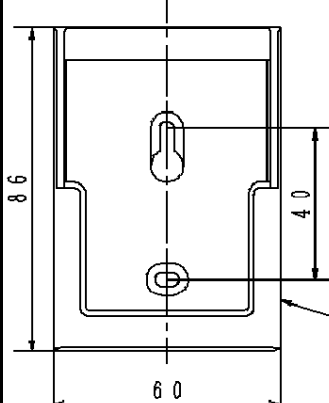
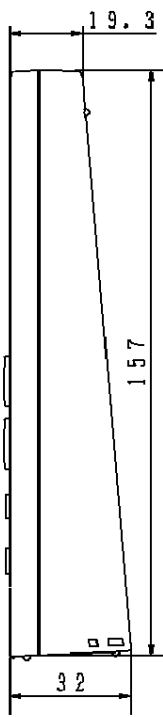
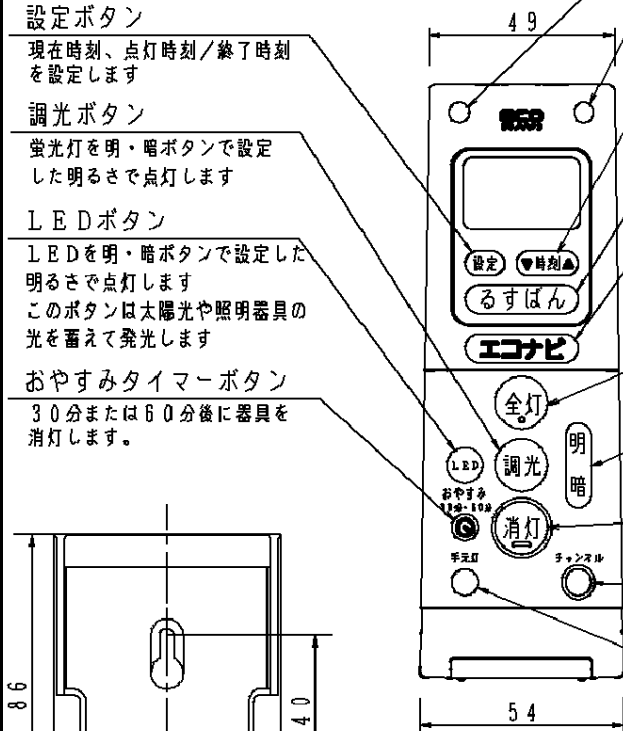

リモコンボックス

紛失防止用に壁掛け収納できます

環境設定ボタン

お部屋の明るさ環境を設定します

- ・「エコナビ点灯」「LED」「消灯」時は、環境設定できません
- ・環境設定中はリモコンのボタンを押しても点灯状態は切り替わりません
- ・環境設定中は途中で解除できません
- ・環境設定中に壁スイッチをOFFにすると設定は完了しません

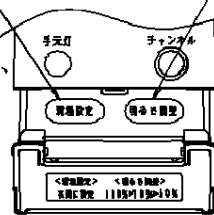

開閉カバーを開いた状態図

明るさ調整ボタン

エコナビ点灯時の最大の明るさが調整できます
・エコナビがON状態になっていないと、変更できません
・ボタンを押すごとに明るさが変化します

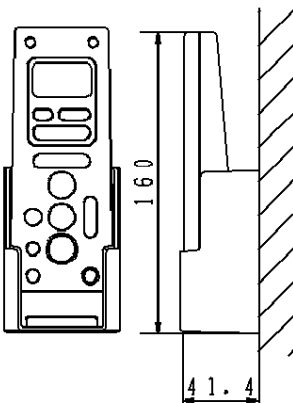
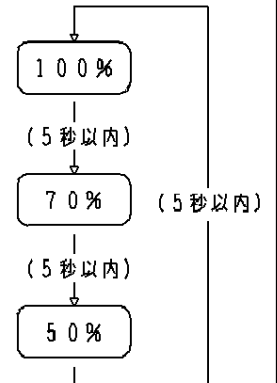

リモコンボックス挿入状態図 (木ネジ2本同梱)

<使用上のご注意>

- ・1部屋で2台以上同じチャンネルに設定されたリモコン照明器具をご使用になりますと、1台のリモコン送信器で同時に動作する場合があります。
- ・適合電池は単三形アルカリ乾電池2本です。本図面は4枚1組です。4/4

付属ランプ	5				品番
W・数	4				使用説明書
器具質量	3				HJAZ7302
特記事項	2				生産終了品 本器具は製造できません
	1				
	部番	部品名	材質・素材厚	備考	パナソニック株式会社

