

- 品番 LGW80150KLE1 (乳白) LGW80151KLE1 (プラチナメタリック)
 LGW80152KLE1 (シルバーグレーメタリック) LGW80153KLE1 (オフブラック)
 LGW80152ZLE1 (シルバーメタリック)

お客様へ

このたびは、パナソニック製品をお買い上げいただき、まことにありがとうございます。取扱説明書をよくお読みのうえ、正しく安全にお使いください。ご使用前に「安全上のご注意」（1ページ）を必ずお読みください。この取扱説明書は大切に保管してください。施工には電気工事士の資格が必要です。必ず、販売店、工事店に依頼してください。

安全上のご注意

必ずお守りください

人への危害、財産の損害を防止するため、必ずお守りいただくことを説明しています。

■誤った使い方をしたときに生じる危害や損害の程度を区分して、説明しています。

■お守りいただく内容を、次の図記号で説明しています。（下記は図記号の一例です。）

警告 「死亡や重傷を負うおそれがある内容」です。

してはいけない内容です。

注意 「傷害を負うことや、財産の損害が発生するおそれがある内容」です。

実行しなければならない内容です。

警告



必ず守る

●異常を感じた場合、速やかに電源を切る
異常が収まったことを確認し、販売店またはお客様ご相談窓口にご相談ください。



分解禁止

●器具を改造したり、部品交換をしない
火災、感電、落下によるけがのおそれがあります。

注意



必ず守る

●照明器具には寿命があります。設置して10年経つと、外観に異常がなくても内部の劣化は進行しています。点検・交換してください。



必ず守る

●お手入れの際は、電源を切る
通電状態で行うと、感電の原因となる場合があります。

点検せずに長期間使い続けるとまれに火災、感電、落下などに至る場合があります。

◎1年に1回は「安全チェックシート」に基づき自主点検してください。



禁止

●器具配線やコネクタを過度な力で引っ張らない
充電部露出による感電の原因となる場合があります。

●器具の取り外しは販売店、工事店に依頼する
器具の取り外しには資格が必要です。

仕様

使用電圧	周波数	消費電力	入力電流	使用環境
AC100V	50/60Hz	7.2W	0.13A	屋外用

●LED照明器具の光源寿命は、40,000時間です。（照明器具の寿命とは異なります。）
光源の寿命は、点灯しなくなるまでの総点灯時間または、全光束が点灯初期の70%に下がるまでの総点灯時間のいずれか短い時間を推測したものです。

施工説明

安全上のご注意

必ずお守りください

警告

■ 取付面

● 次のような場所には取り付けない

火災、感電、落下によるけがのおそれがあります。

浴室などの湿気の多い場所

補強のない場所
(ベニヤ板や石こうボードなど)

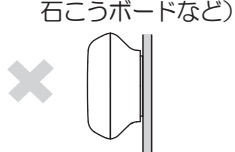
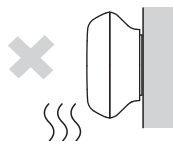

取付面が本体パッキンより小さい場所

据置取付

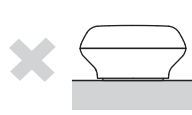

◎この器具は防雨型・天井面、壁面取付兼用です。

■ 壁スイッチ

● 調光器と組み合わせて使用しない

調光機能が付いた壁スイッチなどと組み合わせて使用すると火災の原因となることがあります。

◎調光器の取り外しが必要です。



■ その他

● 接地工事は、電気設備の技術基準に従い確実にを行う



アース線
接続

接地が不完全な場合、感電のおそれがあります。

■ その他

● 器具の取り付けは、説明書に従い確実にを行う
取り付けに不備があると、火災、感電、落下によるけがのおそれがあります。

● 交流100ボルトで使用する
過電圧を加えると過熱し、火災、感電のおそれがあります。

● 電源線は端子台の差込み穴の奥まで確実に差し込む
差し込みが不完全な場合、火災、感電のおそれがあります。

● 器具表示の指定方向に取り付ける
指定方向以外の場合、火災、感電のおそれがあります。

● 取付面と本体パッキンのスキマおよびパッキン外周部にシール剤を塗る

本体パッキンと取付面とのすき間を防水シール剤などで埋めてください。



必ず守る

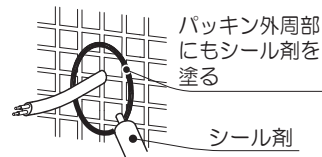

防水が不完全な場合、火災、感電のおそれがあります。

注意

● 温度の高くなるものの近くに取り付けない

火災の原因となることがあります。

◎ガス機器やその排気筒の近くに取り付けしないで下さい。



禁止



必ず守る

● 器具の取り付け取り外しは手袋など保護具を使用する

けがのおそれがあります。

施工前のご確認事項

● 壁スイッチを設けることをおすすめします。
壁スイッチを設けると使用しない時やお手入れの際に電源を切ることができます。

● ほたるスイッチと接続する場合は器具1台につき、スイッチ3個までで、ご使用ください。
(4個以上のほたるスイッチと接続すると、スイッチを切にしても器具が消灯しないことがあります。)

各部のなまえと付属部品

施工する前にまず付属部品をご確認ください

取り付け前のご注意

- 器具の取り付けは、手袋など保護具を使用してください。

取り付け前の準備

- 片手で本体底面を持ち、もう片方の手でカバーを取り外す。

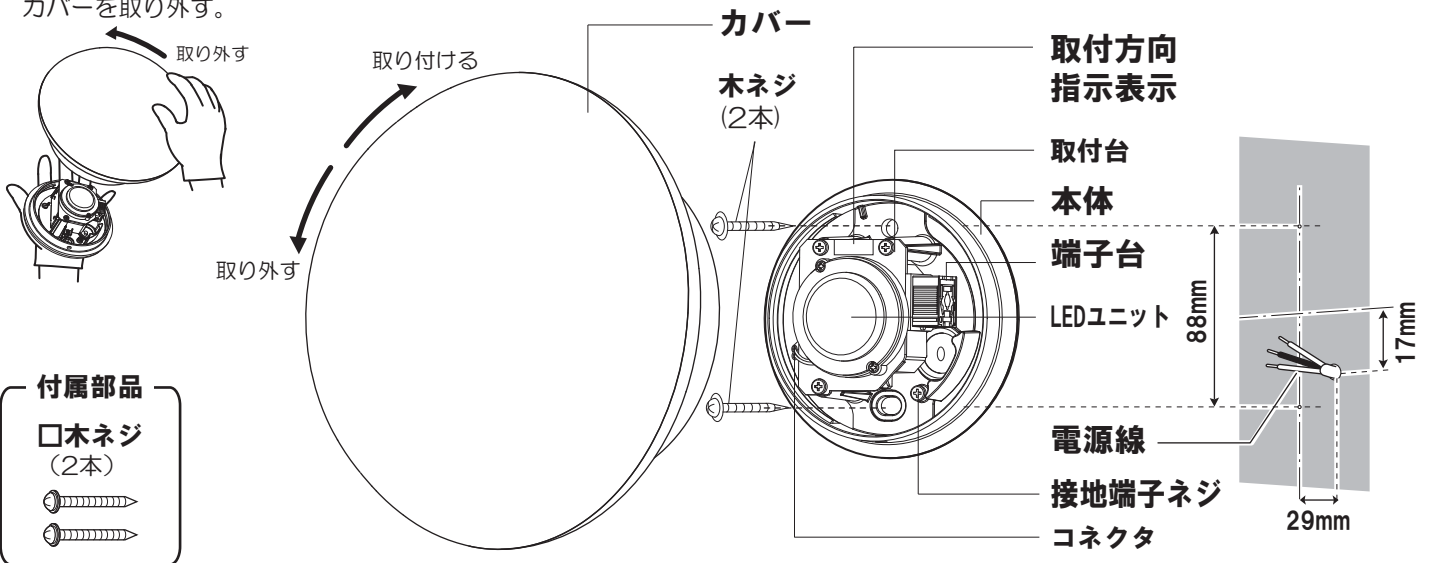

付属部品

口木ネジ (2本)

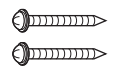

照明器具を取り付ける

安全のため、電源を切ってから行ってください

取付方向指示表示に従い、付属の木ネジ（2本）で

1 本体を取り付ける

- ※水抜き穴が真下にくるように取付ける。
- 取付ピッチ 88mm

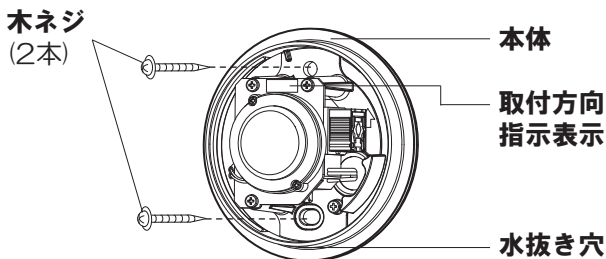

2 電源線を接続する

- ①電源線を下図のように加工する

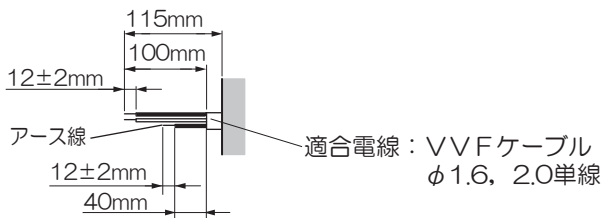

- ②電源線を端子台に差し込む

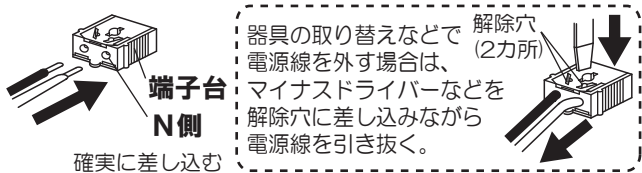

3 接地工事をする

- 接地端子ネジからD種（第3種）接地工事を行ってください。

4 カバーを取り付ける

- ①カバーの突起が本体の突起に接触するまで回す。

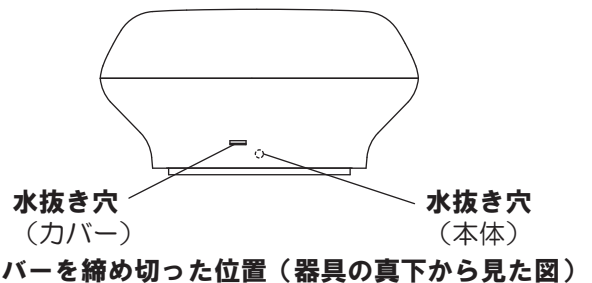
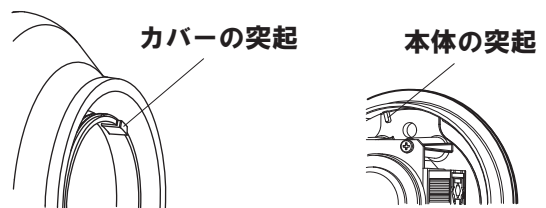

- ②上記のカバーを締め切った位置から水抜き穴（カバー）が真下にくるようにゆるめる方向に回す。

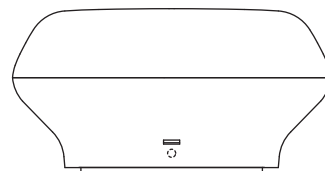

LEDユニットの交換について

光源に不具合が発生しても、LEDユニットだけ交換できます

- LEDユニットの品番は、LEDユニットの背面に表示しています。
- 交換用のLEDユニットは、販売店、工事店にご依頼ください。

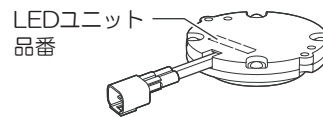

交換方法

注) 交換作業前に、必ず電源を切ってください。

1 カバーを取り外す

- カバーを矢印方向に回して取り外す

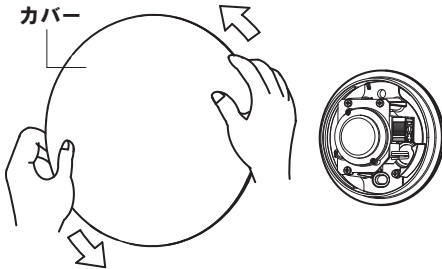

2 LEDユニットを交換する

- LEDユニットを固定しているネジ（2本）を取り外す
- コネクタの接続を解除する
 - ロック部を押しながら
 - 引き抜く
- 交換用LEDユニットのコネクタを接続する
 - ロック部を合わせる
 - カチッと音がするまで差し込む
- 交換用LEDユニットを右図の向きにし、ネジ（2本）にてしっかりと固定する

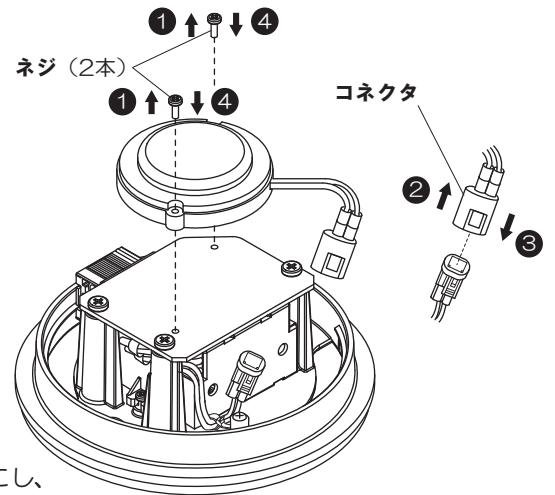

3 カバーを取り付ける

3ページ「照明器具を取り付ける 4」参照

お手入れについて

電源を切って、光源やその周辺が冷めてから行ってください

- 明るく安全に使用していただくため、定期的（6カ月に1度程度）に清掃してください。
- 汚れがひどい場合は、石けん水に浸した布をよく絞ってふき取り、乾いたやわらかい布で仕上げてください。

確認

シンナー、ベンジンなどの揮発性のものでふいたり、殺虫剤をかけたたりしないでください。変色・破損の原因になります。

ご使用上に関するお知らせ

故障や異常ではありません

- LEDにはバラツキがあるため、同一品番でも商品ごとに発光色、明るさが異なる場合があります。
- 点灯中や消灯直後、プラスチック伸縮によるきしみ音が照明器具から発生することがあります。
- 一般屋外仕様ですので、海岸隣接地帯では、塩害により短期間で錆が発生するおそれがあります。

保証とアフターサービス

よくお読みください

使いかた・お手入れ・修理などは…
■まず、お買い上げの販売店へご相談ください
 ▼お買い上げの際に記入されると便利です

販売店名	
電話	() - () - ()
お買い上げ日	年 月 日

- 保証期間中は、保証の規定に従って出張修理いたします。
- 保証期間終了後は、診断をして修理できる場合は、ご要望により修理させていただきます。

*修理料金は次の内容で構成されています。

技術料	診断・修理・調整・点検などの費用
部品代	部品および補助材料代
出張料	技術者を派遣する費用

- アフターサービスについてのご不明な点や修理に関するご相談は、お買い上げの販売店または別紙お客様ご相談窓口にお問い合わせください。

修理を依頼されるときは…

まず電源を切って、お買い上げ日と以下の内容をご連絡ください。

●製品名	住宅用照明器具
●品番	<input type="checkbox"/> LGW80150KLE1 <input type="checkbox"/> LGW80151KLE1 <input type="checkbox"/> LGW80152KLE1 <input type="checkbox"/> LGW80153KLE1 <input type="checkbox"/> LGW80152ZLE1
<input checked="" type="checkbox"/> 器具のラベルをご参照していただき、品番にチェックをしてください。	
●故障の状況	できるだけ具体的に

保証期間：お買い上げ日から本体1年間

ただし、安定器・LED電源については3年間です。

保証書が必要な場合は、当社代理店または当社営業所へお申し出ください。

*保証の例外 24時間連続使用など、1日20時間以上の長時間の使用の場合、保証期間は半分となります。

補修用性能部品の保有期間 **6年**

*当社はこの照明器具の補修用性能部品（製品の機能を維持するための部品）を、製造打ち切り後6年間保有しています。

パナソニック株式会社 ライティング機器ビジネスユニット

〒571-8686 大阪府門真市門真1048 © Panasonic Corporation 2013-2015
 LGW80150K-T3A2

N0413-020315