

注意：商品には寿命があります。詳細はCLX2021AAをご参照ください。

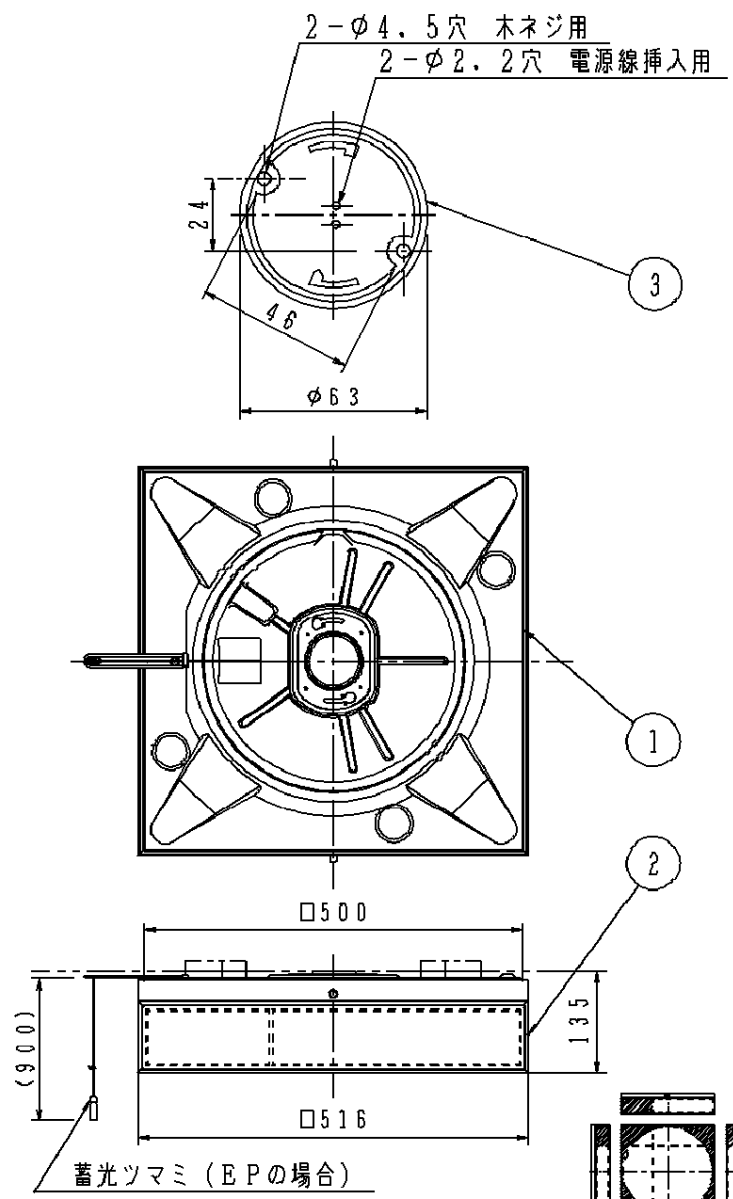

- ・ランプ交換用仮吊り機能付
- ・虫、ホコリの入りにくい構造
- ・カバーの取付方法は、プッシュ方式カバーキャッチ付です。(HFA7520Kの場合)
- ・補助スイッチ付
- ・リモコン送信器は用途に応じて別途お求めください。(HFA7520KEPの場合)
- ・段調光スイッチ付

品番	器具質量	生産終了日
HFA7520KEP	3.6kg	2010年10月
HFA7520K	3.5kg	-

本図面は2枚1組です。1/2

付属ランプ	B5形ツインバルックプレミア 蛍光灯(電球色)	5				品番
W・数	85×1	4				HFA7520K
器具質量	別表参照	3	丸型フル引掛シーリング			HFA7520KEP
特記事項		2	カバ-	木製(白木)	アクリル強化和紙張り	生産終了品 本器具は製造できません
		1	本 体	鋼板(t0.4)	白ポリエステル粉体塗装	
		部番	部 品 名	材質・素材厚	備 考	

安全に関するご注意

- ・一般屋内用器具です。屋外、湿気、水気のある場所では使用しないでください。絶縁不良による感電の原因となります。
- ・天井面取付専用器具です。指定外取付は、落下の原因となります。
- ・下記のような天井や壁面には絶対に取付けないでください。落下の原因となります。

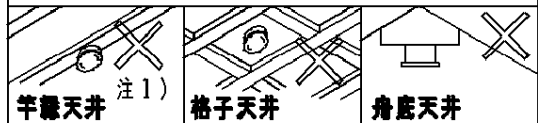

- ・取り付けには平らな部分が□780mm以上必要です。
- ・器具取付前に必ず引掛シーリングの固定強度をご確認ください。木ねじ1本での固定や、ガタツキのある引掛シーリングへの取り付けは落下の原因となります。
- ・配線器具の出代が下記以上必要です。(パナソニック製の配線器具をご使用ください)

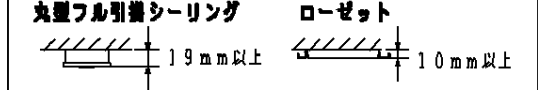

傾斜天井に取り付ける場合の注意事項

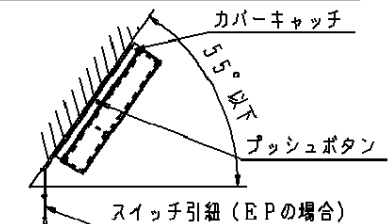

- ・55度を超える傾斜天井には取り付けないでください。
- ・取り付けは傾斜の下側にスイッチがくるように取り付けてください。(EPの場合)
- ・取り付けは傾斜の上側にカバーキャッチがくるように取り付けてください。
- ・傾斜天井に取り付ける場合は、必ず支持具と木ネジ(座付き：4×38以上)を使用して取り付けてください。
- ※傾斜天井用の木ネジは付属しておりません。
- ・樹脂製アウトレットボックスに直接取り付けないでください。落下の原因となります。
- ・他の調光器と組み合わせて使用しないでください。火災の原因となります。

注1) 別途、アダプタ(HK9042K)の使用により取付可能です。取付可能な半縁天井の仕様についてはアダプタの図面をご参照ください。

▲ 注意：商品には寿命があります。詳細はCLX2021AAをご参照ください。

<機能説明>

HFA7520Kの場合

・点灯順序

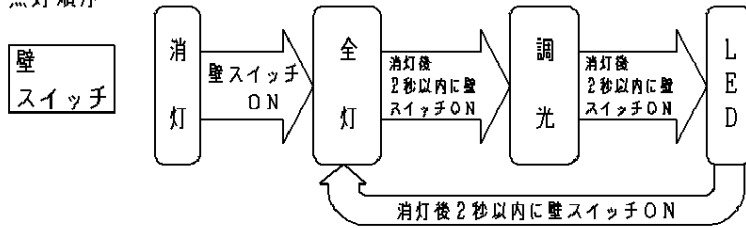

壁スイッチで消灯後2秒以上経過すると、再び壁スイッチをONさせた場合は消灯前の状態で点灯します。またリモコン送信器調光用にて明るさを記憶させた場合、各点灯状態はその明るさで切替わります。

リモコン送信器

ダイレクト切替・調光用の場合 (HK9327K, HK9323)

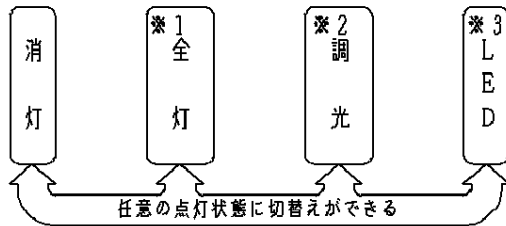

ON/OFF調光用送信器の場合

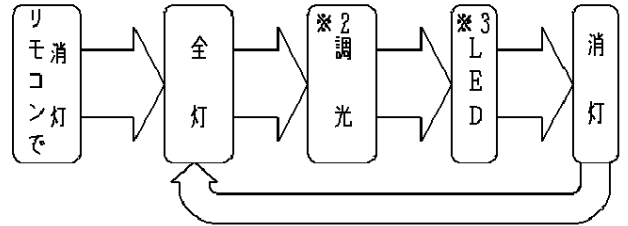

ダイレクト切替用の場合 (HK9328K)

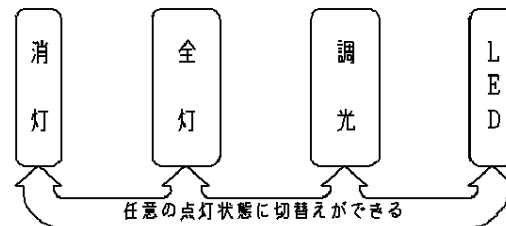

ON/OFF切替用送信器の場合

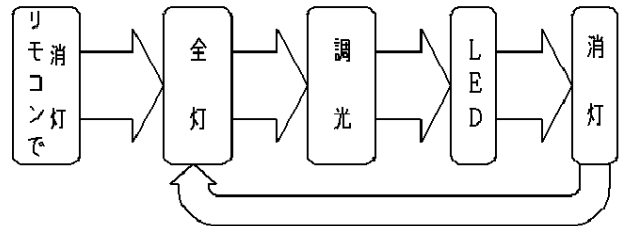

- ※1 リモコン送信器にて、全灯状態は約10～100%調光ができます。ダイレクト送信器使用時、リモコン受信部補助スイッチを2秒以上押しつづけた後送信器により明るさを調整し、全灯ボタンを押した場合、その明るさを記憶します。
- ※2 出荷状態は約60%点灯になります。リモコン送信器にて、調光状態は約10～100%調光ができます。調光させた場合はその状態を記憶します。
- ※3 リモコン送信器にて、LED状態は調光ができます。調光させた場合はその状態を記憶します。

HFA7520KEPの場合

・点灯順序

全灯→段調光→豆球→消灯

<使用上のご注意>

・この器具の近くでは光高周波方式のリモコンが作動しない場合がごくまれにありますので、ご注意ください。

(HFA7520Kの場合)

- ・必ず壁スイッチと併用してご使用ください。
- ・壁スイッチ1個で2台以上の器具の使用はできません。
- ・室温が低いと(10℃以下程度)点灯直後、リモコンでは切替えにくい場合があります。その際はしばらくしてから切替操作してください。

本図面は2枚1組です。2/2

付属ランプ	5				品番
W・数	4				使用説明書
器具質量	3				HFA7520K
特記事項	2				HFA7520KEP
	1				生産終了品
	部番	部品名	材質・素材厚	備考	本器具は製造できません
					パナソニック株式会社

