

保管用

施工説明書別添付

取扱説明書

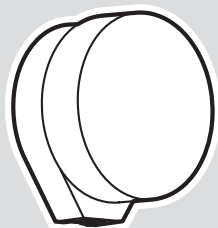

丸型カバータイプ

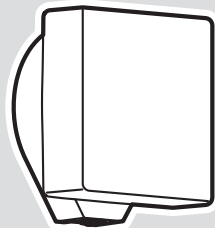

角型カバータイプ

住宅用照明器具 (リモコンFreePaポーチライト)

品番	LGWC80110KLE1	(丸型カバー オフブラック)
	LGWC80111KLE1	(丸型カバー プラチナメタリック)
	LGWC80112KLE1	(角型カバー オフブラック)
	LGWC80113KLE1	(角型カバー プラチナメタリック)

お客様へ

このたびは、パナソニック製品をお買い上げいただき、まことにありがとうございます。

- 取扱説明書をよくお読みのうえ、正しく安全にお使いください。
- 特に、ご使用前に「安全上のご注意」(2ページ)を必ずお読みください。
- 施工には電気工事士の資格が必要です。
- 必ず、販売店、工事店に依頼してください。

注) この商品は人を検知して、フラッシングで人を威かす機能を持っていますが、侵入、盗難を確実に阻止する商品ではありません。発生した損害については、責任を負いかねますのでご了承ください。

工事店様へ

施工の前によくお読みのうえ、正しく施工してください。



- この説明書は必ずお客様にお渡しください。

もくじ



安全上のご注意	2
各部のなまえとはたらき	3
検知範囲について	3
設定リモコン(別売)について	4
点灯モードについて	5
点灯モードの設定と動作	6
その他の使いかた	8
ご使用上に関するお知らせ	9
お手入れについて	9
LEDユニットの交換について	9
故障かな?と思ったら	10
仕様	裏表紙
保証とアフターサービス	裏表紙

人への危害、財産の損害を防止するため、必ずお守りいただくことを説明しています。

■誤った使い方をしたときに生じる危害や損害の程度を区分して、説明しています。

 警告	「死亡や重傷を負うおそれがある内容」です。
 注意	「傷害を負うことや、財産の損害が発生するおそれがある内容」です。



■お守りいただく内容を、次の図記号で説明しています。

 	してはいけない内容です。
	実行しなければならない内容です。

警告

 必ず守る	●異常を感じた場合、速やかに電源を切る 異常状態が収まったことを確認し、販売店または別紙お客様ご相談窓口にご相談ください。	 分解禁止	●器具を改造したり、部品交換をしない 火災、感電、落下によるけがのおそれがあります。
		 禁止	●アルカリ系洗剤は使用しない 強度低下により破損し、感電するおそれがあります。

注意

 必ず守る	●照明器具には寿命があります。設置して10年経つと、外観に異常がなくても内部の劣化は進行しています。点検・交換してください。 点検せずに長期間使い続けるとまれに火災、感電、落下などに至る場合があります。 ◎1年に1回は「安全チェックシート」に基づき自主点検してください。	 必ず守る	●本体の取り外しは販売店、工事店に依頼する 本体の取り外しには資格が必要です。
	●お手入れの際は、電源を切る 通電状態で行うと感電の原因となることがあります。	 禁止	●器具配線やコネクタを過度な力で引っ張らない 充電部露出による感電の原因となることがあります。

各部のなまえとはたらき

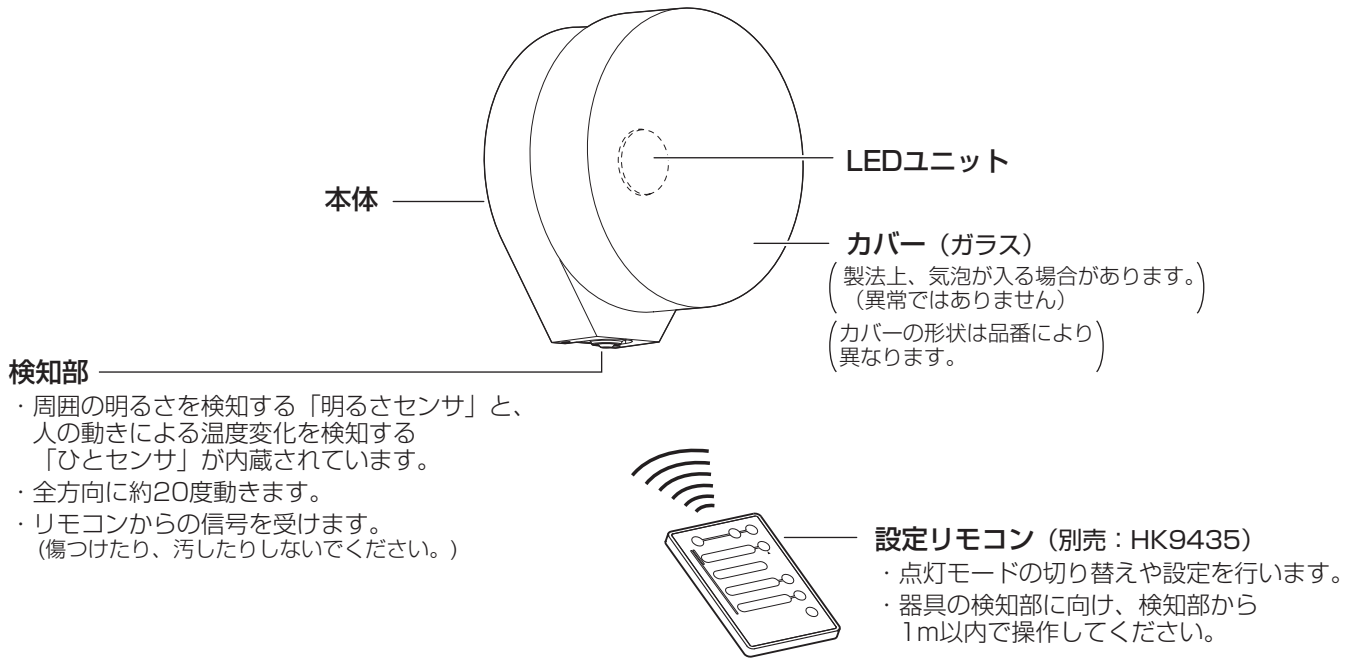

検知範囲について

- 検知部を動かして、検知範囲を調整できます。(検知部は全方向に約20度動きます。)
- 器具の取り付け高さ1.8m(標準)～2.5mの間では、検知範囲は変わりません。

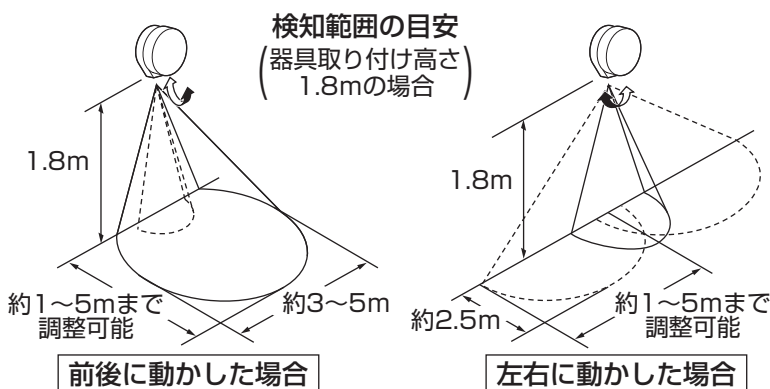

ご注意

- ・この器具のセンサは、熱源の温度変化を動きとしてとらえます。そのため、動物、自動車など人以外の動きも検知して照明が点灯する場合があります。また、静止状態の人などは検知しない場合があります。
- ・検知範囲は気温、服装、移動速度、進入方向、体温、器具の取り付け高さや傾きなどにより変化します。
- ・夏場など、気温が体温に近い状態になると、温度変化が小さいため検知しない場合があります。
- ・センサの性能上、器具に向かってまっすぐ近づいた場合、器具の近くまで近づかないと検知しないことがあります。器具の故障ではありません。

設定リモコン (別売) について

- 壁スイッチをONにした直後は、照明が約40秒点灯します。照明が一旦消えてから操作してください。
- 設定リモコンは器具の検知部に向け、検知部から1m以内で操作してください。
- リモコン信号を受信すると、照明が一回点滅するアンサーバックにてお知らせします。アンサーバック後、設定されているひと検知点灯保持時間点灯後、消灯します。

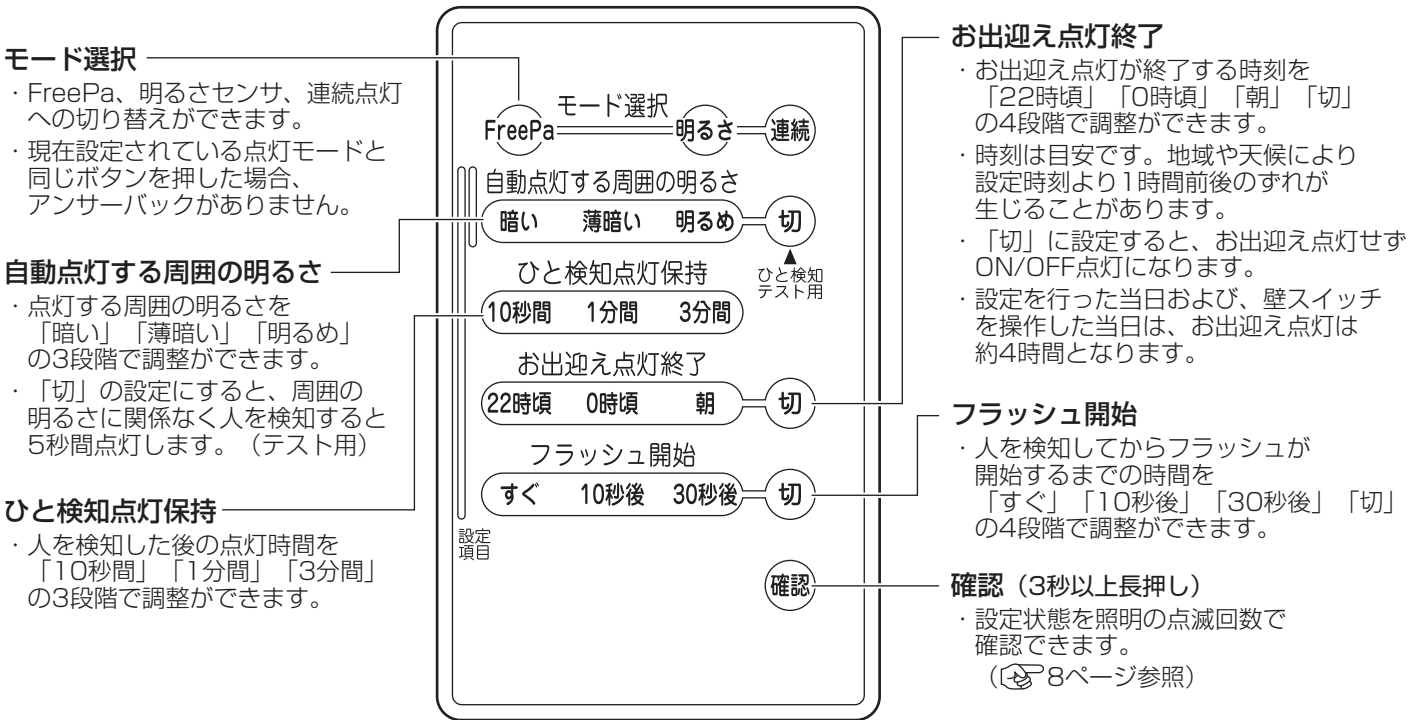

点灯モードについて

詳しくは  6~7ページ参照

- ご使用前に、使いたい点灯モードに合わせて、設定リモコンで設定してください。
- 出荷時には、『FreePa ON/OFF点灯』モードに設定しています。

FreePa お出迎え点灯

- ・暗くなるとほんのり（約20%の明るさで）点灯します。人を検知すると100%点灯します。

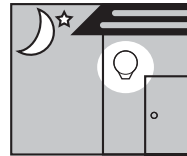

ほんのり点灯

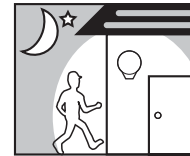

100%点灯

FreePa お出迎え点灯+フラッシュ

- ・防犯機能を備えたお出迎え点灯モードです。設定時間以上人を検知するとフラッシュ（点滅）します。

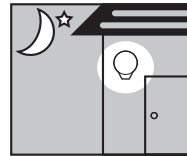

ほんのり点灯

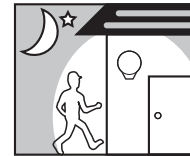

100%点灯



フラッシュ

FreePa ON/OFF点灯 (出荷時)

- ・暗い時に人を検知すると点灯します。

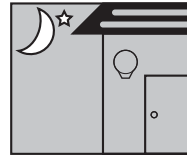

消灯



100%点灯

FreePa ON/OFF点灯+フラッシュ

- ・防犯機能を備えたON/OFF点灯モードです。設定時間以上人を検知するとフラッシュ（点滅）します。

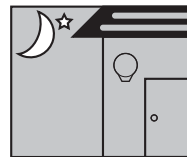

消灯

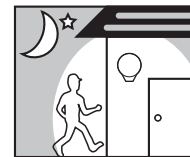

100%点灯



フラッシュ

明るさセンサ

- ・周囲が暗くなると、人がいなくても点灯します。

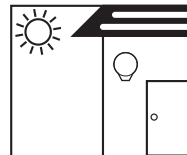

消灯

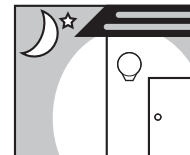

100%点灯

連続点灯

- ・周囲が暗い時に設定リモコンの「連続」ボタンを押すと、人がいなくても点灯します。周囲が明るくなると、「連続」ボタンを押す前の設定に戻ります。

点灯モードの設定と動作

- ご使用の前に使いたい点灯モードを選び設定リモコンの設定に必要なボタンを押してください。
- 「自動点灯する周囲の明るさ」など、調整ができるボタンは、いずれか一つを選択してください。
- 設定リモコンについて、詳しくは  4ページを参照してください。

FreePa お出迎え点灯

設定に必要なボタン

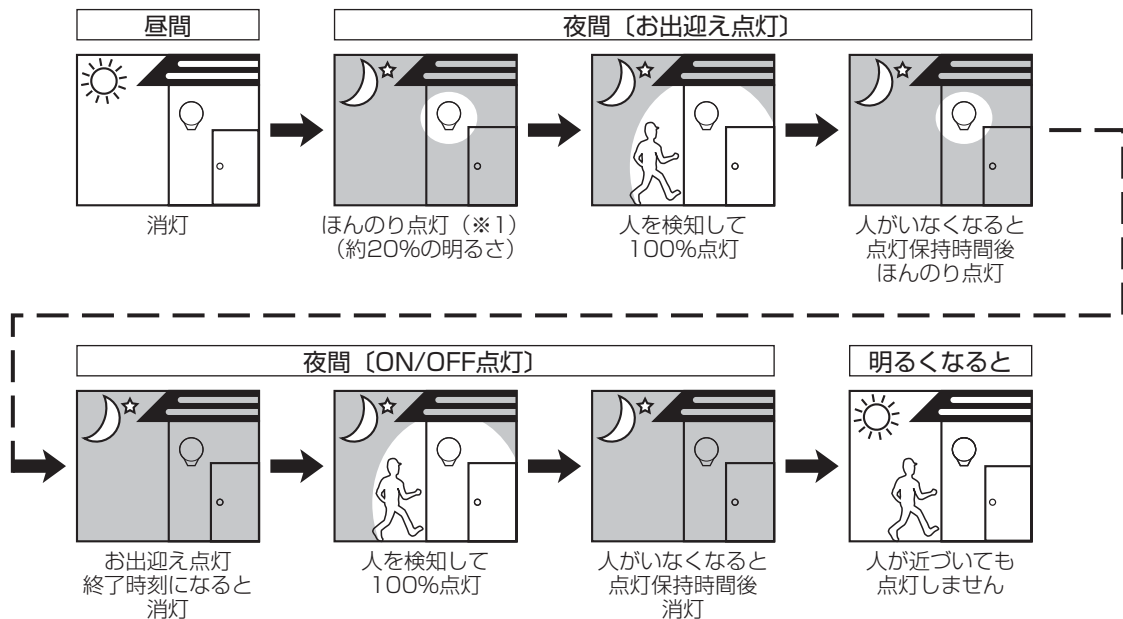
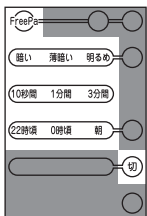

FreePa お出迎え点灯+フラッシュ

設定に必要なボタン

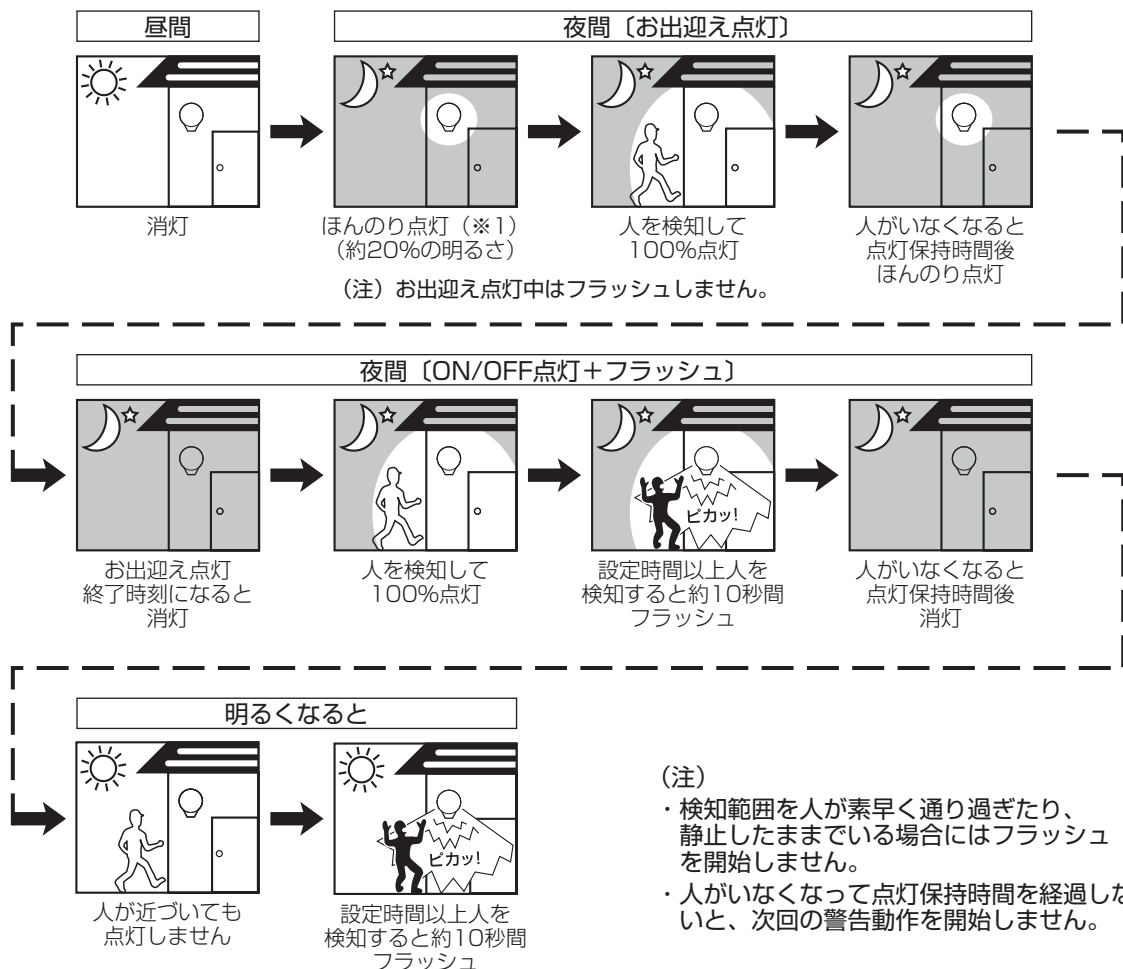
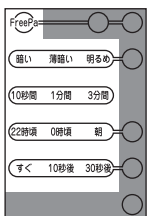

FreePa ON/OFF点灯

設定に必要なボタン

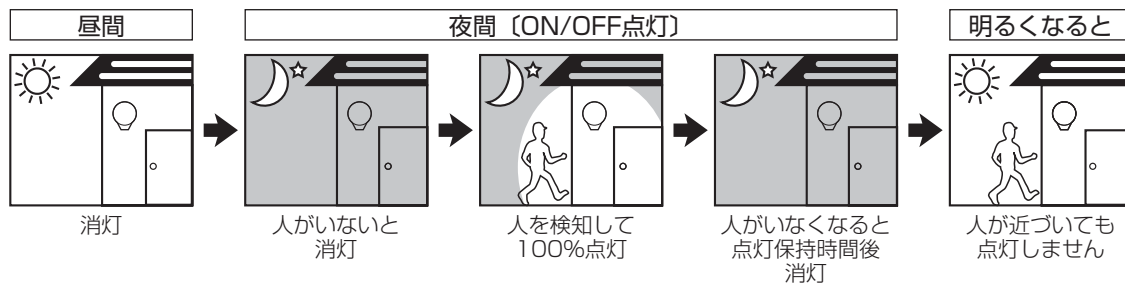
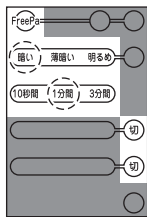

・出荷時は で囲ったボタンに設定されています。

FreePa ON/OFF点灯+フラッシュ

設定に必要なボタン

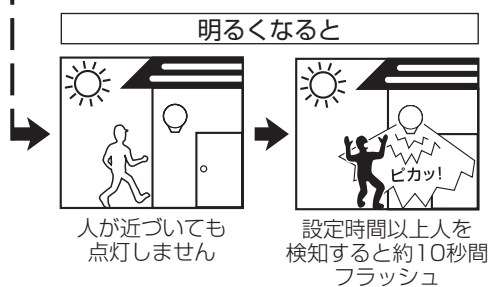
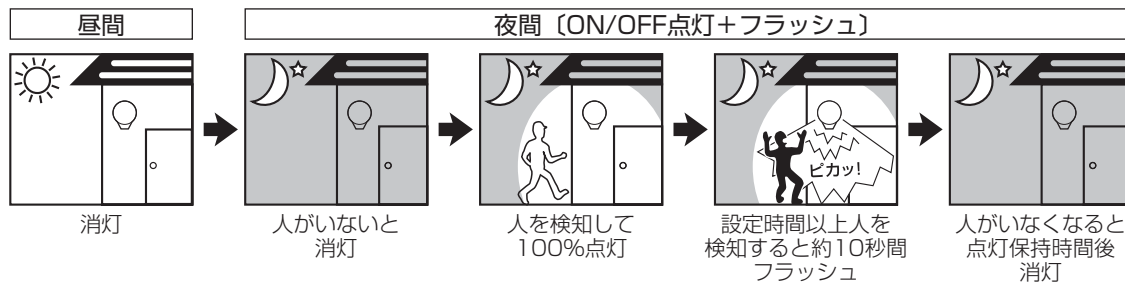
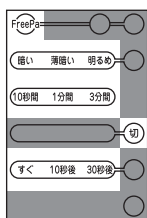

(注)

- ・検知範囲を人が素早く通り過ぎたり、静止したままではフラッシュを開始しません。
- ・人がいなくなると点灯保持時間を経過しないと、次回の警告動作を開始しません。

明るさセンサ

設定に必要なボタン

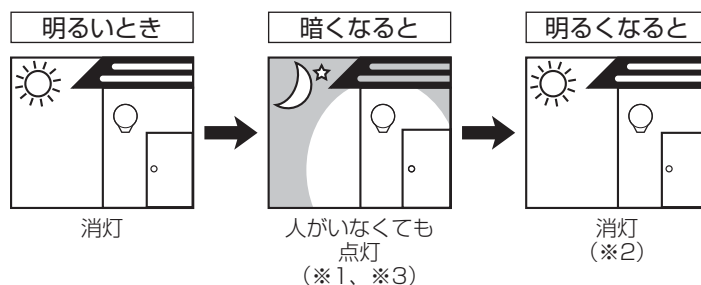
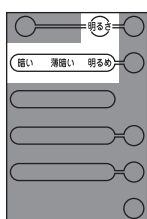

連続点灯

設定に必要なボタン

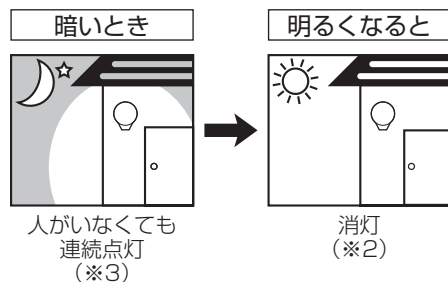
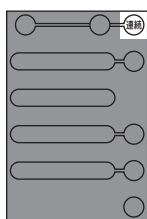

- 周囲が暗いときに「連続」ボタンを押してください。
- 連続点灯のままにしても、朝になって周囲が明るくなると、自動的に消灯します。再び暗くなるとセンサによる点灯に戻ります。
- 連続点灯をやめるには、次の2通りの方法があります。
 - ・点灯モードを『FreePa』または『明るさセンサ』に切り替える。
 - ・壁スイッチを一旦OFFし、再びONする。(元の設定状態に戻る)
- 日中も暗い場所や天候の影響で周囲が暗い場合、朝になっても消灯しないことがありますが、最長15時間でセンサの点灯に戻ります。

※1 約4分間、暗い状態が継続すると点灯します。

※2 約4分間、明るい状態が継続すると消灯します。

※3 一旦点灯すると、約2時間は点灯が続きます。この間センサは動作しません。

その他の使いかた

設定状態の確認

- ・設定リモコンの「確認」ボタンを3秒以上長押しすると、照明の点滅回数で設定状態をお知らせします。
- ・「モード選択」から「フラッシュ開始」まで順にお知らせします。
注) 「お出迎え点灯終了」だけなど、個別に設定を確認することはできません。

●FreePa で下記設定の場合

モード選択： FreePa
 自動点灯する周囲の明るさ： 明るめ
 ひと検知点灯保持： 1分間
 お出迎え点灯終了： 22時頃
 フラッシュ開始： 切

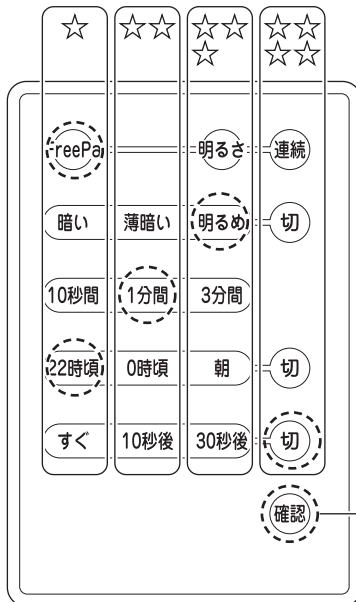

☆：照明の点滅回数を表しています

「確認」ボタンを3秒以上長押しする

▼ 2秒消灯後

☆ 1回なので「FreePa」

▼ 3秒消灯後

☆☆☆ 3回なので「明るめ」

▼ 3秒消灯後

☆☆ 2回なので「1分間」

▼ 3秒消灯後

☆ 1回なので「22時頃」

▼ 3秒消灯後

☆☆☆☆ 4回なので「切」

●明るさセンサ に設定の場合

モード選択： 明るさ
 自動点灯する周囲の明るさ： 暗い

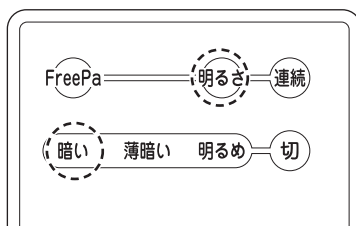

「確認」ボタンを3秒以上長押しする

▼ 2秒消灯後

☆☆☆ 3回なので「明るさ」

▼ 3秒消灯後

☆ 1回なので「暗い」

以降は設定がないため点滅しません

●連続点灯の場合

モード選択： 連続

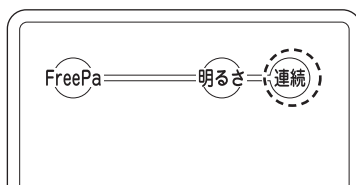

「確認」ボタンを3秒以上長押しする

▼ 2秒消灯後

☆☆☆☆ 4回なので「連続」

以降は設定がないため点滅しません

設定状態のロックと解除

●ロック方法

- ・現在設定しているモードのモード選択ボタン (FreePa/明るさ/連続) を5秒以上長押しすると、現在の設定状態でロックされます。
- ・ロックされると、照明が1回点滅するアンサーバックにてお知らせします。
- ・但しモード選択ボタン (FreePa/明るさ/連続) および、確認ボタンはロックされません。

●ロック解除方法

- ・現在設定しているモードのモード選択ボタン (FreePa/明るさ/連続) を5秒以上長押しすると、現在の設定状態でロックが解除されます。
- ・ロックが解除されると、照明が5秒間フラッシュするアンサーバックにてお知らせします。

ひと検知の確認

- ・FreePa モードにおいて、設定リモコンの自動点灯する周囲の明るさを「切」に設定すると、周囲の明るさに関係なく人の検知を確認できます。
- ・テスト用としてご利用できます。
- ・テスト後は必ず自動点灯する周囲の明るさを、暗い/薄暗い/明るめ の、いずれかに変更してください。

ご使用上に関するお知らせ

故障や異常ではありません

【器具自体の留意点】

- LEDにはバラツキがあるため、同一品番でも商品ごとに発光色、明るさが異なる場合があります。
- LEDが点灯しない場合は、電源を切り、販売店、工事店、または別紙お客様ご相談窓口にご相談ください。
- 周囲が明るいときにセンサ部分を手で覆うなどして点灯させた場合、点灯後にセンサ部分から手を離しても、点灯開始から約2時間は消灯しません。消灯させる場合は一旦壁スイッチをOFFにしてください。

【壁スイッチについて】

- 壁スイッチをONにした直後の約40秒間は、設定に関係なく照明が100%点灯します。
- 通常のご使用では、設定後は壁スイッチをONにしたままにしてください。
- 壁スイッチをONにした当日は、お出迎え点灯が約4時間で終了します。翌日からは設定した時刻通りに終了します。
- 壁スイッチを一旦OFFにしても、再びONすると、OFF前の点灯モードになります。

お手入れについて

電源を切って、灯具が冷めてから行ってください

- 明るく安全に使用していただくため、定期的（6カ月に1回程度）に清掃してください。
- 検知部（☞3ページ）が汚れますと、センサの感度が鈍くなります。定期的（6カ月に1回程度）にやわらかい布で清掃してください。
- 汚れがひどい場合は、石けん水に浸した布をよく絞ってふき取り、乾いたやわらかい布で仕上げてください。

確認

シンナー、ベンジンなどの揮発性のものでふいたり、殺虫剤をかけたたりしないでください。変色、破損の原因となります。

LEDユニットの交換について

光源に不具合が発生しても、LEDユニットだけを交換できます

- LEDユニットの品番は、LEDユニットの背面に表示しています。
- 交換用のLEDユニットは、販売店、工事店にご依頼ください。

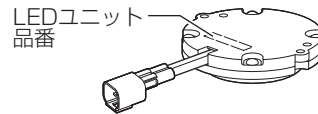

交換方法

注) 交換作業前に、必ず電源を切ってください。

1 カバーを取り外す

・カバーの形状は品番により異なります。

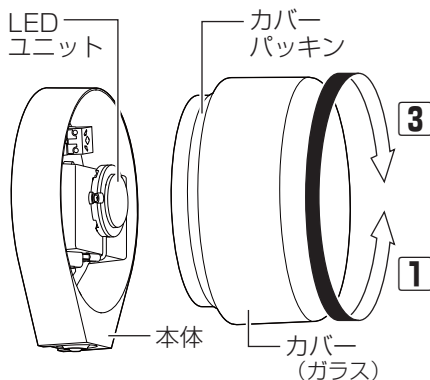

3 カバーを取り付ける

・カバーにカバーパッキンが取り付けられていることを確認し、確実に締め付けてください。
・角型カバータイプの器具は、カバーを最後まで締め付けた後、少し戻して角度調整してください。(90度以内)

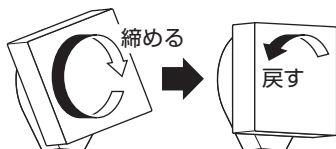

2 LEDユニットを交換する

- 1 プラスドライバーでLEDユニットを固定しているネジ（2本）を外す
- 2 コネクタの接続を解除する
- 3 交換用LEDユニットのコネクタを本体のコネクタに“カチッ”と音がするまで差し込み接続する
- 4 交換用LEDユニットをネジ（2本）でしっかりと固定する

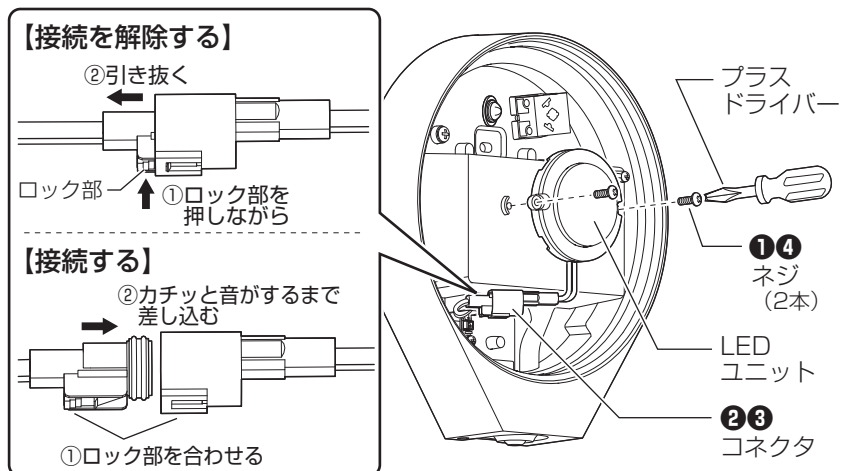

注意







器具配線やコネクタを過度な力で引っ張らない
充電部露出による感電の原因となることがあります。

故障かな?と思ったら

下表に従って点検してください

現象	考えられる原因	処置	参照ページ
センサの検知範囲に人がいないのに点灯（またはフラッシュ）している	点灯状態が連続点灯である	設定リモコンで FreePaモード、明るさモードに切り替える	4ページ
	壁スイッチをONした直後である	壁スイッチをOFF⇒ONする (連続点灯にするまえの設定に戻ります)	7ページ
	停電から回復した直後である	故障ではありません。 壁スイッチをONした直後、約40秒間は周囲の明るさに関係なく点灯します。	4ページ
	検知範囲に人以外の熱源がある 例) エアコンの吹き出し口、風などでよく揺れるもの、車の熱やヘッドライト、動物、雨、雷など	故障ではありません。 センサは、熱源の温度変化を動きとしてとらえます。そのため人以外の熱源でも点灯する場合があります。	3ページ
	明るさセンサモード、連続点灯モードになっている	人を検知して点灯（またはフラッシュ）させる場合、FreePaモードに設定します。	4ページ
センサの検知範囲に人がいるのに点灯（またはフラッシュ）しない	壁スイッチがOFFになっている	壁スイッチをONにする	-
	自動点灯する周囲の明るさで設定した明るさより、周囲が明るい	自動点灯する周囲の明るさを現在の設定より明るくする	4ページ
	人が静止している	故障ではありません。 静止している人は検知できません。	3ページ
	お出迎え点灯中である	故障ではありません。 お出迎え点灯中はフラッシュしません。	6ページ
人が近づいても検知しにくい	検知範囲が適切でない	検知部を動かし、検知範囲を調整する	3ページ
	検知部に汚れや水滴などが付着している	検知部をやわらかい布などでふく	9ページ
	検知しにくい条件となっている	故障ではありません。 夏場など周囲温度が体温に近い場合、検知部に向かってまっすぐ近づいた場合は検知しにくくなります。	3ページ
お出迎え点灯が終了時刻を設定した時間より早い / 遅い	天候により、周囲が暗くなる時刻が通常より早かった / 遅かった	センサの性能上、天候によりお出迎え時間の終了時刻がばらつきます	4ページ
	壁スイッチをONした初日である	壁スイッチをONした初日は、お出迎え点灯は約4時間で終了します。 翌日より設定した時刻に終了します。 (壁スイッチは常時ONで使用ください。)	9ページ
周囲が暗くなくても点灯（お出迎え点灯）しない	自動点灯する周囲の明るさで設定した明るさより、周囲が明るい	自動点灯する周囲の明るさを現在の設定より明るくする	4ページ
	他の照明器具の影響で周囲が明るい	他の照明器具の影響を受けないようにする	-
	お出迎え点灯になっていない	お出迎え点灯させる場合は、お出迎え点灯終了を「切」以外に設定する	6ページ
	暗くなった直後である	故障ではありません。 暗くなってから約4分後に点灯します。	7ページ
周囲が明るいのに点灯（お出迎え点灯）する	自動点灯する周囲の明るさが明るめに設定されている	自動点灯する周囲の明るさを現在の設定より暗くする	4ページ
	昼間でも暗い	太陽が差し込み昼間明るい場所に設置する	施工説明書 2ページ
周囲が明るくなくても消灯しない	明るくなった直後である	故障ではありません。 明るくなってから約4分後に消灯します。	7ページ
	点灯開始後約2時間以内に明るくなった	故障ではありません。 点灯開始から約2時間以上経過後明るくならないと消灯しません。消灯させる場合は、一旦壁スイッチをOFFにしてください。	7ページ
	昼間でも暗い	太陽が差し込み昼間明るい場所に設置する	施工説明書 2ページ
検知範囲を人が通ったのにフラッシュしない	検知範囲を素早く通り過ぎた	故障ではありません。 検知範囲内を素早く通り過ぎた場合はフラッシュ開始設定時刻を過ぎて、フラッシュしません。	6ページ
	フラッシュ開始が「切」になっている	フラッシュ開始を「切」以外に設定する	4ページ

現象	考えられる原因	処置	参照ページ
一度フラッシュした後、検知範囲内で人が動き続けてもフラッシュしない	フラッシュした後も、検知範囲内に居続けた	故障ではありません。 一度フラッシュすると、一旦検知範囲から外に出て、点灯保持時間経過しないと、再びフラッシュしません。	—
リモコンで操作できない	壁スイッチがOFFになっている	壁スイッチをONにする	—
	設定リモコンの電池が正しく入っていない	設定リモコンの電池を正しく入れる	 設定リモコンの取扱説明書
	設定リモコンの電池が消耗している	設定リモコンの電池を交換する	 設定リモコンの取扱説明書
	照明器具のリモコン受信可能範囲の外である	照明器具から1m以内に近づいて操作する	 3ページ
	壁スイッチをONした直後である	故障ではありません。 壁スイッチをONした直後、約40秒間は周囲の明るさに関係なく点灯します。	 4ページ
	停電から回復した直後である		
	ロックがかかっている	現在設定中の点灯モードと同じモード選択ボタンを5秒長押しするとロックが解除される	 8ページ

上記の処置を行っても
現象が続く場合

- ①電源をいったん切る
- ②約10秒以上経ってから再び電源を入れる

●上記の点検でなお異常のある場合には、ただちに電源を切り、ご購入の販売店、工事店、別紙ご相談窓口にご相談ください。

仕様

使用電圧	周波数	消費電力	入力電流	使用環境
AC100V	50/60Hz共用	7.5W (センサ待機時 0.3W)	0.13A	屋外用

- LED照明器具の光源寿命は、40,000時間です。(照明器具の寿命とは異なります。)
光源の寿命は、点灯しなくなるまでの総点灯時間または、全光束が点灯初期の70%に下がるまでの総点灯時間のいずれか短い時間を推定したものです。

保証とアフターサービス よくお読みください

使いかた・お手入れ・修理などは…
■まず、お買い上げの販売店へご相談ください
▼お買い上げの際に記入されると便利です

販売店名
電話 () -
お買い上げ日 年 月 日

- 保証期間中は、保証の規定に従って出張修理いたします。
- 保証期間終了後は、診断をして修理できる場合は、ご要望により修理させていただきます。
*修理料金は次の内容で構成されています。

技術料	診断・修理・調整・点検などの費用
部品代	部品および補助材料代
出張料	技術者を派遣する費用
- アフターサービスについてのご不明な点や修理に関するご相談は、お買い上げの販売店または別紙お客様ご相談窓口にお問い合わせください。

修理を依頼される時は…
まず電源を切って、お買い上げ日と以下の内容をご連絡ください。

●製品名	住宅用照明器具
●品番	<input type="checkbox"/> LGWC80110KLE1 <input type="checkbox"/> LGWC80112KLE1 <input type="checkbox"/> LGWC80111KLE1 <input type="checkbox"/> LGWC80113KLE1
<input checked="" type="checkbox"/>	器具のラベルをご参照していただき、品番にチェックをしてください。
●故障の状況	できるだけ具体的に

保証期間：お買い上げ日から本体1年間

ただし、LED電源については3年間です。
保証書が必要な場合は、当社代理店または当社営業所へお申し出ください。

*保証の例外 24時間連続使用など、1日20時間以上の長時間の使用の場合、保証期間は半分となります。

補修用性能部品の保有期間 6年
*当社はこの照明器具の補修用性能部品(製品の機能を維持するための部品)を、製造打ち切り後6年間保有しています。

パナソニック株式会社 ライティング機器ビジネスユニット

〒571-8686 大阪府門真市門真1048 © Panasonic Corporation 2013-2016

LGWC80110KLE1-T3A3

N0413-030216