

- 品番** LSEW2006LE1 (ホワイト)  
LSEW2007LE1 (ホワイト)  
LSEW2008LE1 (オフブラック)  
LSEW2009LE1 (オフブラック)  
LSEW2010LE1 (ホワイト)  
LSEW2011LE1 (ホワイト)  
LSEW2012LE1 (オフブラック)  
LSEW2013LE1 (オフブラック)

**お客様へ**

このたびは、パナソニック製品をお買い上げいただき、まことにありがとうございます。  
取扱説明書をよくお読みのうえ、正しく安全にお使いください。  
ご使用前に「安全上のご注意」(1ページ)を必ずお読みください。  
この取扱説明書は大切に保管してください。  
施工には電気工事士の資格が必要です。必ず、販売店、工事店に依頼してください。

### 安全上のご注意

必ずお守りください

人への危害、財産の損害を防止するため、必ずお守りいただくことを説明しています。

■誤った使い方をしたときに生じる危害や  
損害の程度を区分して、説明しています。

■お守りいただく内容を、次の図記号で  
説明しています。(下記は図記号の一例です。)



#### 警告

「死亡や重傷を負うおそれがある  
内容」です。



してはいけない内容です。



#### 注意

「傷害を負うことや、財産の損害が  
発生するおそれがある内容」です。



実行しなければならない内容です。

### 警告



必ず守る

- 異常を感じた場合、速やかに電源を切る  
異常状態が収まったことを確認し、  
販売店または別紙お客様ご相談窓口  
にご相談ください。



分解禁止

- 器具を改造したり、部品交換をしない  
火災、感電、落下によるけがのおそれ  
があります。

### 注意



必ず守る

- 照明器具には寿命があります。  
設置して10年経つと、外観に異常が  
なくても内部の劣化は進行しています。  
点検・交換してください。  
点検せずに長期間使い続けるとまれに  
火災、感電、落下などに至る場合があります。  
◎1年に1回は「安全チェックシート」に基づき  
自主点検してください。



禁止

- カバーの着脱時に無理な力を加えない  
カバーは経年劣化により強度が低下します。  
着脱時に破損し、けがの原因となることが  
あります。  
かたい場合は、手袋などの保護具を使用するか  
電器店にご相談ください。

- お手入れの際は、電源を切る  
通電状態で行うと感電の原因となる  
ことがあります。
- 本体の取り外しは販売店、工事店に  
依頼する  
本体の取り外しには資格が必要です。

## 施工説明

### 安全上のご注意

必ずお守りください

### 警告

#### ■取付面

●次のような場所には取り付けない

火災、感電、落下によるけがのおそれがあります。

- 補強のない場所  
(ベニヤ板や  
石膏ボード  
など)
- 取付面が本体  
パッキンより  
小さい場所
- 業務用浴場、  
サウナルームなど  
高温・高湿な場所



禁止



◎この器具は天井面・壁面取付兼用・一般住宅用  
防湿防雨型です。

●取付面と本体パッキンのスキマおよび  
パッキン外周部にシール剤を塗る



必ず守る

取付面と本体パッキンとのスキマを防水シール  
剤などで埋めてください。防水が不完全な場合、  
火災、感電のおそれがあります。

◎屋外で壁面取付する場合、シール剤が本体の  
水抜き穴をふさがないようにしてください。  
守らないと浸水による火災、感電のおそれがあります。

#### ■壁スイッチ

●調光機能が付いた壁スイッチの場合は、  
一般の入切用スイッチに交換する

火災のおそれ  
があります

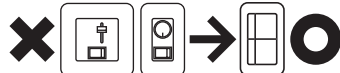

◎調光器の取り外しが必要です。



必ず守る

#### ■その他

●器具の取り付けは、説明書に従い確実に  
取り付けに不備があると火災、感電、落下に  
よるけがのおそれがあります。

●交流100ボルトで使用する

過電圧を加えると過熱し、火災、感電の  
おそれがあります。

●器具表示の指定方向に取り付ける

指定方向以外に取り付けた場合、火災、感電、  
落下によるけがのおそれがあります。

●屋外で壁面取付する場合のみ、  
説明書に従って、水抜き穴を開ける

守らないと浸水による火災、感電のおそれ  
があります。

●電源線は端子台の差込み穴の奥まで  
確実に差し込む

差し込みが不完全な場合、  
火災、感電のおそれがあります。

●カバーは確実に取り付ける

締め付けが不完全な場合、落下によるけがや  
浸水による感電のおそれがあります。

◎カバーの凸部が本体の水抜き穴から90°以上  
になる位置まで確実に締め付けてください。  
締め付け後、ガタツキの無いことを確認して  
ください。



必ず守る



アース線  
接続

●接地工事は、電気設備の技術基準に  
従って確実に  
行う

接地不完全な場合、感電のおそれ  
があります。

### 注意



禁止

●温度の高くなるものの上に取り付けない

火災の原因となることがあります。

◎ガス機器や排気筒の上に取り付け  
ないでください。



必ず守る

●付属の梱包材は取り除いて使用する

そのまま使用すると、火災の原因となることが  
あります。

●器具の取り付け取り外しは手袋など保護具を使用する  
けがのおそれがあります。

### 施工前のご確認事項

- 壁スイッチを設けることをおすすめします。  
壁スイッチを設けると使用しない時やお手入れの際に電源を切ることができます。
- ほたるスイッチと接続する場合は器具1台につきスイッチ3個までで  
ご使用ください。  
(4個以上のほたるスイッチと接続すると、スイッチを切にしても器具が  
消灯しないことがあります。)

# 各部のなまえと取り付けかた

安全のため、電源を切ってから行ってください

●器具の取り付けは、手袋など保護具を使用してください。

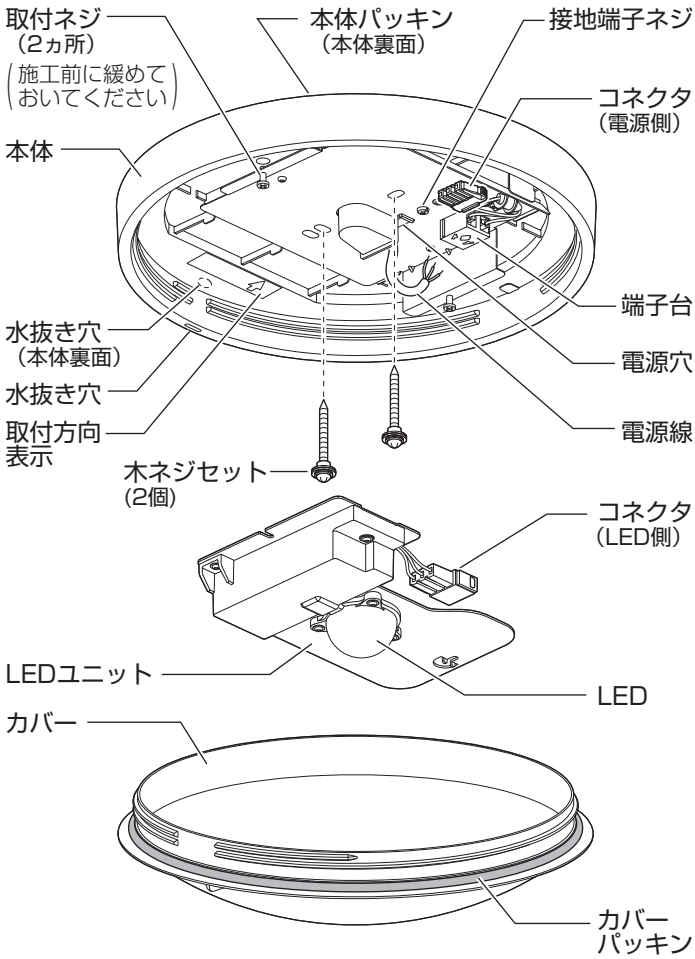

## 付属部品

施工する前にまず付属部品をご確認ください

□木ネジセット (2個)

(木ネジパッキンを切り離して使用してください。)

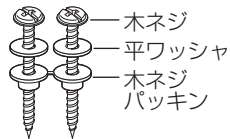

□防虫シール (水抜き穴用) (1枚)



## 1 屋外で壁面取付の場合、水抜き穴を開ける

・屋外で器具を壁面取付する場合のみ、本体裏面から水抜き穴を開けてください。屋内取付、屋外の天井や傾斜天井取付の場合は、水抜き穴を開けないでください。

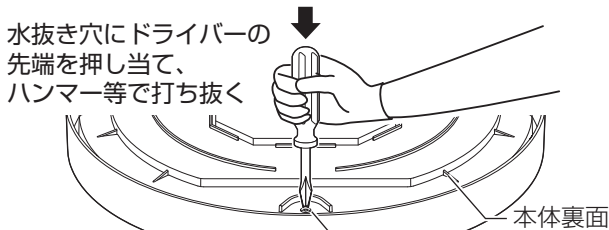

・穴開け後、本体の内側から水抜き穴に、付属の防虫シールを貼り付けてください。

防虫シール

水抜き穴

ヤスリ等で抜きカスを取ってください。



**警告**



屋外で壁面取付する場合のみ、説明書に従って、水抜き穴を開ける守らないと浸水による火災、感電のおそれがあります。

## 2 付属の木ネジセット (2個) で本体を取り付ける

- ・壁面・傾斜天井面に取付ける場合、取付方向表示に従って取り付けてください。
- ・本体の電源穴に電源線を通し、木ネジセットを確実に締め付けてください。
- ・取付ピッチ：66.7mm、83.5mm

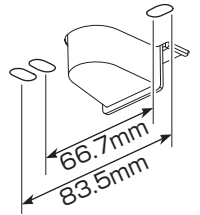

**警告**



取付面と本体パッキンのスキマおよびパッキン外周部にシール剤を塗る防水が不完全な場合、火災、感電のおそれがあります。

## 3 端子台に電源線を接続する

- ・適合電線：VVFφ1.6、φ2.0単線

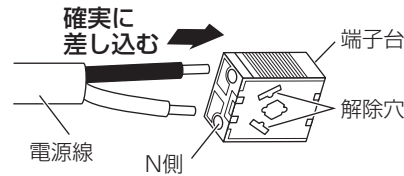

器具の取り替え等で電源線を外す場合は、マイナスドライバー等を解除穴に差し込みながら電源線を引き抜く。

- ・接地端子ネジからD種(第3種)接地工事を行ってください。

## 4 LEDユニットを取り付ける

- ①コネクタ側を合わせ、LEDユニットの切欠きを取付ネジに差し込む
- ②LEDユニットの穴に取付ネジを通し、LEDユニットをずらす
- ③取付ネジ (2カ所) を確実に締め付ける

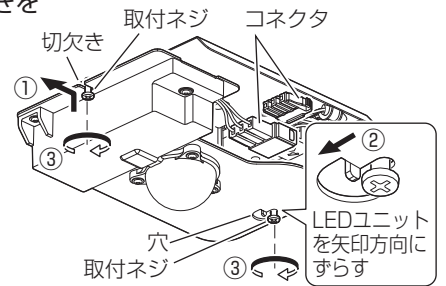

## 5 コネクタを接続する

- ・穴とツメを合わせて差し込む。
- ・差し込み後、穴にツメがかかっていることを確認する。

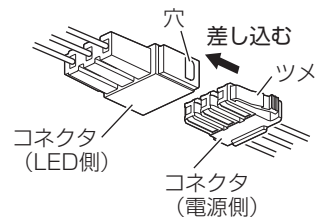

## 6 本体にカバーを取り付ける

- ・カバーにカバーパッキンが取り付いていることを確認し、カバーを右に回して確実に締め付けてください。

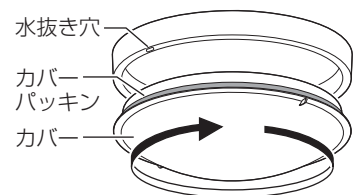

**警告**



カバーの凸部が本体の水抜き穴から90°以上になる位置まで確実に締め付ける。締め付け後、ガタツキの無いことを確認する。守らないと落下のおそれがあります。

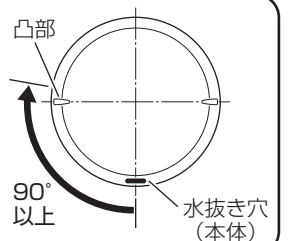

# ご使用上に関するお知らせ

故障や異常ではありません

## 【 器具自体の留意点 】

- 点灯中や消灯直後、プラスチックの伸縮によるきしみ音が照明器具から発生することがあります。
- LEDにはバラツキがあるため、同一品番でも商品ごとに発光色、明るさが異なる場合があります。
- LEDが点灯しない場合は、電源を切り、販売店、工事店、または別紙お客様ご相談窓口にご相談ください。

## 【 周囲の影響 】

- 器具の近くでは、ラジオやテレビなどの音響、映像機器に雑音が入ることがあります。
- 器具のきわめて近くでは、リモコン機器（エアコンなど）のリモコンが動作しにくくなる場合があります。

# お手入れについて

電源を切って、灯具が冷めてから行ってください

- 明るく安全に使用していただくため、定期的（6カ月に1回程度）に清掃してください。
- 汚れがひどい場合は、石けん水に浸した布をよく絞ってふき取り、乾いたやわらかい布で仕上げてください。

### 確認

シンナー、ベンジンなどの揮発性のものでふいたり、殺虫剤をかけたりしないでください。変色、破損の原因となります。

### カバーの外しかた

カバーを左に回して取り外す

- ・カバーの取り付けかたは前ページ手順 **6** をご参照ください。

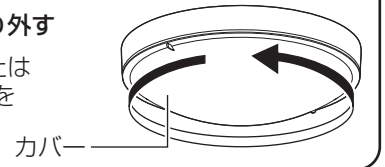

# 仕様

器具のラベルをご参照していただき、品番にチェックをしてください。

品番	光源	使用電圧	周波数	消費電力	入力電流	使用環境	補修用LEDユニット
<input type="checkbox"/> LSEW2006LE1 <input type="checkbox"/> LSEW2008LE1	30形	AC100V	50/60Hz 共用	10.7W	0.21A	屋外用	SSK03500 (30形/昼白色) SSK03270 (30形/電球色) SSK02500 (20形/昼白色) <sup>*1</sup> SSK02270 (20形/電球色) <sup>*1</sup>
<input type="checkbox"/> LSEW2007LE1 <input type="checkbox"/> LSEW2009LE1							
<input type="checkbox"/> LSEW2010LE1 <input type="checkbox"/> LSEW2012LE1	昼白色			7.8W	0.16A		SSK02500 (20形/昼白色) SSK02270 (20形/電球色)
<input type="checkbox"/> LSEW2011LE1 <input type="checkbox"/> LSEW2013LE1	電球色						

- LED照明器具の光源寿命は、40,000時間です。（照明器具の寿命とは異なります。）光源の寿命は、点灯しなくなるまでの総点灯時間または、全光束が点灯初期の70%に下がるまでの総点灯時間のいずれか短い時間を推定したものです。
- LEDユニットの交換は、販売店、工事店にご依頼ください。  
（※1）30形の器具は20形補修用LEDユニットも使用できます。

# 保証とアフターサービス よくお読みください

使いかた・お手入れ・修理などは…  
■まず、お買い上げの販売店へご相談ください  
▼お買い上げの際に記入されると便利です

販売店名
電話 ( ) -
お買い上げ日 年 月 日

- 保証期間中は、保証の規定に従って出張修理いたします。
- 保証期間終了後は、診断をして修理できる場合は、ご要望により修理させていただきます。

\*修理料金は次の内容で構成されています。

技術料	診断・修理・調整・点検などの費用
部品代	部品および補助材料代
出張料	技術者を派遣する費用

- アフターサービスについてのご不明な点や修理に関するご相談は、お買い上げの販売店または別紙お客様ご相談窓口にお問い合わせください。

修理を依頼される時は…  
まず電源を切って、お買い上げ日と以下の内容をご連絡ください。

- 製品名 住宅用照明器具
- 品番 上記「仕様」をご参照ください。
- 故障の状況 できるだけ具体的に

保証期間：お買い上げ日から本体1年間

ただし、LED電源については3年間です。  
保証書が必要な場合は、当社代理店または当社営業所へお申し出ください。  
\*保証の例外 24時間連続使用など、1日20時間以上の長時間の使用の場合、保証期間は半分となります。

補修用性能部品の保有期間 **6年**

\*当社はこの照明器具の補修用性能部品（製品の機能を維持するための部品）を、製造打ち切り後6年間保有しています。

# パナソニック株式会社 ライティング機器ビジネスユニット

〒571-8686 大阪府門真市門真1048 © Panasonic Corporation 2016

LSEW2006LE1-T4A

N1016-00