

⚠ 注意：商品には寿命があります。詳細はCLX2021AAをご参照ください。

<使用上のご注意>

- 器具に直射日光が当たる状態で点灯させないでください。温度上昇によるランプの短寿命や一時的な明るさ低下、不点灯の原因となります。
- LEDにはバラツキがあるため、同一品番商品でも商品ごとに発光色・明るさが異なる場合があります。
- 海岸隣接地帯では、塩害により短期間で錆が発生するおそれがあります。
- ウッドデッキへの取り付けは、本体からスパイクを外し木ネジで必ず固定してください。土壌など木ネジ固定できない場所では使用できません。

耐熱ビニルキャブタイヤケーブル
(0.75mm²×2芯
・外径φ9・器具外約5m)

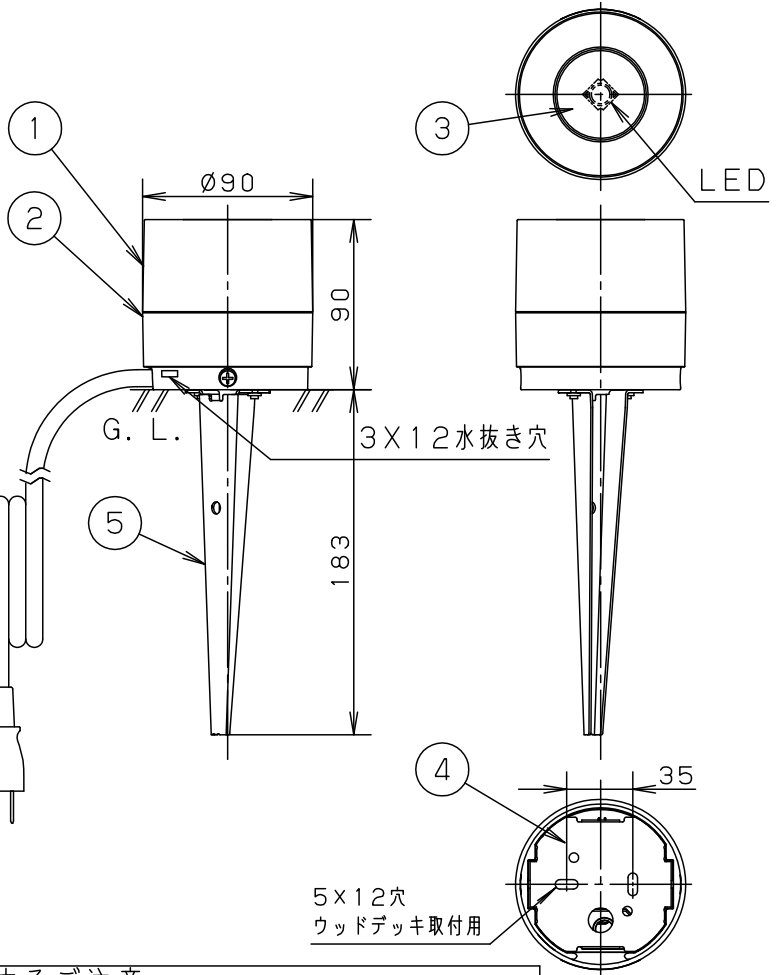

- 電源ユニット内蔵型
- 二重絶縁型
- 密閉型

⚠ 安全に関するご注意

- 防雨型器具です。
- 据置き取付専用器具です。指定方向以外には取付けないでください。落下、感電、火災の原因となります。
- 調光器と組み合わせて使用しないでください。火災の原因となります。
- LEDを直視しないでください。目の痛みの原因となることがあります。
- 次のような場所では使用しないでください。火災・感電の原因となります。
- くぼ地等の水のたまる場所
- 土壌のやわらかな場所
- コンクリートで固める場所
- 埋め込む

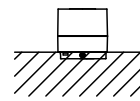
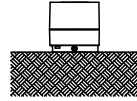
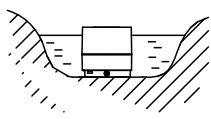

- スティックが最後まで差し込めない場所

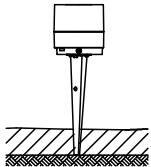

- 浴室などの湿気の多い場所



- 傾斜した場所

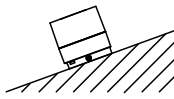

- 草、木などが成長して器具がおおわれたり、落ち葉がたまるような場所

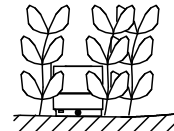

スパイク取外し状態

| | | | | | | | | |
|------|---|------|------|---------------------------|----------------------------|------------|--------------------------|--|
| 入力電流 | 0.13A | 消費電力 | 6.9W | 6 | | | | |
| LED | 電球色(2700K 高演色Ra95) 明るさ:40形ダイクル電球1灯器具相当 | 5 | スパイク | ステンレス鋼板(t1.5) (SUS304) | | | 品番 防雨型 LGW45821LE1 | |
| | | 4 | 取付板 | ステンレス鋼板(t1.5) (SUS304) | | | | |
| 器具質量 | 1.3kg | 3 | パネル | アクリル(透明) | | | | |
| 特記事項 | | 2 | 下本体 | アルミダイカスト | シルバーメタリック レーザーサテンアクリル塗装 | 菌 田 | 奥 代 | |
| | | 1 | 本体 | アルミダイカスト | シルバーメタリック レーザーサテンアクリル塗装 | | | |
| 部番 | | | 部品名 | 材質・素材厚 | 備考 | パナソニック株式会社 | | |

