

⚠ 注意：商品には寿命があります。詳細はCLX2021HAをご参照ください。

⚠ 安全に関するご注意

・一般屋内用器具です。屋外や水気、湿気のある所では使用しないでください。
絶縁不良による感電の原因となります。

・天井埋込み専用器具です。傾斜天井、補強のない天井には取付けしないでください。

指定外取付けは、火災、落下の原因となります。

・断熱材、防音材をかぶせた状態で使用しないでください。過熱による火災の原因となります。

フローイング材
グラスウール

フローイング材施工不可
グラスウール施工不可

・住宅の断熱施工天井には使用できません。

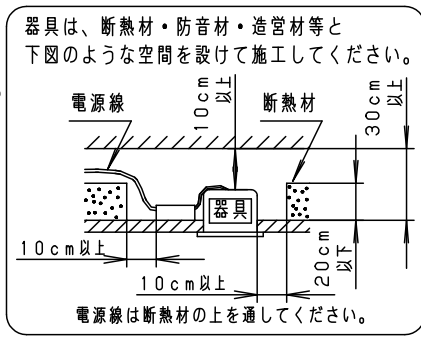

・器具と被照射物は10cm以上（近接限度距離）離してください。近接限度距離内に被照射物が近づく恐れのある場所（ドア開閉範囲の上、家具の上、クローゼット・押入れの中等）では使用しないで下さい。過熱による火災の原因となります。

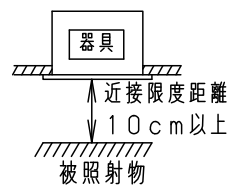

(使用上のご注意)

・ロックウール等、柔らかい天井及び珪酸カルシウム板の天井に取付ける場合は必ず、取付金具と天井の間に補強材を入れてください。取付金具が天井にくい込み、枠と天井の間にスキマができることがあります。

・照射距離が近い時や照射面によっては光ムラが気になる場合があります。予めご了承ください。

・LEDにはバラツキがあるため、同一品番で発光色、明るさが異なる場合があります。予めご了承ください。

・当社調光器と組み合わせて、約5~100%の調光ができます。調光器との組み合わせについては別紙【NNF23151-KG*】を参照ください。

埋込穴寸法
Ø150±2

枠部詳細

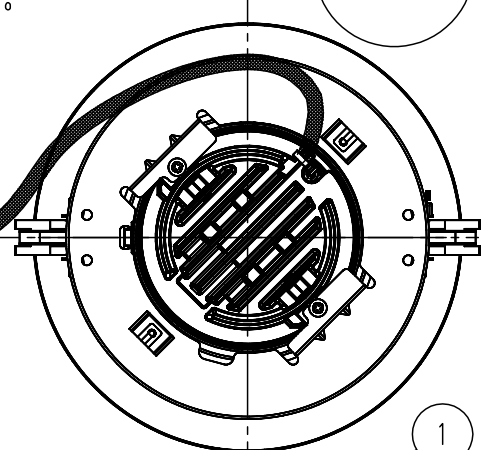
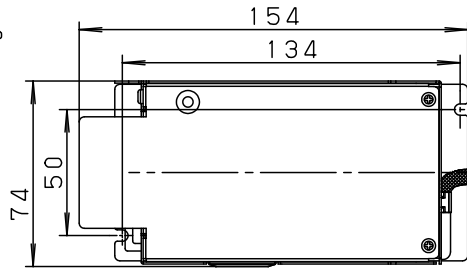
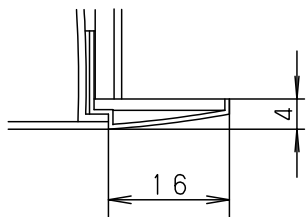

アース付端子台 (送り付)
20A以下

調光信号線用端子
(送り可能)

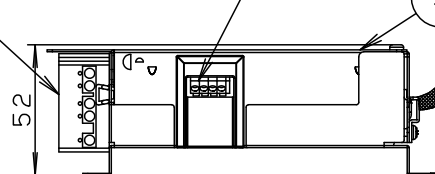

適合取付板厚5~25mm

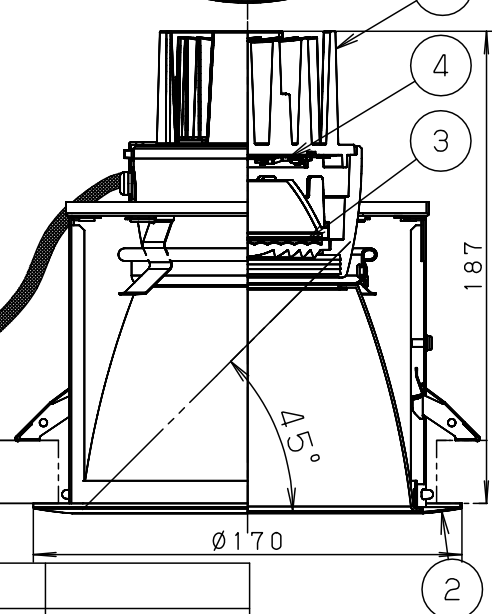

定格電圧	消費電力	入力電流
100V	19.9W	0.20A
200V	19.9W	0.105A
242V	19.9W	0.09A

クールホワイト マンセル 10Y9/0.5	7				
器具光束 840lm	6				
LED 温白色 (3500K、Ra85)	5	電 源			品番
配 光	4	L E D			NNF23152
器具質量 1.2kg	3	レ ン ズ	ポリカーボネート	透明つや消し	
特記事項	2	枠	鋼板 (t0.6)	クールホワイトつや消し塗装	生産終了品 本器具は製造できません
	1	本 体	アルミダイカスト	クールホワイトつや消し塗装	
部 番		部 品 名	材 質 ・ 素 材 厚	備 考	パナソニック株式会社