

注意：商品には寿命があります。詳細はCLX2021VAをご参照ください。

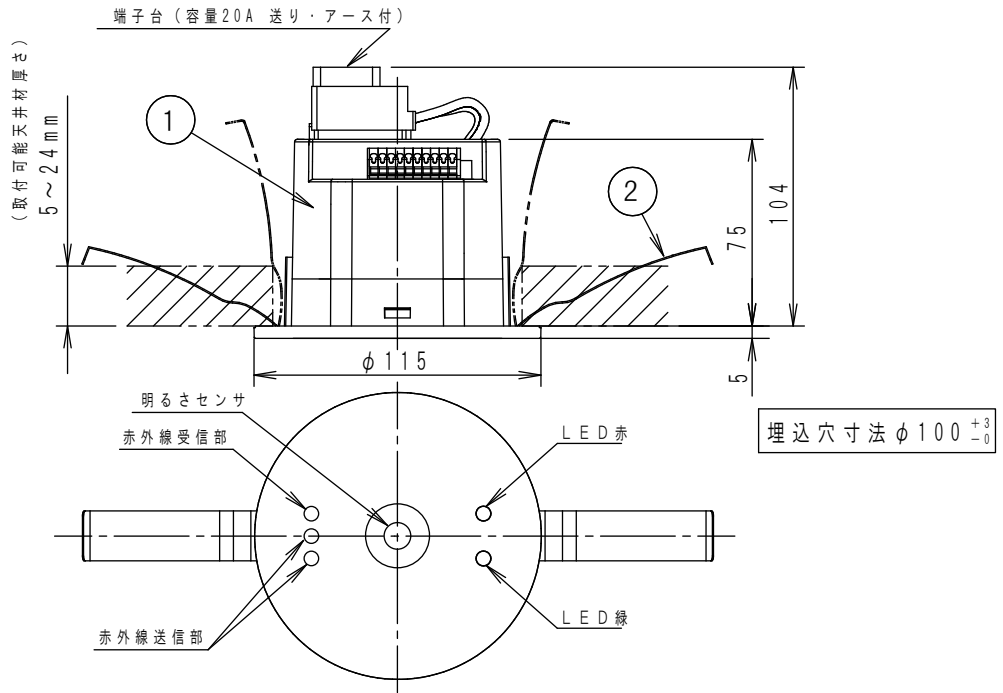

基本仕様

定格電圧	AC100~242V 50/60Hz	適合負荷	当社製PiPit調光用LED器具
使用温度範囲	0~35℃ (結露なきこと)		(起動方式RZ)
消費電力	3.0W以下	通信方式	無線通信 (中心周波数927.2MHz)
消費電流	50mA以下	電波到達範囲	見通し20m

安全上のご注意

⚠ 警告

- 施工は、取付方法にしたがい確実に行う。  
施工に不備があると落下・感電・火災の原因となります。
- 断熱材、防音材をかぶせて使用しない。  
火災の原因となります。
- 器具の改造は行わない。  
落下・感電・火災の原因となります。
- 天井埋込専用です。壁取付や天井直付および傾斜天井への取り付けをしない。  
落下・感電・火災の原因となります。
- 表示された電源電圧 (定格電圧±6%)・周波数以外の電源で使用しない。  
感電・火災の原因となります。

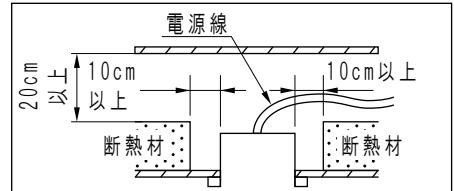

⚠ 注意

- 直射日光の当たる場所、湿気の多い場所、振動の強い場所、雨の吹き込みを受ける場所、腐食性ガスの発生する場所では使用しないでください。  
落下・感電・火災の原因となります。
- 周囲温度0℃~35℃で使用してください。  
指定外周囲温度での使用は短寿命の原因となります。
- 本器を取り扱う際には手袋などの保護具を使用してください。けがのおそれがあります。

本図面は8枚1組です。 1/8

器具質量	0.3kg	5			品番 NQ23171Z PiPit+セバレートセルコン Aタイプ
	特記事項	2	取付バネ	ステンレス板 (t0.5)	
1		本体	ASA樹脂	クールホワイト	原村
部番		部品名	材質・素材厚	備考	パナソニック株式会社

単位：mm 第三角法 (JIS A-4)

NQ23171Z-K1



＜施工に関するお知らせ＞

- PiPit+ハンディライコン（NK23091）は必ずご購入ください。  
設定操作に必要になります。
- 右図のように照明器具はPiPit+セパAから見通し※距離20m以内に設置してください。
- 壁や柱などの遮蔽物で照明器具を直視できない場合は通信補助器を設置してください。  
通信補助器はPiPit+セパAから見通し距離20m以内で、PiPit+セパAと照明器具両方を見通せる位置に設置してください。

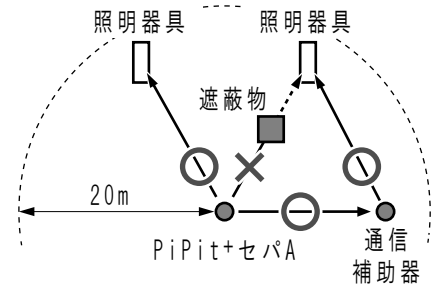

※見通しとは、PiPit+セパAから照明器具が直視できる状態です。

- 下記のような使用環境では、電波ノイズを受けたり電波の到達距離が短くなります。  
このような場合は、動作しないことがありますのでご注意ください。
  - ・本器と照明器具間に金属や鉄筋コンクリートなどの電波を通しにくい障害がある。
  - ・本器と照明器具間にある壁面内の断熱材にアルミ箔を貼り付けたグラスウールを使用している。
  - ・金属物に本器を取り付けている。
  - ・本器周辺が金属物で囲まれている。（スチールキャビネットの間、カラオケボックスなど）
  - ・操作する人の体の向きで電波を遮っている。
  - ・本器または照明器具の近くで、直流電圧で駆動するベルやモーターなどの機器が動作している。
  - ・本器または照明器具の近く（10m以内）で、マイクロ波治療器を使用している。
  - ・近くに、テレビ・ラジオの送信所近辺の強電界地域または各種無線局がある。
- 送信電波が医療電気機器に与える影響はきわめて少ないものですが、安全管理のため、照明器具と本器は医療電気機器から20cm以上離してご使用ください。
- 電波ノイズを受けると、誤動作や動作しない原因になります。
- 内装変更で遮蔽物が介在するなど、通信環境を変更した場合は予め動作を確認してからご使用ください。
- 異常な動作をした場合などにすぐに電源を遮断できるように照明器具の電源には、別途スイッチを必ず設けてください。
- 下図のように到達距離範囲内でも電波が弱くなる場合がありますのでご注意ください。
- 本器は壁、窓、天井まで達する什器やパーティションから50cm以上離してご使用ください。

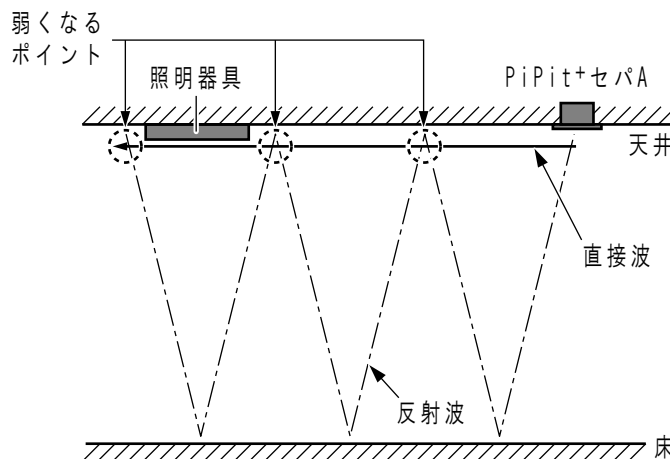

本図面は8枚1組です。 2 / 8

品番		
NQ23171Z		
PiPit+セパレートセルコン Aタイプ		
七	木	波
原	村	多
		野
パナソニック株式会社		



<商品仕様>

<p>明るさセンサ検知範囲</p>	<p>天井高さ2.5mの場合、約φ4m</p>	
<p>設定方法</p>	<p>PiPit+ハンディライコン (NK23091：別売) を使用して設定 設定方法は本コントローラ (NQ23171Z) の取扱説明書を参照</p>	
<p>明るさ設定可能範囲</p>	<p>天井取付面 (設置面) 照度 約15 [lx] ~ 約1000 [lx]</p>	
<p>PiPit+ハンディライコン で設定できる主な機能</p>	<p>設定機能  <ul style="list-style-type: none"> <li>・ PiPit調光用LED器具や通信補助器とのペアリング設定</li> <li>・ 自動運転時の明るさ基準値の設定</li> <li>・ 調光下限、上限設定</li> <li>・ シーン運転設定、デマンド運転設定</li> </ul>                 確認機能  <ul style="list-style-type: none"> <li>・ 現在の状態確認 (動作モード、調光率)</li> <li>・ 現在の設定確認</li> </ul> </p>	
<p>動作機能表示</p>	<p>LED緑、LED赤により表示                  赤緑消灯 : 通常運転中、または通電無し                  緑点滅 : マニュアル調光中                  緑点灯 : シーン運転中、または外部調光制御中                  赤点滅 : デマンド運転中、または明るさ設定中                  赤緑点滅 : ペアリング設定中</p>	
<p>適合電線</p>	<p>電源線                  銅単線φ1.6mmまたはφ2.0mm                  通信線 (外部調光信号線、シーン1接点)                  CPEV相当φ0.9mm (通信距離50m) またはφ1.2mm (通信距離100m)                  通信線 (デマンド1接点、デマンド2接点)                  銅単線φ0.9mm、φ1.2mm (通信距離200m)</p>	
<p>外部連動機能</p>	<p>シーン1再生、デマンド1再生、デマンド2再生                  無電圧a接点 (DC12V、10mA、ON/OFF)                  PiPit+ハンディライコンにより、運用設定が可能                  ※無電圧a接点には、ほたるスイッチを使用しないでください                  外部調光機器                  当社製スーパーマーケットセルコン (FSK91060U)、                  ライトマネージャーFx (NQ28861K NQ28841K)、                  PD/調光信号変換インターフェース (NK51012) による調光が可能                  ※外部調光信号が入った場合は、明るさセンサ動作はしません                  ※外部調光信号にも、デマンド制御がかかります                  ※PD/調光信号変換インターフェースは「マルチ調光調色システム」内での使用になります</p>	
<p>停電保証機能</p>	<p>設定した機能は、本コントローラ (NQ23171Z) の電源を切っても記憶されています                  ※操作した明るさ (マニュアル調光、ハンディライコンでのシーン再生など) は、本コントローラ (NQ23171Z) には記憶されません</p>	<p>本図面は8枚1組です。 <span style="border: 1px solid black; padding: 2px;">3 / 8</span></p>
<p>通信補助器</p>	<p>以下の通信補助器を使用する事ができます  <ul style="list-style-type: none"> <li>・ 通信補助器 (埋込) NK23071</li> <li>・ 通信補助器 (直付) NK23081</li> <li>・ 通信補助器 (壁付) NK23010</li> </ul> </p>	

品番		
NQ23171Z		
PiPit+セバレートセルコン Aタイプ		
七	木	波
原	村	多
		野
パナソニック株式会社		



## <動作>

PiPit+セバAは、以下どちらかの制御を行い照明器具を無線信号で操作します。

### 明るさ制御

周囲の明るさを検出して明るさを一定に保つように自動で照明器具を制御します。

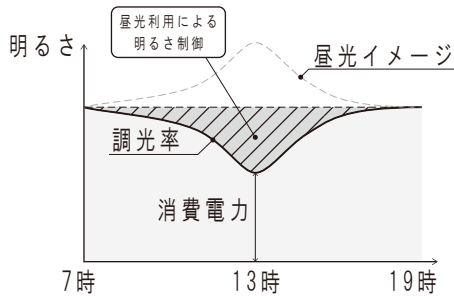
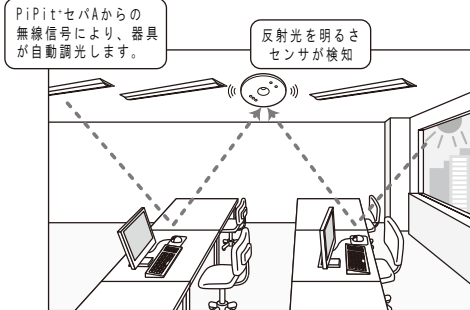

### 一定調光制御

ハンディライコン操作や外部調光信号より入力される調光率で照明器具を制御します。

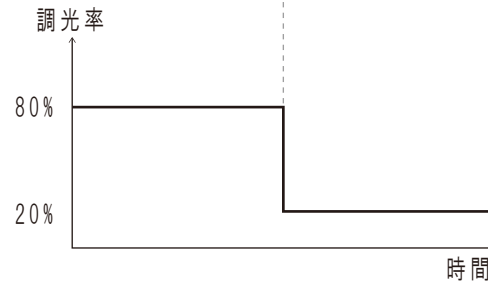
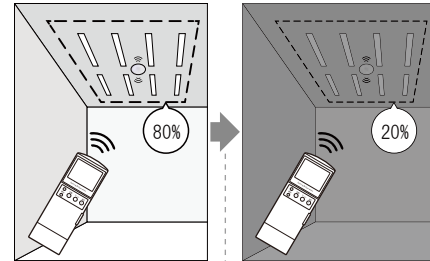

### 明るさ制御の場合の動作

- 照明器具の明るさ調整は、設定した明るさの約+5%の範囲で行われます。
- 明るさ設定直後は設定した明るさの約+5%の明るさで調光制御します。  
(設定作業の際、明るさを記憶すると設定した明るさよりも明るくなるのはこのためです。)
- 設定された明るさとは、センサ検知範囲から反射し、天井面に設置されたセンサへ入射する光量です(センサは入射した光量を電圧値として出力します)。  
したがって、外光入射時等は什器により陰影ができ、照度が設定時と異なる場合があります。

### 電源投入時の動作について

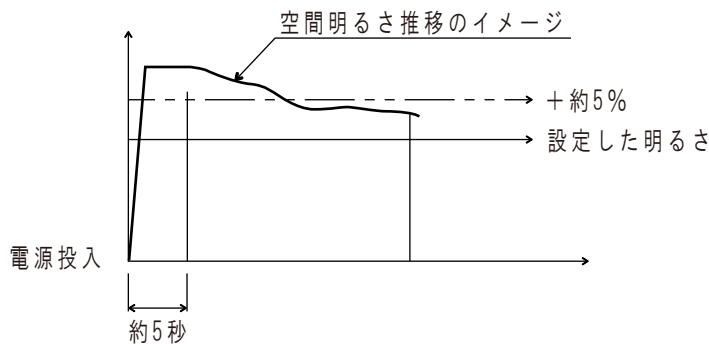

- 電源投入後、明るさ制御で動作する場合には、約5秒間100%点灯し、制御動作に入ります。一方照明器具の始動には約2秒間かかるため電源投入直後はセンサが暗く感じとり、照明器具の出力が高く明るめになります。

本図面は8枚1組です。4/8

品番	NQ23171Z
	PiPit+セバレートセルコン Aタイプ
七木波 原村多 野	
パナソニック株式会社	



＜結線図＞

システム構成図

- PiPit+セバAとPiPit調光シリーズLED器具およびPiPit+ハンディライコンでシステム構成は完成します。
- 当社製スーパーマーケットセルコン (FSK91060U)、ライトマネージャー-Fx (NQ28861K NQ28841K) や無電圧a接点などの外部連動との組み合わせにより、システムを拡張することも可能です。

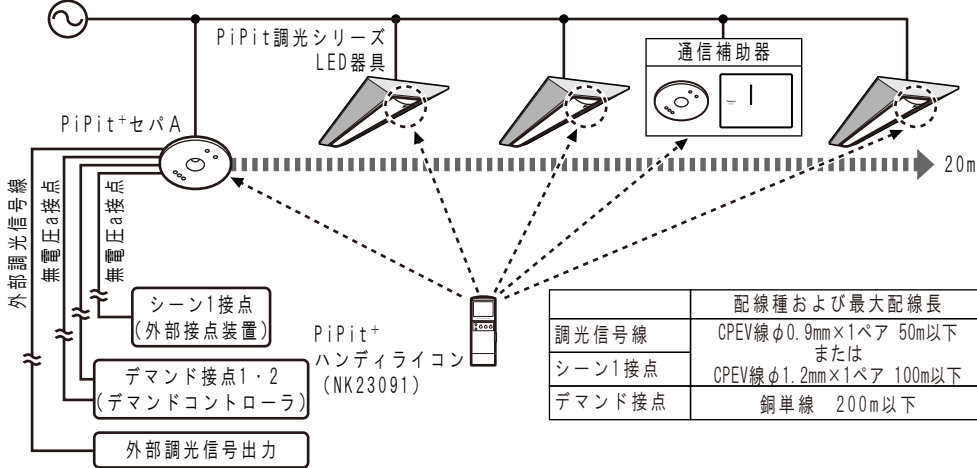

※PiPit調光シリーズLED器具の電源を、制御するPiPit+セバAごとに分けておくと、ペアリング設定は「かんたん設定」で行うことができます。  
電源を同じ系統にした場合、ペアリング設定は「確実に設定」で行ってください。

名称	品番	説明
PiPit+セバレイトセルコンAタイプ	埋込 NQ23171Z 直付 NQ23185K	本コントローラ (PiPit+セバレイトセルコンAタイプ) になります。
通信補助器	埋込 NK23071 直付 NK23081 壁付 NK23010	3タイプのいずれも使用することができます。
PiPit調光シリーズLED器具	カタログ参照	当社製PiPit調光シリーズ専用の照明器具になります。
外部接点装置、デマンドコントローラ	—	市販の無電圧a接点タイプの外部接点装置になります。
外部調光信号出力	FSK91060U	スーパーマーケットセルコンになります。
	NQ28861K NQ28841K	ライトマネージャー-Fxになります。
	NK51012	PD/調光信号変換インターフェースになります。
PiPit+ハンディライコン	NK23091	PiPit専用コントローラ、通信補助器、PiPit調光シリーズLED器具の設定・操作リモコンになります。

配線設計上の留意点

1. 無電圧a接点接続線、外部調光信号線は小勢力配線ですので、電源線とは接触しないように配線してください。
2. 無電圧a接点は複数のPiPit+セバAでの共用はしないでください。  
一括連動される場合は、右図のようにリレー回路等を設けてください。
3. 無電圧a接点には、ほたるスイッチを使用しないでください。

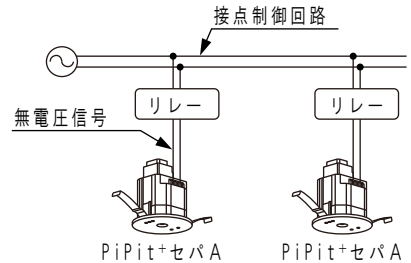

端子の仕様

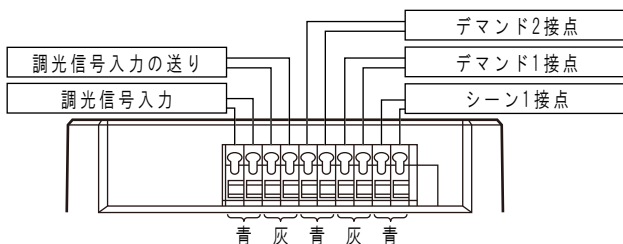

本図面は8枚1組です。 5/8

品番	NQ23171Z
PiPit+セバレイトセルコンAタイプ	
七木波	原村多野
パナソニック株式会社	

### < 器具配置上の注意点 >

1. 設置面照度が約15~1000[lx]となるような明るさセンサ検知範囲内の反射率環境としてください。  
設置面照度が約15[lx]を下回るか、約1000[lx]を超える場合、明るさ設定をすることができません。
2. 検知範囲が制御器具を重点的にカバーする場所にしてください。  
多数灯の照明器具を一括制御しますが、制御はセンサ検知範囲内からの反射光で行っていますので、制御単位の

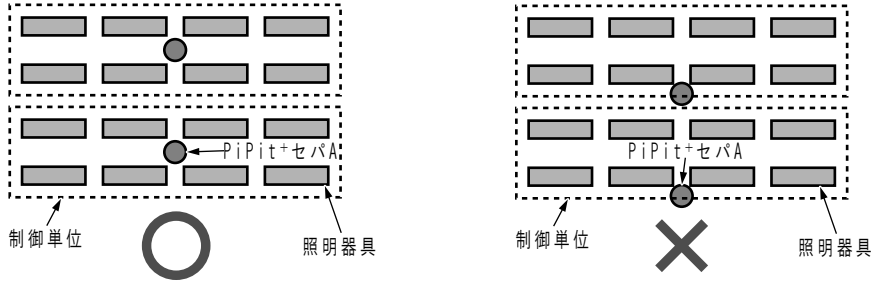

3. 屋光利用のため、PiPit+セバAを窓際に設置する場合は、窓からの距離は(天井高さ÷1.3)m以上離してください。  
窓に近づけて設置するとセンサが屋光を直接感知し、照明器具の出力を抑え過ぎてしまう原因となります。
4. 下図右のようにPiPit+セバAを配置すると、窓から離れた場所では照度が不足する恐れがありますので、

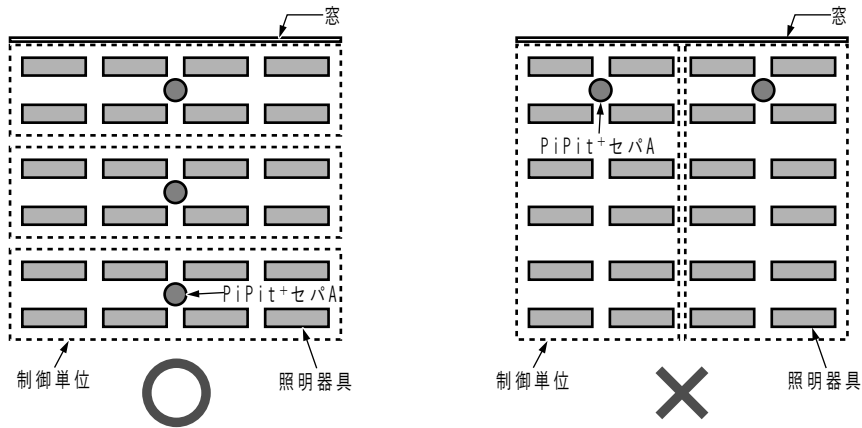

5. センサ検知範囲内にロッカーなどの高い什器が配置された場合、検知範囲内の反射率が変化するため、制御したい場所の明るさを適正に制御できない場合があります。
6. PiPit+セバAが壁面やパーティション近傍などに設置された場合、壁面やパーティションなどの反射光の影響を受け、制御したい場所の明るさを適正に制御できない場合があります。
7. PiPit+セバAの制御単位以外の照明器具からの光がセンサ検知範囲内に入射したり、空調などで照明器具の明るさが変化したりすると、制御したい場所の明るさを適正に制御できない場合があります。

### < 明るさ制御のご注意 >

1. 多数灯を一括で制御しますが、明るさセンサにより観測している照度はセンサ検知範囲内(設置高さ2.5mで約φ4m)ですので、その他の範囲は設定照度から外れることがあります。予めご了承ください。
2. センサ検知範囲内の反射率が大幅に変化する際(人が密集する場合等)には光出力が変化することがありますので予めご了承ください。
3. 取り付けされる環境(天井、壁、床などの反射率、外光の強弱など)によっては、照明器具の光出力にバラツキが生じ輝度ムラが生じることがありますが、異常ではありません。
4. 省エネ効果を保つために年1回の清掃をお勧めいたします。
5. PiPit+ハンディライコンによる自動運転時の明るさ基準値の設定は、什器などが搬入された最終使用環境において行ってください。  
・什器などの搬入前のオープンスペースで明るさ設定を行っても、什器などが搬入されるとセンサ検知範囲内の反射率環境が変化してしまい、設定した明るさが変化してしまいます。



本図面は8枚1組です。 6 / 8

品番		
NQ23171Z		
PiPit+セバレートセルコン Aタイプ		
七	木	波
原	村	多
		野
パナソニック株式会社		



## <取り扱いに関するご注意>

人への危害、財産への損害を防止するため、必ずお守りいただくことを説明しています。

 警告	
 分解禁止	■ 絶対に分解したり修理・改造は行わない 感電や故障の原因となります。
 必ず守る	■ 万一、煙が出たり、変な臭いがするなどの異常が生じた場合はすぐに電源を切る そのまま使用すると、感電・火災の原因となります。ただちに、お買い上げの 販売店・工事店にご相談ください。

 注意	
■ PiPit+セパAには寿命があります。設置して10年経つと、外観に異常がなくても内部の劣化は進行しています。必ず点検・交換してください。 ※使用条件は周辺温度35℃、1日10時間使用です。 点検せずに長時間続けるとまれに火災・感電などに至る場合があります。 1年に1回は「安全チェックシート」（商品に付属の取扱説明書最終ページ参照）に 基づき自主点検を行ってください。 3年に1回は工事店などの専門家による点検をお受けください。	

## <使用上のご注意>

### ■ 動作について

- 本器は無線通信で照明器具を調光します。  
最初にどの照明器具を制御するかの設定（ペアリング設定）の作業を必ず実施してください。
- 本器PiPit+セパAとペアリングされた照明器具は、ハンディライコンでの調光操作はできません。
- 停電などで電源供給がなくなっても各種設定内容は消えません。  
電源を再投入すると、停電前の状態に戻ります。
- 照明器具との無線通信が遮断された場合、照明器具は状態を保持します。  
ただし、照明器具が消灯状態の場合のみ遮断されてから60秒後に100%点灯します。  
（無線通信が混雑すると消灯していた器具が点灯する可能性があります）
- 調光レベルは照明器具の調光範囲内で設定できます。  
（範囲外では照明器具の調光下限で点灯します）
- 複数のPiPit+セパAを同時に一斉操作すると無線通信が混雑し、照明器具の動作にバラつきが生じることがあります。

### ■ 使用用途について

- 周囲温度が高い場合、使用時間が長い場合などは寿命が短くなります。
- 人命ならびに社会的に重大な影響を与えることが予測される用途には使用しないでください。
- 送信電波が医療電気機器に与える影響はきわめて少ないものですが、安全管理のため照明器具と本器は医療電気機器から20cm以上離してご使用ください。
- 電波ノイズを受けると、誤動作や動作しない原因になります。

本図面は8枚1組です。 7/8

品番		
NQ23171Z		
PiPit+セパレートセルコン Aタイプ		
七	木	波
原	村	多
		野
パナソニック株式会社		



### <コントローラの接続台数制限>

※同一フロア内で、半径100m以内にPiPitコントローラを18台以下にしてください。  
18台は、PiPitシリーズ（通信補助器含む）全商品の合計台数です。  
（18台を超えると、照明器具と通信ができない場合があります。）

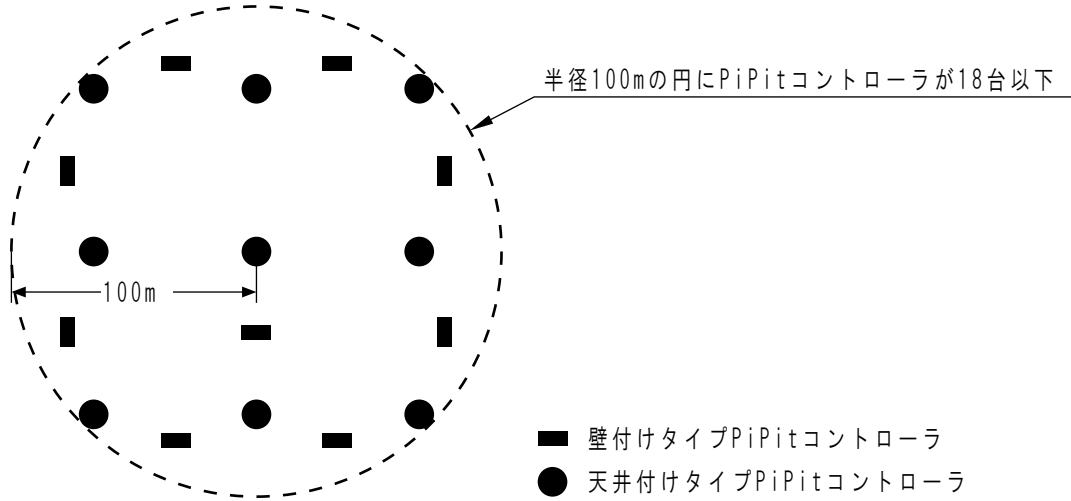

本図面は8枚1組です。8/8

品番
NQ23171Z
PiPit+セパレートセルコン Aタイプ
七 木 波 原 村 多 野
パナソニック株式会社

