

誘導灯コンパクトスクエア用ガード

(一般屋内用)

FK01561Z・FK02561Z

●器具の施工には電気工事士の資格が必要です。施工は必ず工事店に依頼してください。

施工説明

工事店様へ、この説明書は保守のためお客様に必ずお渡しください。

安全に関するご注意

警告

- 施工は、施工説明にしたがい確実に行う。施工に不備があると落下・感電・火災の原因となります。
- ガードを改造しない。落下の原因となります。
- 壁面取付け専用。天井・傾斜天井への取付けはしない。落下の原因となります。
- 適合器具以外使用しない。(器具の取扱説明書またはカタログにてお確かめください。)落下の原因となります。

注意

- このガードは一般屋内用です。雨水のかかる場所、湿気が多い場所、振動の多い場所、温泉街など腐食性ガスの発生する場所では使用しないでください。落下の原因となります。

各部のなまえと取付方法

<FK01561Z>

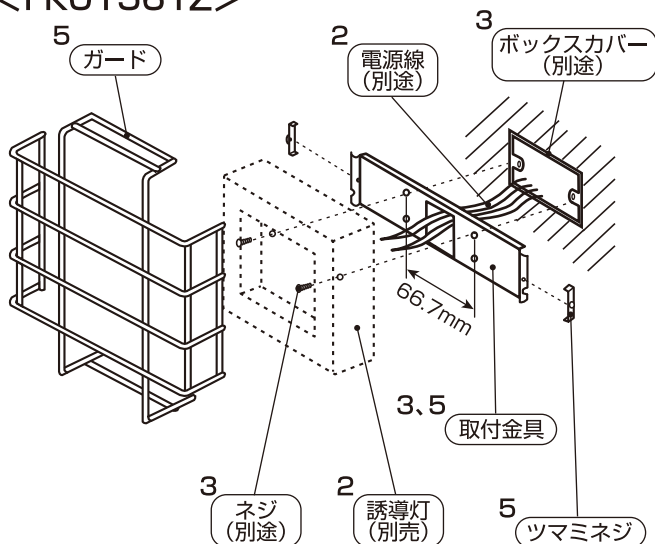

<FK02561Z>

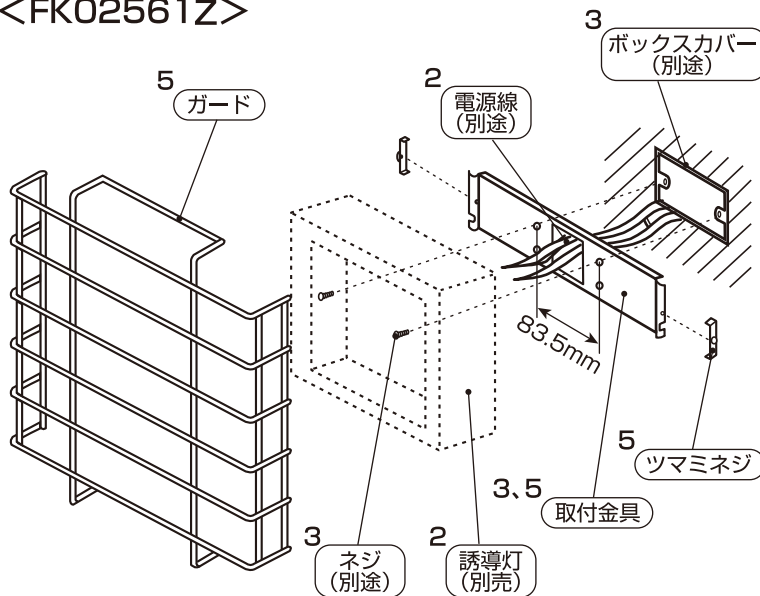

適合取付穴

FK01561Z
取付金具

誘導灯器具品番
FA10312
FA10316の場合

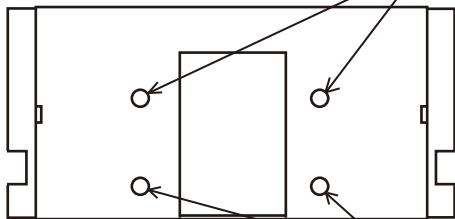

FA10318の場合

FK02561Z
取付金具

※適合B級LED誘導灯は
上下どちらの取付穴でも取付可能です。
(下の取付穴推奨)

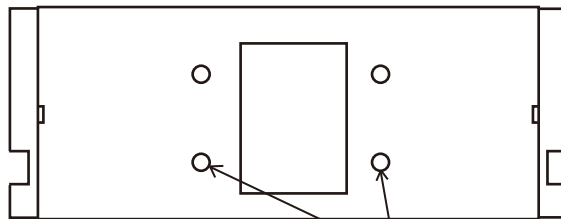

FA20380の場合

(裏面に続く)

各部のなまえと取付方法(続き)

1. 取付け前の確認

- 許容荷重に十分耐えるよう、取付部の強度を確保する。
- ガード側面と壁面の間には、ツマミネジの操作が出来るよう80mm以上の隙間を設けてください。
不備があると落下の原因となります。

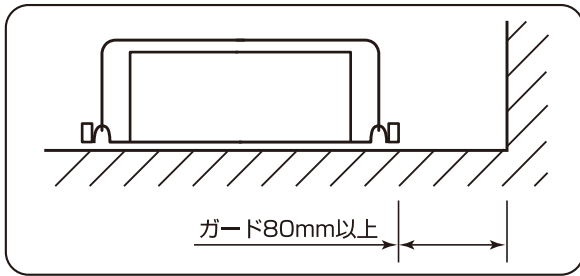

2. 電源線を接続

- 誘導灯に電源線の接続を行う。
(詳しくは、器具側の取扱説明書をご覧ください。)
接続が不完全な場合、火災の原因となります。

3. 誘導灯と取付金具の取付け

- 誘導灯の取付穴にネジにて取付金具と誘導灯を壁面に取付ける。
取付ピッチ：B級 → 83.5mm
 : C級 → 66.7mm

取付金具の方向に注意すること。

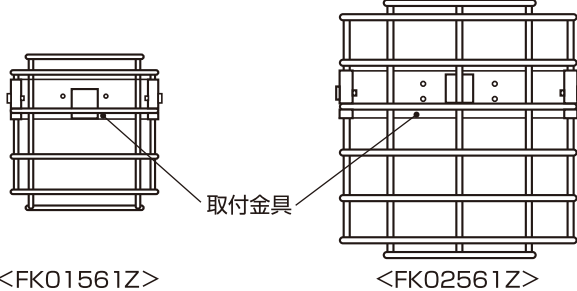

不備があると落下の原因となります。

4. パネルの取付け

- 電池コネクタを接続し、パネルを取付ける。
(詳しくは、器具側の取扱説明書をご覧ください。)
不備があると落下の原因となります。

5. ガードの取付け

- ガードの片側を取付金具に引っ掛けて、仮止めする。
- ガードをたわませてはめ込み、ツマミネジで固定する。

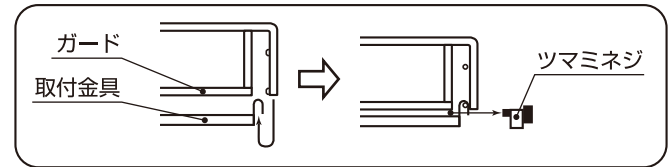

取扱説明

お客様へ、この説明書は必ず保管ください。

- ご使用前にこの取扱説明書を必ずお読みのうえ、正しくお使いください。

安全に関するご注意

⚠ 警告

- ガードを改造しない。落下の原因となります。

⚠ 注意

- ランプ交換やお手入れの際は、必ず電源を切ってください。感電・やけどの原因となります。
- 3~5年に1回は、工事店等の専門家による点検を実施していただき、不具合がありましたら交換してください。

お手入れ

- ガードの清掃について……
 - 水または中性洗剤を用いて、汚れた部分を軽く拭き取ってください。
 - シンナー、ベンジン、アルカリ系洗剤で拭かないでください。変色・変質、強度低下による破損の原因となります。

パナソニック株式会社 ライティング機器ビジネスユニット 〒571-8686 大阪府門真市門真1048

お問い合わせ先 パナソニック 照明と住まいの設備・建材お客様ご相談センター

0120-878-709(フリーコール) 0120-872-460(FAX)

FT0406-040916