

(一般屋内用)

光 色	品 番			
	単体用	連結電源用	連結中用	連結信号用
昼白色【5000K】	FYY (FYYH) 56020J	FYY (FYYH) 56021J	FYY (FYYH) 56022J	FYY (FYYH) 56023J
白 色【4000K】	FYY (FYYH) 56024J	FYY (FYYH) 56025J	FYY (FYYH) 56026J	FYY (FYYH) 56027J

※上記（ ）内は加工品番です。  
(以降、加工品番の記載を省略します。)

・器具の施工には電気工事士の資格が必要です。施工は必ず工事店に依頼してください。

### 施工説明

工事店様へ、この説明書は保守のためお客様に必ずお渡しください。

### 安全に関するご注意

## 取付前のご確認事項

●器具の施工には専用の吊具が必要です。適合吊具品番を確認してください。

器具取付状態	適合吊具品番		
	FYY80035 (電源線付)	FYY80031 (通電穴なし)	FYY80032 (通電穴付)
単体	1台	不要	1台
連結(N台)	1台	(N-1)台	1台

## 警告

●施工は、施工説明にしたがい確実に。施工に不備があると落下・感電・火災の原因となります。

●器具を改造しない。落下・感電・火災の原因となります。

●LEDユニットが破損した状態で使用しない。落下・感電・火災の原因となります。

●光源として高輝度LEDを使用しています。光源部(LEDユニット部)を長時間直視しない。

目に障害をあたえる恐れがあります。

●吊下専用器具です。上記適合吊具および必要台数以外での取付はしない。

●水平な天井取付専用です。傾斜天井には使用しない。落下の原因となります。

●器具を傾斜させて取付しない。落下の原因となります。

●器具の可動範囲内に造営物等を配置しない。

不備があると器具落下の原因となります。

●素線の切れたワイヤー、変形(キンク)または折れ癖の付いたワイヤーは使用しない。そのまま使用すると落下の原因となります。

●ワイヤーが絡んだ状態や切れたままで使用しない。落下の原因となります。

●開放廊下等、風の強い所では振止処理を行う。

不備があると落下の原因となります。(振止処理のワイヤー、金具は別途手配が必要です。)

●吊具のワイヤー長さ調整時は、器具を手で支えながら行う。支えずに長さ調整を行うと落下の原因となります。

●吊具に衝撃を加えない。衝撃が加わった場合は、異常が無いか確認する。

そのまま使用すると、落下の原因となります。

●電源線(吊具に付属)は、指定の位置から器具内に通す。守らないと感電、火災の原因となります

●表示された電源電圧(定格電圧±6%)・周波数で使用する。

指定外の電源電圧・周波数で使用すると、感電・火災の原因となります。

●吊下設定可能高さは約400~1000mmです。指定外の長さでワイヤー吊をしない。落下の原因となります。

●連結台数は18台以下です。

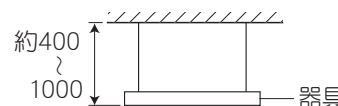
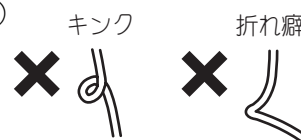
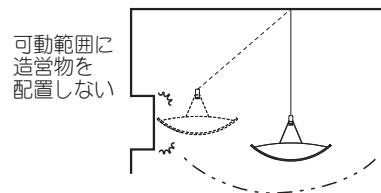
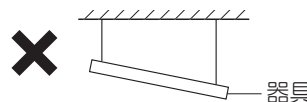

# ⚠ 注意

- 直射日光の当たる場所、湿気が多い場所、振動の強い場所、雨水のかかる場所、風の強い場所、腐食性ガスの発生する場所では使用しないでください。落下・感電・火災の原因となります。
- 周囲温度は、5～35℃で使用してください。指定外の周囲温度で使用すると、ちらつきや短寿命の原因となります。
- 器具の取付・取外しは手袋などの保護具を使用する。けがのおそれがあります。

## 施工上のご注意

- ・コネクタ接続は、必ず電源を切ってから行ってください。LEDユニットの故障・短寿命の原因となります。万一、通電状態でコネクタ接続を行った場合、電源ユニットの保護回路(発振停止機能)によりLEDユニットは点灯しません。
- ・スイッチを接地側に取付けた場合、消灯後も薄暗く発光する場合がありますので、必ず非接地側(電圧側)に取付けてください。(接地側の無い電源では両切りスイッチをおすすめします)
- ・T/U付6Aリレーを使用する場合、照明器具の接続台数に制限があります。詳細については、該当T/U付6Aリレーのカタログ・商品仕様書をご参照ください。
- ・起動方式“LT”の器具は、当社適合コントロールとの組合せにより、光出力を約25～100%に変化させることができます。

### ■適合コントロール

適合コントロール	LT
セパレートセルコン、インバータ蛍光灯調光T/U;スーパーマーケットセルコン	○注1
ライトコントロール、信号線式(LED・インバータ蛍光灯)(Hf側で使用)	○注2
ライトマネージャS+連続調光インバータ照明器具用ブースタ(Hf側で使用) ライトマネージャL+調光ボックス(Hf側で使用)	△注3

- ・適合コントロールは当社製品をご使用ください。適合コントロールの注意事項については適合コントロールの説明書をご確認ください。
- ・接続可能な器具台数は器具の定格電圧により異なります。詳細はライトコントロールの承認図、取扱説明書をご参照ください。

※ライトコントロールで照明器具電源を接続する場合、接続台数が減少する場合があります。

ライトコントロールの定格容量とLED器具の定格を事前に確認してください。

注1) 調光器による消灯後も薄暗く発光する場合があります。

注2) ライトコントロール側のスイッチで消灯した場合、消灯後も薄暗く発光する場合があります。演出用に消灯する際はご注意ください。

注3) 調光器による消灯後も薄暗く発光する場合があります。演出用に消灯する際はご注意ください。

### ■結線について

- ・調光信号線はCPEV線φ0.9又はφ1.2×1ペアです。
- ・コントロールの結線はコントロールの説明書をご確認ください。
- ・電源線は低圧屋内配線工事、調光信号線は弱電流配線工事が必要です。
- ・吊具本体には送り配線の結線スペースがありません。電源を送る場合は、吊具本体外に別途、ジョイントボックス、アウトレットボックス等を設置して行ってください。

# 各部のなまえ

## 単体の場合

FYY56020J  
FYY56024J

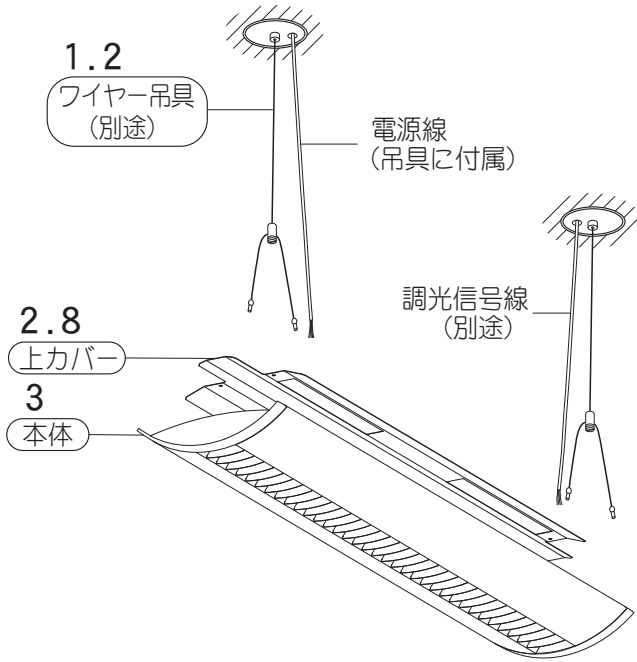

## 連結の場合

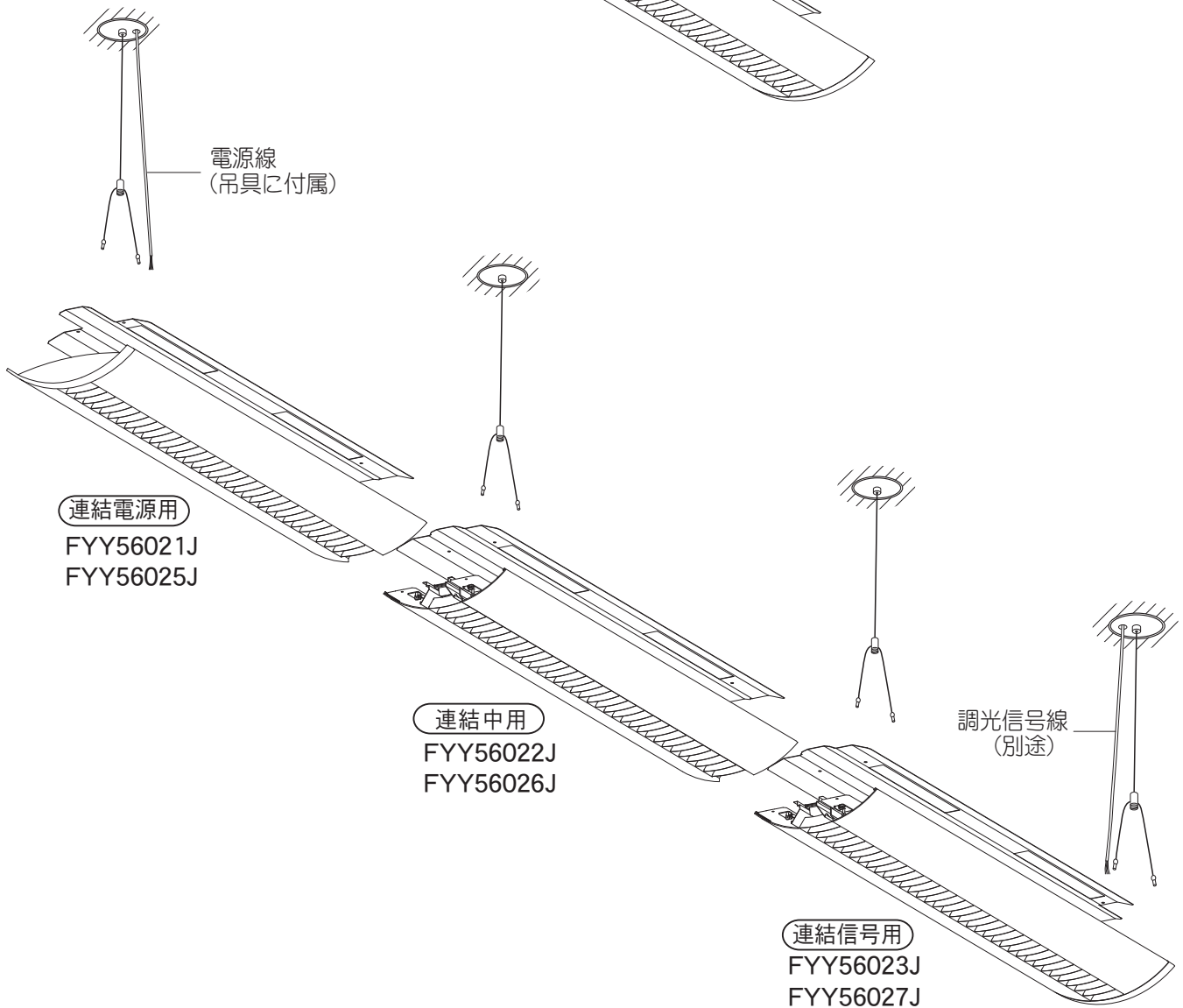

# 取付方法

## 付属部品

- 取付ネジ 2本 (そえ板取付用)
- 連結中用 (FYY56022J, FYY56026J)
- 連結信号用 (FYY56023J, FYY56027J) に付属しています

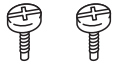

## 警告

施工は、施工説明書にしたがい、确实に行う。施工に不備があると、火災・感電・落下の原因となります

### <単体の場合>

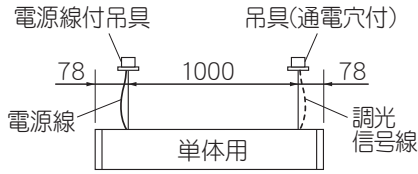

### <連結の場合>

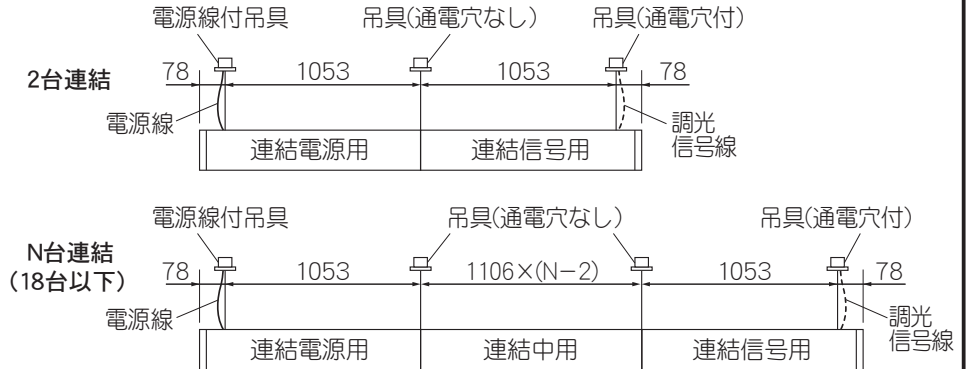

### (ご注意)

- 電源線付吊具は、連結電源用器具の終端側、吊具(通電穴付)は連結信号用器具の終端側に配置されるように取付けてください。電源線、調光信号線は連結の両端から各々引き込んでください。連結途中からの入線はできません。
- 調光しない場合の調光側ワイヤー吊具は、FYY80031(端用、通電穴なし)をご指定ください。

## 1. 吊具の取付および設定

- 器具質量 (FYY56020Jの場合 約7.0kg) に十分に耐えるよう取付ボルトの強度を確保する。
- ※吊具の取付方法については、吊具の取扱説明書を参照ください。**不備があると器具落下の原因となります。**

## 2. 器具取付前の準備

- 器具の吊高さを設定し、吊具 (別途) のワイヤー長さを合わせておく。**不備があると器具落下の原因となります。** ワイヤー長さの調整方法は吊具の取扱説明書を参照ください。
- 器具の吊高さに合わせて下記【計算式】を参考に電源線、アース線(共に電源線付吊具に付属)を切断する。
- 調光信号線 (別途) は、必要な長さを確保しておく。**不備があると火災・感電の原因となります。**

### 【計算式】

ワイヤー長さ : (器具吊り高さ) - 110mm  
 電源線 : (器具吊り高さ) + 90mm  
 信号線 : (器具吊り高さ) + 50mm

### <例>

- 器具吊り高さ (L) が400mmの場合  
 ワイヤー長さ : 290mm  
 電源線 : 490mm  
 信号線 : 450mm  
 となるように各々の線を切断する

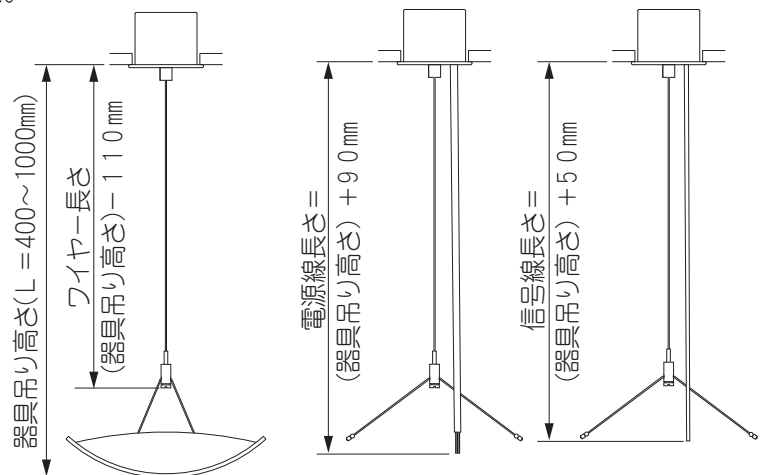

- ネジ4本を外し、上カバーを取外す

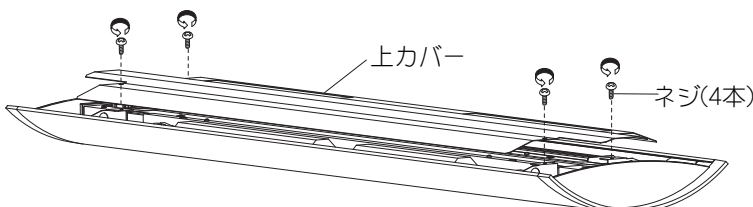

## 取付方法

### 3. 器具の取付

#### 単体の場合

- ①吊金具固定ネジをドライバーでゆるめる。  
(抜止めがついています)
- ②ワイヤー先端のワイヤーボールを吊金具の丸穴に通し、窪み部分にスライドさせ、引っ掛ける
- ③吊金具固定ネジをドライバーで締め付けて、固定する。  
(推奨トルク値 $0.5\text{N}\cdot\text{m}$  ( $5\text{kgf}\cdot\text{cm}$ ))  
**不備があると器具落下の原因となります。**

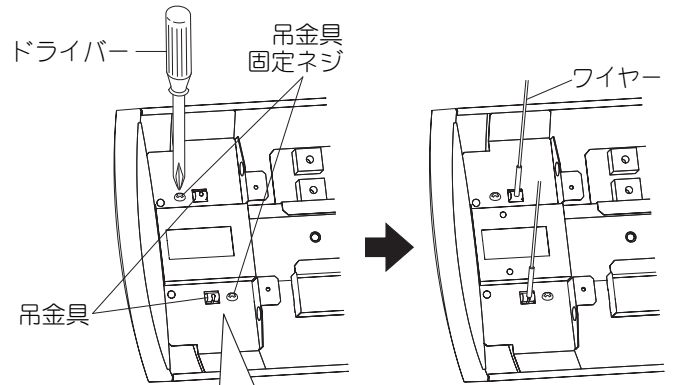

#### ②詳細図

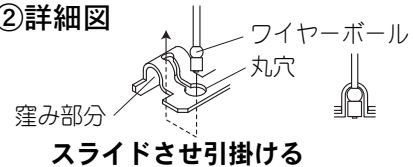

#### 連結の場合

- ・必ず、連結信号用 → 連結中用 → 連結電源用の順に施工する。  
**施工順序に不備があると施工できません。**

#### <連結信号用の取付>

##### 〔1〕調光信号線側

- ①吊金具固定ネジをドライバーでゆるめる。  
(抜止めがついています)
- ②ワイヤー先端のワイヤーボールを吊金具の丸穴に通し、窪み部分にスライドさせ、引っ掛ける。
- ③吊金具固定ネジをドライバーで締め付けて、固定する。  
(推奨トルク値 $0.5\text{N}\cdot\text{m}$  ( $5\text{kgf}\cdot\text{cm}$ ))  
**不備があると落下の原因となります。**

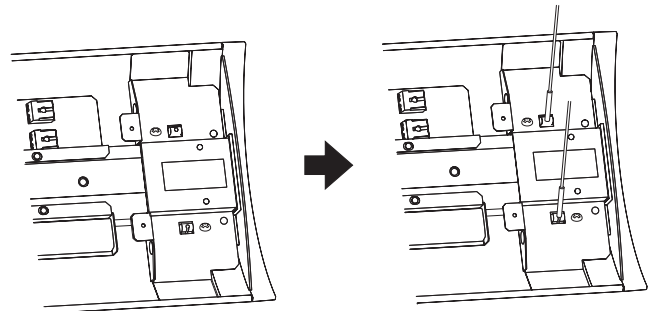

##### 〔2〕そえ板側

- ①吊金具固定ネジをドライバーでゆるめる。  
(抜止めがついています)
- ②ワイヤー先端のワイヤーボールを吊金具の丸穴に通し、窪み部分にスライドさせ、引っ掛ける。
- ③吊金具固定ネジをドライバーで締め付けて、固定する。  
(推奨トルク値 $0.5\text{N}\cdot\text{m}$  ( $5\text{kgf}\cdot\text{cm}$ ))  
**不備があると落下の原因となります。**

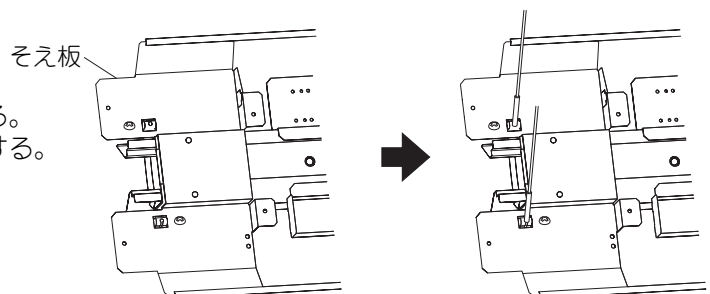

※②の詳細図は、上記「単体の場合」を参照。

## 取付方法

### 3. 器具の取付(つづき)

#### <連結中用の取付>

##### [1] そえ板側

- ①吊金具固定ネジをドライバーでゆるめる。  
(抜止めがついています)
- ②ワイヤー先端のワイヤーボールを吊金具の丸穴に通し、窪み部分にスライドさせ、引っ掛ける。
- ③吊金具固定ネジをドライバーで締め付けて、固定する。  
(推奨トルク値 $0.5\text{N}\cdot\text{m}$  ( $5\text{kgf}\cdot\text{cm}$ ))  
**不備があると落下の原因となります。**

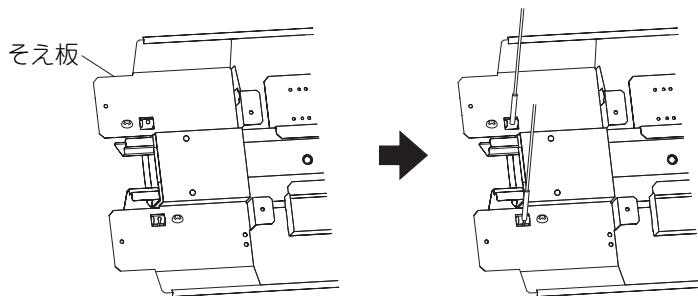

※②の詳細図は、5ページ「単体の場合」を参照。

##### [2] そえ板が付いていない側

- ①中用器具または連結信号用器具のそえ板を中用器具に差し込み、同梱の取付ネジ(2本)で固定する。  
(推奨トルク値 $0.5\text{N}\cdot\text{m}$  ( $5\text{kgf}\cdot\text{cm}$ ))
- ②中用器具または連結信号用器具と、中用器具のコネクタを接続する。(2箇所)  
**不備があると不点灯の原因となります。**

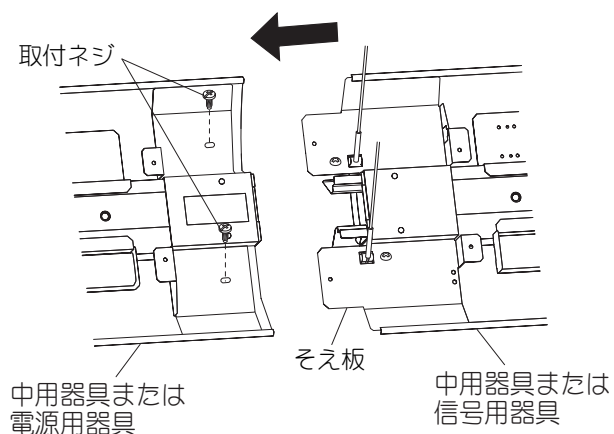

#### <連結電源用の取付>

##### [1] 電源線側

☞ 5ページ「単体の場合」参照。

##### [2] 器具の連結側

- ①中用器具または連結信号用器具のそえ板を連結電源用器具に差し込み、同梱の取付ネジ(2本)で固定する。  
(推奨トルク値 $0.5\text{N}\cdot\text{m}$  ( $5\text{kgf}\cdot\text{cm}$ ))
- ②中用器具と連結電源用器具のコネクタを接続する。  
**不備があると不点灯の原因となります。**

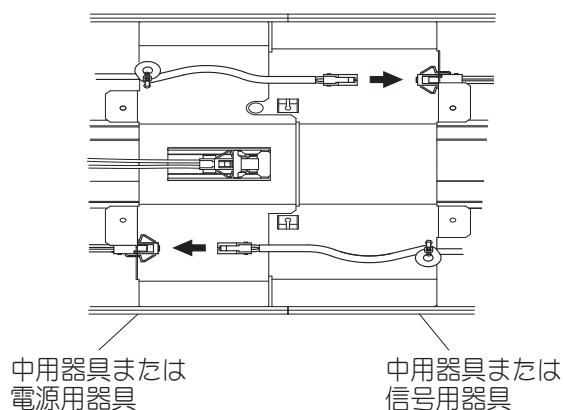

# 取付方法

## 4. 器具の高さ調整

- 器具が水平になるように、ワイヤー長さを微調整する。
- 連結の場合は、器具が水平でないと連結部に隙間が生じるおそれがあります。
- 調整時は必ず器具を手で支えながら行う。  
器具を支えずに行うと、落下の原因となります。
- 調整後、ワイヤーに異常がないか確認する。  
異常があるまま使用すると、落下の原因となります。  
**不備があると、落下の原因となります。**

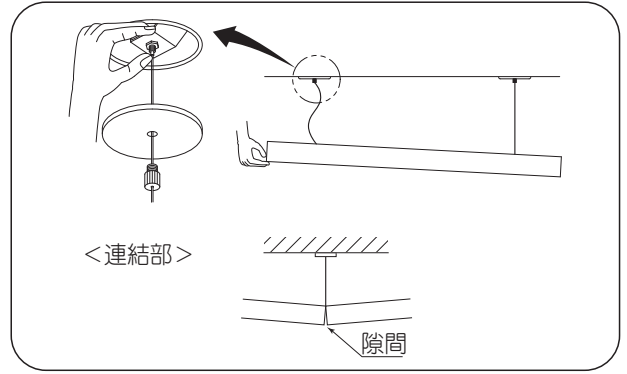

## 5. 器具の傾きの調整

- 吊具（別途）のジョイント金具のスリワリ付ネジを緩めて器具を水平にする。
- 吊具のスリワリ付ネジをネジ回しにて確実に締め付ける。  
**取付が不完全な場合、器具傾斜の原因となります。**



## 6. 電源線・アース線の接続

- 電源線（吊具付属）を本体の電源用穴より引き込む。  
**指定以外の電源線を使用すると火災・感電の原因となります。**
- 電源線のシースをむく。シースのむき代は80mm以下としてください。
- 電源線の先端を段剥きし、吊具付属の棒端子を確実に加締める。  
**不備があると火災・感電の原因となります。**
- 注）電源線被覆部を棒端子絶縁体の中に差込み、  
**銅線部がでないように加締めること**
- 電源線（黒、白、赤、黄）の棒端子を各々の端子台の奥まで確実に差し込む。（上・下配光用）  
緑のアース線はアース端子に加締める。
- D種（第3種）接地工事が必要。

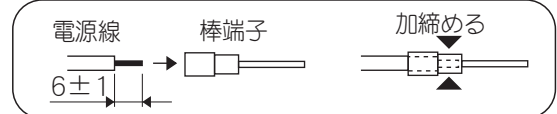
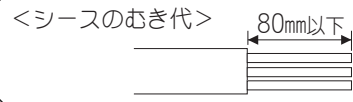

電源線の外し方  
マイナスドライバー等を解除穴に  
差し込みながら電源線を引き抜く

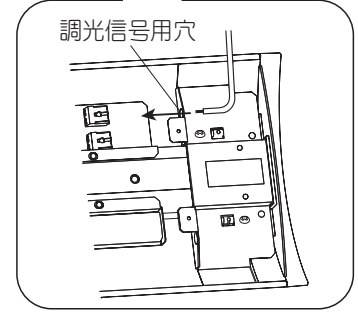
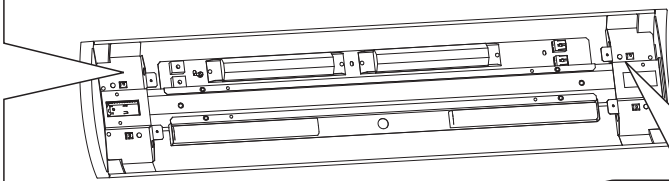
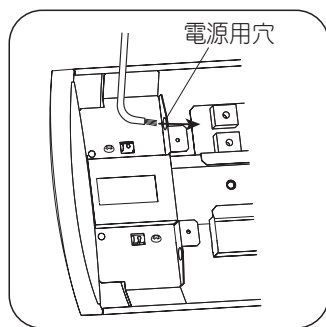
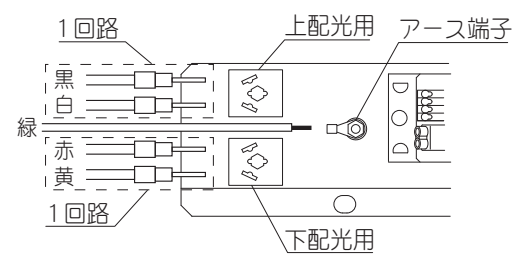
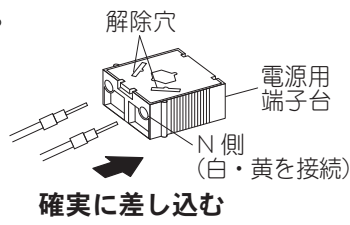

## 7. 調光信号線の接続

- 調光信号線（別途）を本体の調光信号用穴より引き込む。
- 調光信号線を各々の端子台に確実に差し込む。（上・下配光用）  
**接続が不完全な場合や容量オーバーの場合、  
正常に調光出来なくなります。**
- 弊社適合コントロールをご使用ください。  
注）制御可能台数はコントロールの取扱説明書をご確認ください。

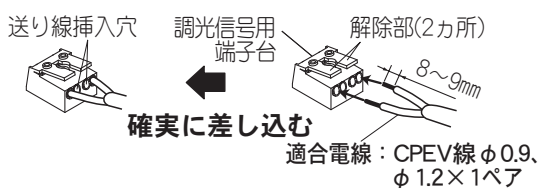

調光信号線の外し方  
解除部を押しながら調光信号線を引き抜く

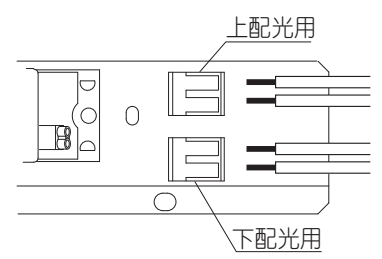

## 取付方法（つづき）

### 8. 上カバーの取付

- 上カバーは品番により、形状が異なります。本体品番と組合せが異なると取付ができません。
- 取付には方向性があります。角穴がLEDの位置と合うように取付けてください。  
不備があると正常な光の照射ができません。

#### 上カバーの形状

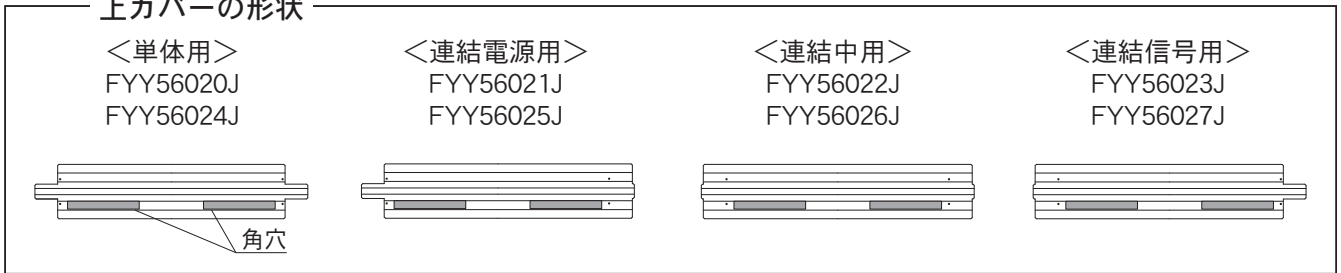

- ・ネジ4本を締付け、上カバーを本体に取付ける。
- ・器具内に引き込んだ電源線・調光信号線を上カバーと本体の間に挟まないようしてください。  
不備があると火災・感電の原因となります。

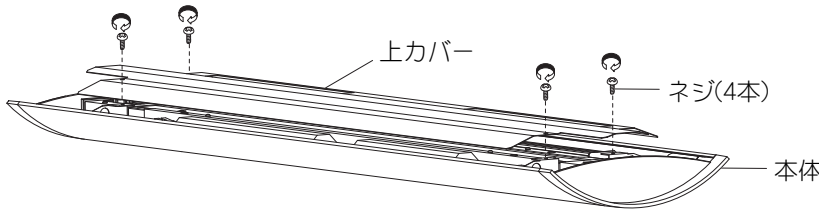

### 連結器具の取付

- ・必ず、連結信号用 → 連結中用 → 連結電源用の順に施工する。  
施工順序に不備があると施工ができません。

#### 2台連結

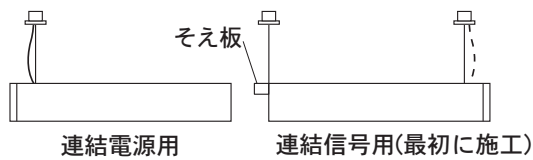

#### N台連結(18台以下)

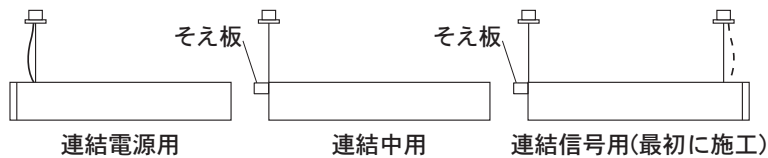

連結	品番	そえ板
電源用	FYY56021J FYY56025J	なし
中用	FYY56022J FYY56026J	あり
信号用	FYY56023J FYY56027J	あり



ご使用前にこの説明書を必ずお読みのうえ、正しくお使いください。

## 安全に関するご注意

### ⚠ 警告

- 器具を改造しない。落下・感電・火災の原因となります。
- LEDユニットが破損した状態で使用しない。落下・感電・火災の原因となります。
- 万一、煙が出たり、変な臭いがするなどの異常が発生した場合、すぐに電源を切り、工事店に修理を依頼する。そのまま使用すると、感電・火災の原因となります。
- 物を掛ける等、照明用途以外に使用しない。落下・火災の原因となります。
- 地震・大きな振動または衝撃が器具に加わった場合には、各部に異常がないか確認する。異常があるまま使用すると、落下の原因となります。

### ⚠ 注意

- LEDユニット交換やお手入れの際は、必ず電源を切ってください。感電の原因となります。
- アルカリ系洗剤で器具を拭かないでください。強度低下による破損の原因となります。
- 照明器具には寿命があります。設置して10年(※)経つと、外観に異常がなくても内部の劣化は進行しています。点検交換してください。※ 使用条件は周囲温度30℃、1日10時間点灯です。
- LED光源は寿命が来ても暗くなりますが点灯し続けます。点灯出来るからといって継続して使用が可能というわけではありません。
- 周囲温度が高い場合・点灯時間が長い場合などは寿命が短くなります。
- 1年に1回は「安全チェックシート」に基づき自主点検してください。3年に1回は工事店等の専門家による点検をお受けください。(チェックシート番号：CLX2021HA) 点検せずに長時間使い続けるとまれに落下・感電・火災に至る場合があります。

■LED照明器具の光源寿命(※)は、40,000時間です。(照明器具の寿命とは異なります。)  
 ※光源の寿命は、点灯しなくなるまでの総点灯時間または、全光束が点灯初期の85%に下がるまでの総点灯時間のいずれか短い時間を推定したものです。

### 使用上のご注意

- ・光源として高輝度LEDを使用しています。光源部(LEDユニット部)を長時間直視しないでください。
- ・LED素子にバラツキがあるため、LEDユニット内のLED個々、及び同一品番で発光色・明るさが異なる場合があります。予めご了承ください。
- ・ラジオ、テレビや赤外線リモコン方式の機器は照明器具から離してご使用ください。雑音が入ったり、正常に動作しない場合があります。
- ・同時通訳機等の誘導無線をご使用になられる場合、雑音が入る場合があります。事前に確認し、対策を講じてください。
- ・光出力比(%)と目で感じる明るさ感には相違があります。
- ・電源電圧変動などの影響により瞬間的に明るくなったり暗くなったりする場合がありますが異常ではありません。予めご了承ください。
- ・コントロールと組合せて使用した場合、下記のような状態がありますが異常ではありません。
  - 同一器具または同一品番で点灯及び消灯時のフェードのしかたが異なる場合があります。
  - 低い調光域では段調光のように動作する場合があります。
  - 適合コントロール側のスイッチで消灯した場合、消灯後もLEDユニットが薄暗く発光する場合があります。

## 保証について

- 保証について……………この商品の保証期間は1年間です。但し、LED電源は3年間です。  
詳細は弊社カタログをご参照ください。
- 保証書について……………保証書が必要な場合は、弊社代理店または弊社営業所へお申し出ください。
- 補修用性能部品の保有期間……………弊社はこの照明器具の補修用性能部品(電気部品)を製造打ち切り後、6年間保有しています。  
補修用性能部品には、同等機能を有する代替品を含みます。

## お手入れ

- 器具の清掃について…水または中性洗剤を用いて、汚れた部分を軽く拭き取ってください。  
シンナー、ベンジン、アルカリ系洗剤で拭かないでください。  
変色・変質、強度低下による破損の原因となります。

### ⚠ 注意

- 感電のおそれあり  
お手入れ時は、必ず  
電源を切ってください

## ■定格

LT9	全灯	電圧	100V	200V	242V
		電流	0.53A	0.26A	0.22A
		電力	53W	52W	52W
	下配光	電流	0.31A	0.15A	0.13A
		電力	31W	30W	30W
	上配光	電流	0.22A	0.11A	0.09A
電力		22W	22W	22W	