

<使用上のご注意>

- この器具には白熱灯（ハイビーム電球）、電球型蛍光灯は使用できません。必ず適合ランプ（パナソニック製）をご使用ください。
- 器具に直射日光が当たる状態で点灯させないでください。温度上昇によるランプの短寿命や一時的な明るさ低下、不点灯の原因となります。
- 海岸隣接地帯では、塩害により短期間で錆が発生するおそれがあります。
- LEDにはバラツキがあるため、同一品番商品でも商品ごとに発光色、明るさが異なる場合があります。
- この器具の近くでは電子錠などに使用する光高周波方式のリモコンが動作しない場合がございます。

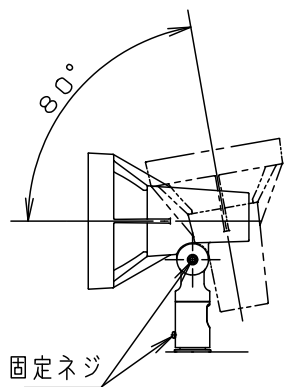

照射範囲
• 照射角度は固定ネジをゆるめて変えてください。

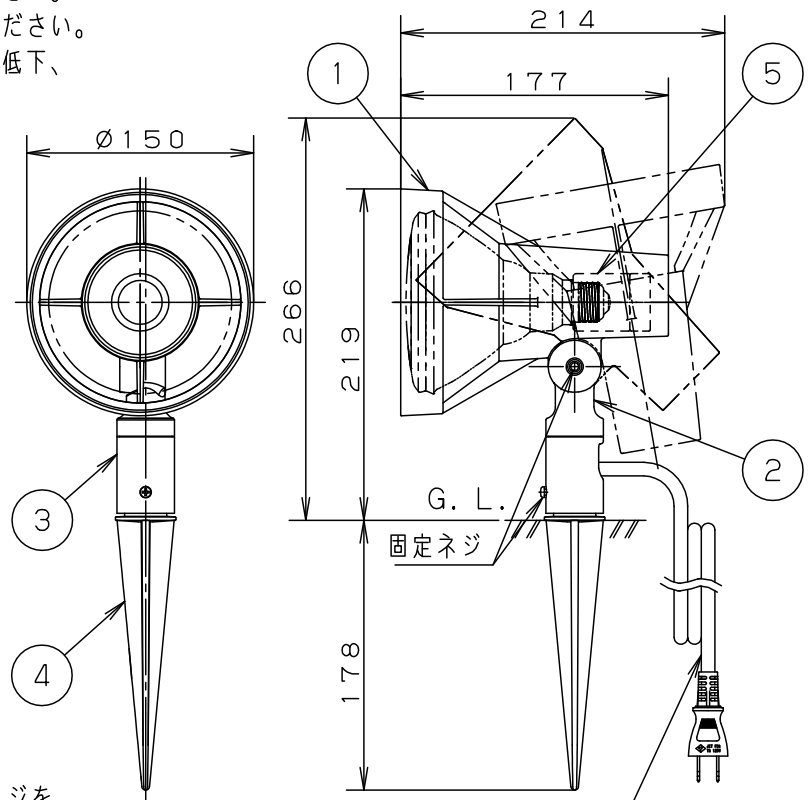

耐熱ビニルキャプタイヤケーブル
(0.75mm²×2芯
• 外径Ø8.8・器具外約5m)

- 照射方向可動型
- 二重絶縁

⚠ 安全に関するご注意

- 右のような場所では使用しないでください。火災・感電の原因となります。
- 防雨型器具です。
- 調光器と組み合わせて使用しないでください。火災の原因となります。
- LEDを直視しないでください。目の痛みの原因となることがあります。
- くぼ地等の水のたまる場所
- 土壌のやわらかな場所
- 傾斜した場所
- コンクリートで固める場所
- スティックが最後まで差し込めない場所
- 浴室などの湿気の多い場所
- 草、木などが成長して器具がおおわれたり、落ち葉がたまるような場所・土に埋まる場所

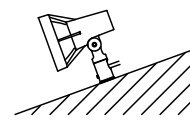
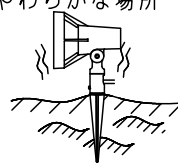
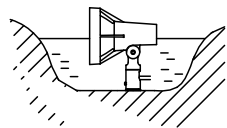

• スティックが最後まで差し込めない場所

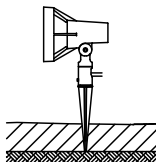

• 浴室などの湿気の多い場所

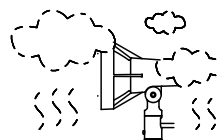

• 草、木などが成長して器具がおおわれたり、落ち葉がたまるような場所・土に埋まる場所

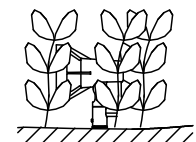

明るさ：150形ハイビーム電球1灯器具相当

定格電圧	入力電流	消費電力
AC100V	0.185A	10.7W

付属ランプ LDR11L-W/HB15 電球色(2700K Ra80)

W・数 10.7×1

器具質量 1.7kg

特記事項

5	ソケット		E26	品名 防雨型 LGW40125
4	スティック	ASA樹脂	オフブラック	
3	アーム支持台	アルミダイカスト	シルバーメタリック レザーサテンアクリル塗装	蘭 田 川 端
2	アーム	アルミダイカスト	シルバーメタリック レザーサテンアクリル塗装	
1	本体	アルミダイカスト	シルバーメタリック レザーサテンアクリル塗装	

部番 部品名 材質・素材厚 備考

パナソニック株式会社

