

保管用

施工説明書付

保証書別添付

取扱説明書

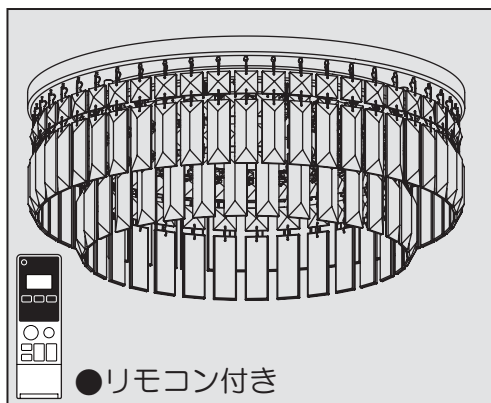

住宅用照明器具 (LEDシャンデリア)

品番 LGBZ0120

もくじ

安全上のご注意	2
各部のなまえと付属部品	3
照明器具を取り付ける	4
照明器具を取り外す	5
飾りについて	6
各部のはたらき	7
あかりをつける	9
リモコンの便利な使いかた	10
るすばんモードとは	11
るすばんモードの設定	11
故障かな?と思ったら	12
ご使用上に関するお知らせ	13
お手入れについて	13
仕様	裏表紙
保証とアフターサービス	裏表紙

便利な「るすばんモード」機能付き

●「るすばんモード」をONにすると、留守番中に照明器具が自動で点灯・消灯し、在宅を装います。

(例) 初期設定



お客様へ

このたびは、パナソニック製品をお買い上げいただき、まことにありがとうございます。

- 取扱説明書をよくお読みのうえ、正しく安全にお使いください。
特に、ご使用前に「安全に関するご注意」(2~3ページ)を必ずお読みください。
保証書は「お買い上げ日・販売店名」などの記入を必ず確かめ、取扱説明書とともに大切に保管してください。

工事店様へ

- 施工の前によくお読みのうえ、正しく施工してください。
この説明書は必ずお客様にお渡しください。
- 施工説明に記載されていない方法や、指定の部品を使用しない方法で施工されたことにより事故や損害が生じたときには、当社では責任を負えません。また、その施工が原因で故障が生じた場合は、製品保証の対象外となります。

人への危害、財産の損害を防止するため、必ずお守りいただくことを説明しています。

■ 誤った使い方をしたときに生じる危害や損害の程度を区分して、説明しています。



警告

「死亡や重傷を負うおそれがある内容」です。



注意

「傷害を負うことや、財産の損害が発生するおそれがある内容」です。

■ お守りいただく内容を、次の図記号で説明しています。



してはいけない内容です。



実行しなければならない内容です。

警告

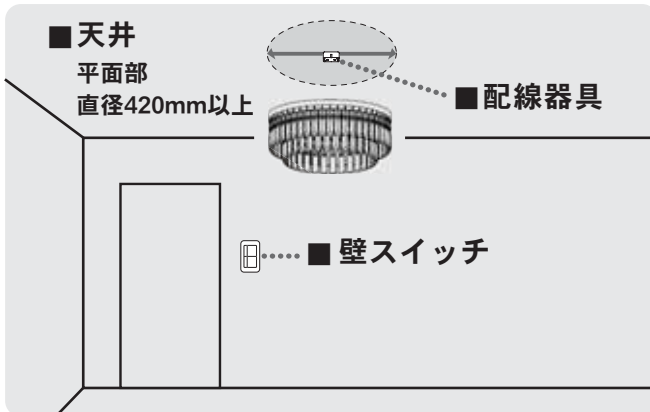

天井



必ず守る

●必ず上図のような平面部の直径が420 mm 以上の天井に取り付ける
落下してけがのおそれがあります。

●次のような場所に取り付けない
落下によるけがのおそれがあります。

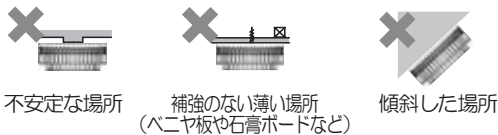

禁止



◎この器具は水平天井面取付専用です。

配線器具

- がたついたり、破損している配線器具(ローゼット・引掛シーリング)には取り付けない
火災、感電、落下によるけがのおそれがあります。 がたつき・破損
- 適正な状態にない配線器具には無理に取り付けない
落下によるけがのおそれがあります。内装材の重ね貼りなどにより出しりが小さくなったもの 禁止
- 斜めに取り付けられたもの ×
- シーリングハンガーが取り付けられたもの ×
- ケースウェイに取り付けられたもの ×
- 電源端子露出タイプ ×
- ローゼット10mm未満 ×
- 引掛シーリング19mm未満 ×

壁スイッチ

●調光機能が付いた壁スイッチの場合は、一般の入切用スイッチに交換する
火災のおそれがあります。



必ず守る

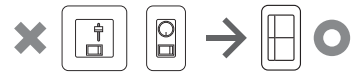

◎販売店、工事店に交換を依頼してください。(取り外しには資格が必要です。)

その他



分解禁止

●器具を改造したり、部品交換をしない
火災、感電、落下によるけがのおそれがあります。

●アダプタは確実に取り付ける
落下してけがのおそれがあります。

●本体は確実に取り付ける
破損して感電のおそれがあります。



必ず守る

- 交流100ボルトで使用する
過電圧を加えると過熱し、火災、感電のおそれがあります。
- 異常を感じた場合、速やかに電源を切る
異常状態が収まったことを確認し、販売店またはお客様ご相談窓口(保証書内在中)にご相談ください。



必ず守る

●地震の際は器具から離れる
ガラス部品の破損により、けがのおそれがあります。(地震が治まった後も、ガラスの破片等がないことをご確認ください。)

●本体が簡単に回転しないことを確認してから飾り板を取り付ける
破損して感電のおそれがあります。

⚠ 注意

●照明器具には寿命があります。設置して10年経つと、外観に異常がなくても内部の劣化は進行しています。点検・交換してください。

点検せずに長期間使い続けるとまれに火災、感電、落下などに至る場合があります。

◎1年に1回は「安全チェックシート」(保証書内在中)に基づき自主点検してください。



必ず守る

- 飾り板は確実に取り付ける
落下してけがのおそれがあります。
- 飾りを取り付ける前に点灯確認する
点灯に不備があった場合、飾りの取り外しが困難です。



接触禁止

●点灯中や消灯直後はLEDやその周辺にさわらない

やけどの原因となることがあります。

◎お手入れは電源を切り、LEDやその周辺が冷めてから行ってください。



水ぬれ禁止

●浴室など湿気の多い場所や屋外で使用しない

火災、感電の原因となることがあります。

◎この器具は防湿、防雨型ではありません。



禁止

●温度の高くなるものを器具の真下に置かない

火災の原因となることがあります。

◎器具の真下にストーブなどを置かないでください。

●リモコンのLED手元灯や点灯したLEDを長時間直視しない

目の痛みの原因となることがあります。

各部のなまえと付属部品

施工する前にまず付属部品をご確認ください

照明器具

配線器具

本体取り付け用付属部品

アダプタ (1個)

補修品番NZ2717M

配線器具

丸型フル引掛シーリング(1個)

引掛シーリング用木ネジ (2本)



常夜灯
リモコン受信器

コネクタ

飾り板

袋ナット
(3個)

本体

※本体裏面に3カ所ついている黒スポンジは取らないでください。(本体回転防止のため必要です)

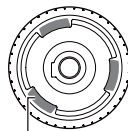

黒スポンジ

LED

(文字くつきり光)

【文字くつきり光とは】

文字が見やすい「色温度(6200K)」と「明るさ」で、小さな文字もくつきり見えるあかりです。読書や勉強などにおすすめです。

付属部品

■継手

(3個・予備)



■飾り

・飾りSET 1

(37本・内予備1本)

補修品番: LKGBZ01200B4



・飾りSET 2

(33本・内予備1本)

補修品番: LKGBZ14340B32



・飾りSET 3

(49本・内予備1本)

補修品番: LKGBZ14340B3

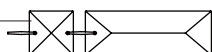

リモコン付属部品

リモコン (1個)

補修品番: HK9491MM

操作方法は、7~11ページ参照

液晶面に保護シートを貼付していますので、はがしてご使用ください。

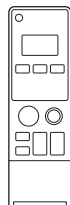

単3形乾電池 (2個)



リモコンボックス (1個)

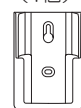

●リモコンボックスを使用して、紛失防止用に壁掛け収納できます。

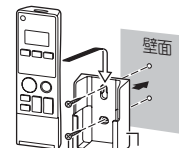

リモコンボックス用木ネジ (2本)



リモコンボックス

※必ず壁スイッチを設けてください。☞ 13ページ「ご使用上に関するお知らせ」参照

1 取り付け前の準備をする

①飾り板の袋ナット(3本)をマイナスドライバーで取り外し、飾り板を取り外す。

2 天井についている配線器具を確認する

天井に右記のような配線器具が付いている場合、取り付けできます。

→ 3 の作業へ進んでください。

右記以外の配線器具の場合、または、配線器具が設置されていない場合は取り付けできません。

◎販売店、工事に配線器具の取り替え、取り付けをご依頼ください。

※工事には資格が必要です。

天井からの出しろが 22 mm の配線器具		天井からの出しろが 11 mm の配線器具
丸型フル引掛 シーリング WG5005 WG5015	丸型引掛 シーリング WG4000 WG4420 WG4425 WG1500	引掛埋込ローゼット WG6000 WG6420 WG6130
フル引掛 ローゼット WG6005	角型引掛 シーリング WG1000	引掛埋込ローゼット(ハンガーなし) WG6001WK

3 天井の配線器具にアダプタを取り付ける

①位置を合わせる

引掛刃(2カ所)を配線器具のスライド穴に入れる

②カチッと音がするまで

アダプタを右に回して取り付ける

確認

ボタンを押さずに左に回して外れないことを確認する



警告



アダプタは確実に取り付ける
落下してけがのおそれがあります。

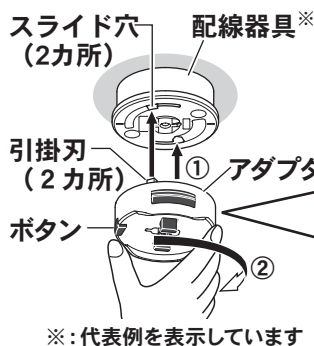

※: 代表例を表示しています

✗ アダプタのツメ(黒色)を押さえないこと

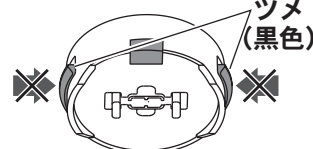

押さえるとロックがかかり取り付けできません

4 アダプタに本体を押し上げて取り付ける

アダプタに本体の穴を合わせて押し上げる

※配線器具により本体の取付位置が異なります。右記を参考に押し上げてください。

※本体裏面の黒スポンジは取り外さないでください。本体の固定ができなくなり簡単に回転します。

確認

本体を押し上げてもアダプタに取り付かない場合は、アダプタが正しく取り付けられていません。

→取り付けできない場合は、

1 アダプタを外す

☞ 次ページ「照明器具を取り外す」手順 3 参照

2 再度、手順 3 を行う



警告



本体は確実に取り付ける
破損して感電のおそれがあります。

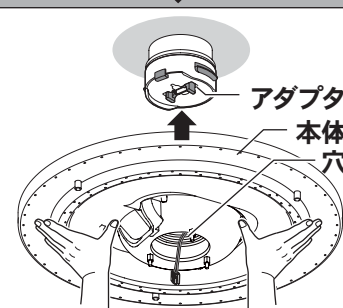

カチッ、カチッと2度、音がするまで押し上げる

アダプタの本体取り付け位置
アダプタのツメ(黒色)が両方見える

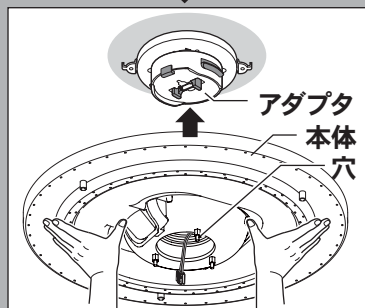
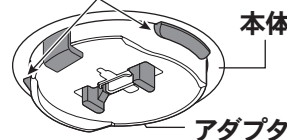

カチッと1度、音がするまで押し上げる

アダプタの本体取り付け位置
アダプタのツメ(黒色)が両方見えない

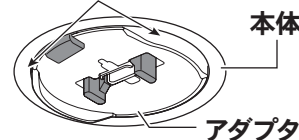

5 本体が正しく取り付けられているか確認する

本体がグラグラしていないか、簡単に回転しないか確認する

✗ 本体がグラグラする

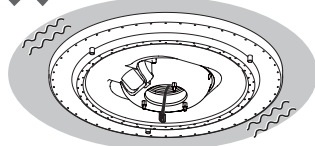

✗ 本体が簡単に回転する

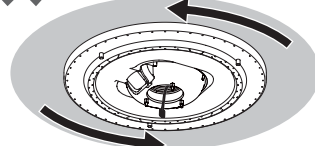

上図の場合、正しく取り付けされていないので再度、手順 4 を行ってください。

6 コネクタをアダプタに差し込む

コネクタをアダプタに
確実に差し込む

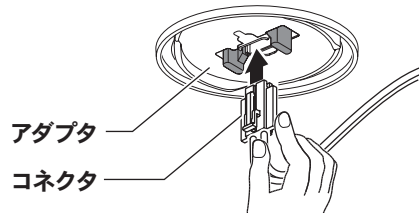

確認

- コネクタが差し込めない場合は、本体が正しく取り付けられていません。
→差し込めない場合は、前ページ手順 4 に戻る。
- 引っ張って、コネクタが外れないことを確認する。
- 本体がグラグラしている状態や簡単に回転する状態でコネクタを差し込んだ場合は、コネクタを外して（☞ 下記「照明器具を取り外す」手順 1 参照）、本体を押し上げる（☞ 前ページ手順 4 参照）

7 飾り板を取り付ける

- ①リモコン受信部と飾り板の切り欠きを合わせ、袋ナット（3個）で飾り板を取り付ける。

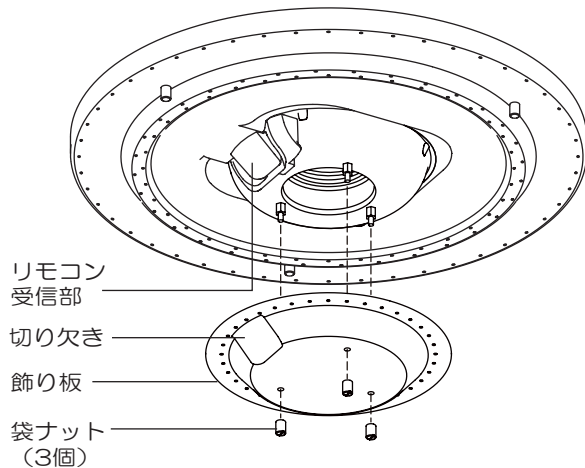

- ②マイナスドライバーで袋ナット（3個）を締め付ける。

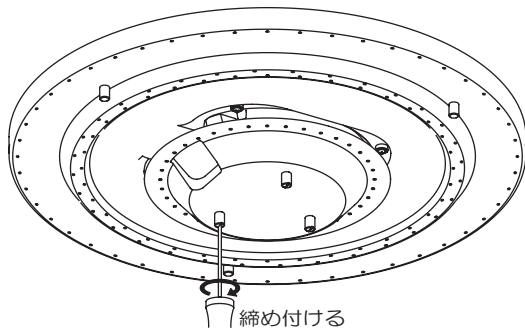

- ③電源を入れて、常夜灯が点灯することを確認する。

警告



本体が簡単に回転しないことを確認してから飾り板を取り付ける破損して感電のおそれがあります。

照明器具を取り外す

安全のため、電源を切ってから行ってください

飾りを継ぎ手から取り外してください。
飾り板を取り外してください。

1

コネクタを外す

- ①つまみながら
- ②引いて、外す

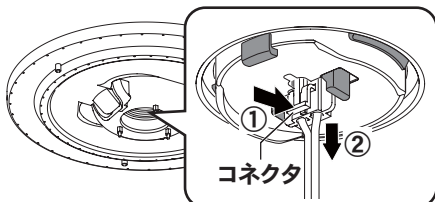

2

本体を外す

- ①本体が落ちないようにしっかりと支え
- ②レバーを矢印の方向（左右）に広げたま
- ③本体をゆっくりと下げて、外す

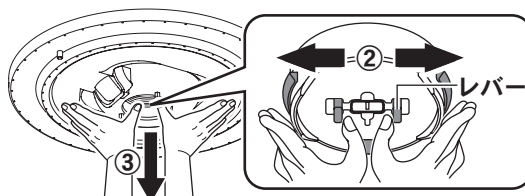

3

アダプタを外す

- ①ボタンを押しながら
- ②左に回す

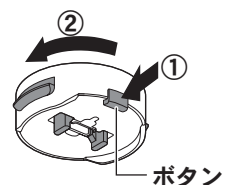

飾りについて

安全のため、再度電源を切ってから行ってください。

各部のなまえ

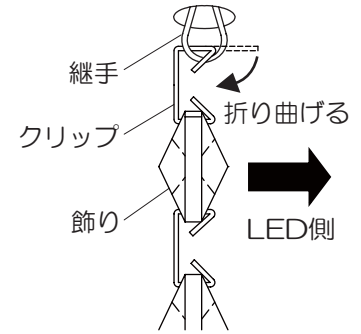
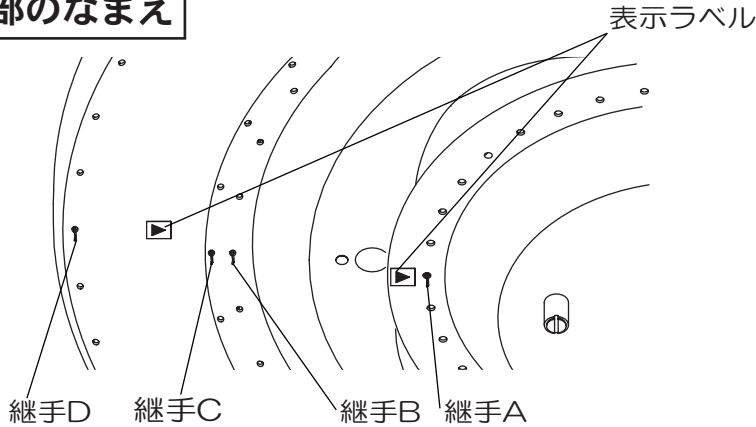

※クリップ及び飾りによじれがある場合はまっすぐにしてください。

飾りを取り付ける

1 飾りSET 1のクリップを継手A・Bに取り付ける

1本目は表示ラベル ▲ を基準に取り付けてください。
2本目以降は、図中の点線ラインに沿って順番に取り付けてください。

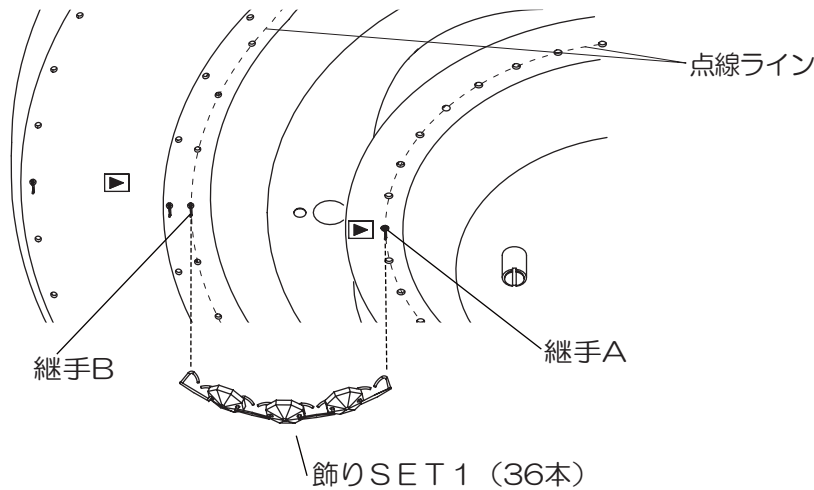

2 飾りSET 2のクリップを継手C、飾りSET 3のクリップを継手Dに取り付ける

図中の点線ラインに沿って順番に取り付けてください。

※飾りの角面を外側に向けて取り付ける。
方向性にバラつきがある場合、眩しく感じます。

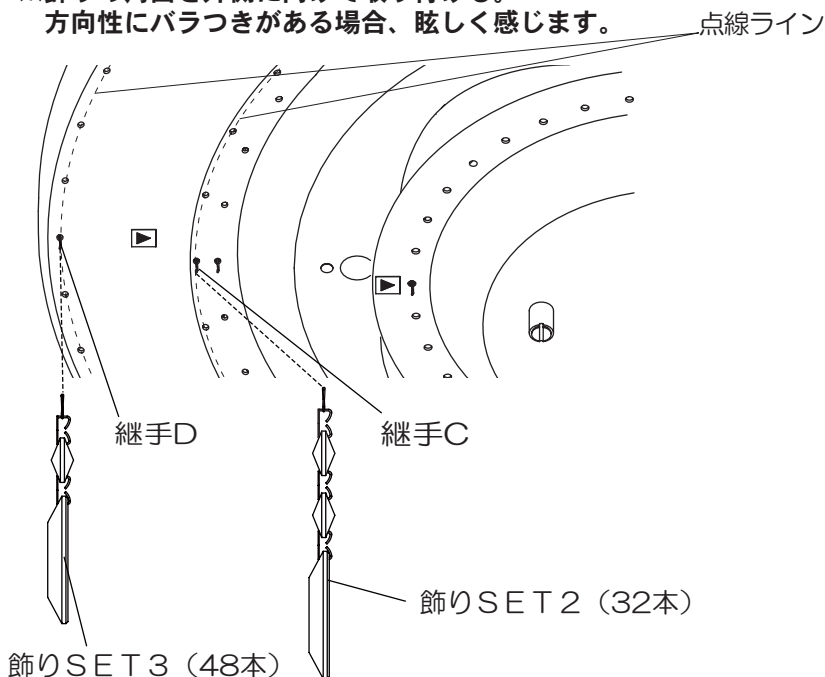

継手が外れた場合

- ① 継手を穴に差し込む。
- ② 継手を引っ張り、確実に取り付いていることを確認する。

※継手A~Dは同じ部品です。
※継手を紛失してしまった場合、予備の継手(3個)を付属部品としておりますので、上の①②の手順で取り付けてください。

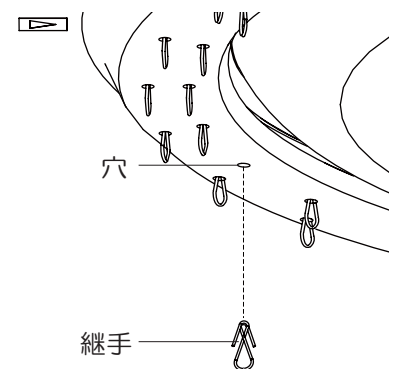

各部のはたらき

リモコン受信器 (本体)

リモコン受信部

リモコンからの信号を受けます。
※傷ついたり、汚したりしないでください。

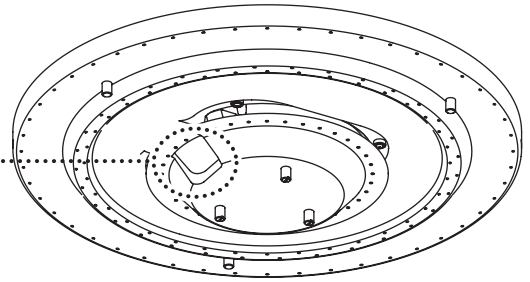
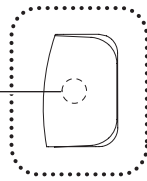

リモコンの準備

●リモコンの裏フタを開けて、単3形乾電池を2本入れる

1

リモコンの裏フタを開ける

- ①裏フタの丸いくぼみを押しながら
- ②スライドさせて開ける

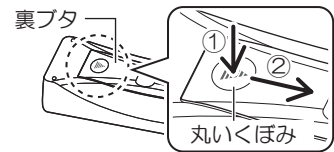

2

単3形乾電池を2本入れる

乾電池の⊕⊖を正しく入れる

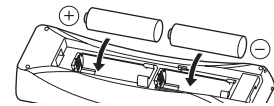

3

裏フタをスライドさせて閉める

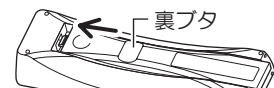

●リモコンの現在時刻を設定する

お買い上げ時や電池交換時の設定のしかた
現在 00:00 時刻が点滅している場合

右記手順 4 から設定を行う

現在時刻を変更する場合
0:00 時刻が点滅していない場合

右記手順 2 から設定を行う

メモ

- 「るすばんモード」、「おやすみタイマー」をONにするにはリモコンの現在時刻の設定が必要です。
- 「るすばんモード」、「おやすみタイマー」がONの状態では現在時刻の変更はできません。

1

リモコンのフタを開ける

2

リモコンの「時刻設定ボタン」を2秒以上押す

現在 が点滅する

3

リモコンの「時刻設定ボタン」を押す

現在 0:00 現在時刻が点滅する

4

リモコンの「↑↓ボタン」を押して現在時刻を合わせる

5

リモコンの「時刻設定ボタン」を押す

12:34 現在時刻が点滅から点灯に変わり設定完了

6

リモコンのフタを閉じる

リモコン
(フタを開けた状態)



リモコン (フタを開けた状態)

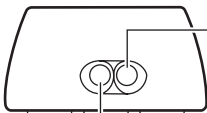

LED手元灯 (橙)

手元灯ボタンを押している間はLED手元灯が点灯

リモコン送信部

傷つけたり、汚したりしないでください。

送信部1
送信部2

白い色ボタン

LEDが昼光色6500K、^{*}明るさ約80%で点灯
☞ 9ページ「あかりシーンを切り替える」参照

全灯ボタン

LEDが昼光色6200K、^{*}明るさ100%で点灯
☞ 9ページ「あかりシーンを切り替える」参照

点灯・普段ボタン

普段のあかりで点灯
(初期設定: 昼白色5000K、^{*}明るさ約75%)
☞ 9ページ「あかりシーンを切り替える」参照

常夜灯ボタン (蓄光)

常夜灯が明暗ボタンで変更した明るさで点灯
(初期設定: 100%の明るさ)
◎太陽光や照明器具の光を蓄えて発光します。
☞ 9ページ「常夜灯を点灯する」参照

手元灯ボタン (蓄光)

ボタンを押している間はLED手元灯が点灯
◎太陽光や照明器具の光を蓄えて発光します。
☞ 10ページ「手元灯 (橙) を操作する」参照

おやすみタイマーボタン

☞ 10ページ「おやすみタイマーの使いかた」参照

チャンネルボタン

操作する器具のチャンネル (1~3) を設定
(初期設定: チャンネル1)
☞ 10ページ「複数のリモコン照明器具を操作する」参照

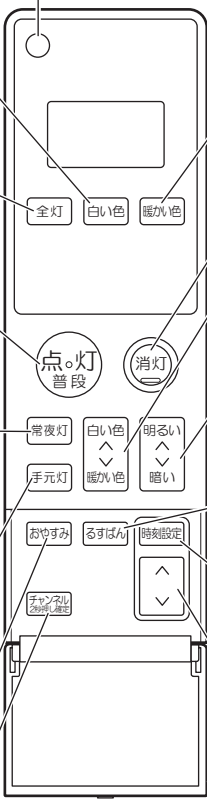

暖かい色ボタン

LEDが電球色2700K、^{*}明るさ約50%で点灯
☞ 9ページ「あかりシーンを切り替える」

消灯ボタン

調色ボタン

LEDの光の色を昼光色から電球色に連続で調節
☞ 9ページ「あかりシーンを切り替える」

明暗ボタン

LED (100%~約5%)、常夜灯 (6段階) の明るさを調整
☞ 9ページ「あかりシーンを切り替える」
「常夜灯を点灯する」参照

るすばんボタン

☞ 11ページ「るすばんモードの使いかた」

時刻設定ボタン

現在・るすばんモードの時刻を設定
☞ 7ページ「リモコンの準備」参照

△▽ボタン

現在・るすばんモードの選択、時刻を変更
☞ 7ページ「リモコンの準備」参照

フタ

フタを開けて、時刻設定やチャンネル切替を行います。

^{*}K (ケルビン) とは、色温度の単位で光の色を数値化したものです。

送信のしかた

必ず「リモコン送信部」を器具に向けて操作してください。

●通常の点灯・消灯の場合

「送信部1」を器具に向けて操作する。

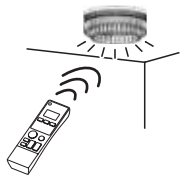

●「おやすみタイマー」を使用する場合

寝かせた状態で点灯・消灯することを確認する。

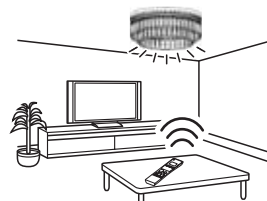

リモコン操作時の音の消しかた

壁スイッチをONにして30秒以内に下記の操作を行ってください。

1



リモコンのフタを開けて
「リモコン送信部」を器具に向ける

2



リモコンの「点灯・普段ボタン」と
「チャンネルボタン」を同時に押す

メモ

リモコン操作時の音を鳴らす場合は、上記の操作をもう一度行ってください。

あかりをつける

あかりシーンを切り替える

壁スイッチはONの状態にしてください

リモコンのシーン切替ボタンで4つのあかりシーン（普段、全灯、白い色、暖かい色）が選べます。

白い色 昼光色

「白い色ボタン」を押すと、昼光色6500K[※]、明るさ約80%で点灯

全灯 文字くっきり光

「全灯ボタン」を押すと、昼光色6200K[※]、明るさ100%（文字くっきり光）で点灯

【文字くっきり光とは】
文字が見やすい「色温度(6200K)」と「明るさ」で、小さな文字もくっきり見えるあかりです。読書や勉強などにおすすめです。

暖かい色 電球色

「暖かい色ボタン」を押すと、電球色2700K[※]、明るさ約50%で点灯

「調色ボタン」で光の色を調節

※ K (ケルビン) とは、色温度の単位で光の色を数値化したものです。

リモコン

シーン切替ボタン

調色ボタン

明暗ボタン

点灯 普段

「点灯・普段ボタン」を押すと、左図の範囲内であらかじめ設定した明るさ、光色で点灯（初期設定：昼白色5000K[※]、明るさ約75%）

■ 普段のあかりを調光、調色して記憶させる

- 1 **点灯 普段** リモコンの「点灯・普段ボタン」を押して普段のあかりを点灯させる
- 2 **白い色** **明るい** **暖かい色** **暗い** リモコンの「明暗ボタン」「調色ボタン」で明るさ、光の色を調節する
▶ 記憶

メモ

- LEDの明るさ、光色を調節すると、その都度記憶します。
- 「全灯ボタン」「白い色ボタン」「暖かい色ボタン」を押して、上記手順2の操作をした場合も「点灯・普段ボタン」に記憶されます。

常夜灯を点灯する

常夜灯点灯時に調光操作を行うと、その明るさを記憶します。

- 1 **常夜灯** リモコンの「常夜灯ボタン」を押し、常夜灯を点灯させる
- 2 **明るい** **暗い** リモコンの「明暗ボタン」で常夜灯の明るさを調節する
▶ 記憶

メモ

- 6段階の明るさを調節できます。
- 再び左記の操作を行うまでは、記憶した明るさで点灯します。
- 常夜灯は調色できません。

壁スイッチで照明器具を操作する

■ 点灯・消灯する

壁スイッチ ON

点灯

前回の「明るさと色」で点灯します

壁スイッチ OFF

消灯

現在（消す直前）の「明るさと色」を記憶して消灯します

● 消灯状態で壁スイッチをOFFにすると、次にONしたときも消灯状態になります。

■ 点灯状態を切り替える

壁スイッチをOFF→ON（約2秒以内）すると点灯状態が切り替わります。

リモコンでの消灯

全灯

リモコンでLEDを調光、調色した場合や常夜灯を調光した場合は、「普段」、「常夜灯」はその点灯状態で切り替わります

普段

常夜灯

● 壁スイッチ1個で2台以上の照明器具を使用しないでください。点灯状態が、同時に切り替わらない場合があります。

リモコンの便利な使いかた

複数のリモコン照明器具を操作する

照明器具のチャンネルを変更できます

リモコンのチャンネルを切り替えると、1台のリモコンで複数の器具が操作できます。また、リモコンで器具を操作できない時は、チャンネル設定が正しくない場合があります。

チャンネル設定でできること

●複数の器具を同時に点灯できます。

※器具間の距離やリモコン操作の方向により、同時に点灯しないことがあります。

(例) 一部屋に2台のリモコン照明器具がある場合

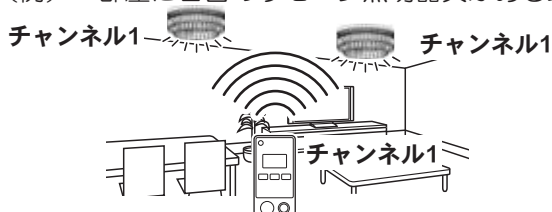

●近くの器具を別々に点灯できます。

(例) 隣室にもリモコン照明器具がある場合

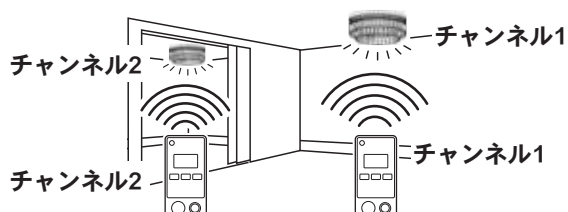

1 壁スイッチON チャンネル設定を行う器具(1台)のみを壁スイッチONにする

(周囲のリモコン照明器具は、必ず壁スイッチOFFにする※1)



メモ

●本製品以外の照明を操作する場合は、ご使用の照明器具の取扱説明書をご覧ください。

●リモコンの「全灯」「白色」「暖かい色」「常夜灯」「点灯・普段」「消灯」「調色」「明暗」のいずれかのボタンを押している間は、現在設定されているチャンネルが表示されます。



いずれかのボタンを押している間は

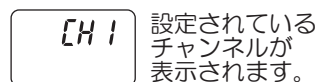

2 リモコンのフタを開けて「チャンネルボタン」を押し希望のチャンネル(CH1~3)に合わせる

現在設定されているチャンネルが表示されます。その後、押すごとにCH1→CH2→CH3と切り替わります。(最後に操作してから約3秒後に表示は消えます。)



3 (リモコンの「リモコン送信部」を器具に向けて) チャンネルが表示中にもう一度「チャンネルボタン」を2秒以上押す

▶「ピピーッ」と音がして設定完了



※1: 周囲のリモコン照明器具が壁スイッチONの場合、その器具もチャンネルが切り替わることがあります。

おやすみタイマーの使いかた

おやすみタイマーを使用するには、リモコンの現在時刻の設定が必要です。☎7ページ「リモコンの準備」参照

おやすみタイマーをONにすると、30分または60分後に自動消灯を行います。

■おやすみタイマーをONにする

1 リモコンのフタを開けて「おやすみタイマーボタン」を押し希望のタイマーを選択する

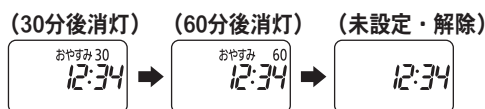
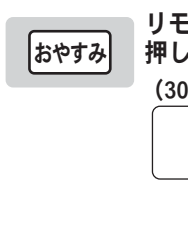

押すごとに表示が切り替わります。

2 リモコンのフタを開けてリモコンが動作する場所に寝かせた状態で置く

☎8ページ「送信のしかた」参照

メモ リモコンのタイマー時間表示は、1分刻みで減っていきます。

■おやすみタイマーをOFFにする

リモコンの液晶パネルに「おやすみ」の表示があるときに

リモコンのフタを開けて「おやすみタイマーボタン」を押す
▶リモコンの液晶パネルの「おやすみ」の表示が消え、「おやすみタイマー」がOFFする

メモ

●リモコンの「消灯ボタン」を押して消灯させた場合も「おやすみタイマー」はOFFされます。
●「おやすみタイマー」設定時間経過後、タイマー時間表示は消え、その「おやすみタイマー」はOFFされます。

手元灯(橙)を操作する

いざという時に便利な手元灯付き

手元灯 リモコンの「手元灯ボタン」を押ししている間、LED手元灯が点灯

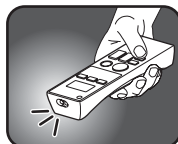

注意

ひんぱんに手元灯を使用すると電池寿命が短くなります。

るすばんモードとは

リモコンで留守中に在宅を装う「るすばんモード」をONにしておくと照明器具が自動的に点灯/消灯します。
(本商品で家宅への侵入や盗難を確実に阻止することはできません。)

るすばんモードのはたらき

- 「るすばんモード」をONにすると、留守中に照明器具が自動で点灯・消灯し、在宅を装います。



- るすばんモードはOFFにするまで毎日繰り返します。在宅を装うため、点灯・消灯時刻は「設定通り」、「15分前」、「30分前」の3パターンでランダムに変わります。(設定日は「設定通り」で動作します)

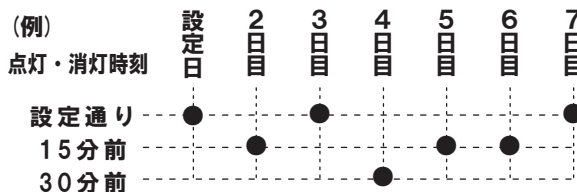

るすばんモードの設定

るすばんモードの使いかた

るすばんモードをONにする

- 注意** るすばんモードをONにするには、リモコンの現在時刻の設定が必要です。☞7ページ「リモコンの準備」参照

- 1 リモコンのフタを開けて「るすばんボタン」を押す

るすばん

17:00 点灯

るすばん

約2秒後

23:00 消灯

るすばん

約2秒後

12:34

るすばん

るすばん、点灯時刻が表示される (初期設定: (点灯) 17:00)

るすばん、消灯時刻が表示される (初期設定: (消灯) 23:00)

るすばん、現在時刻に表示が切り替わり、るすばんモードがセットされる

メモ

- るすばんモードは「普段のあたり」の明るさで点灯します。
- 「おやすみタイマー」と「るすばんモード」では、「おやすみタイマー」の設定が優先されます。(「るすばんモード」の点灯時間帯であっても「おやすみタイマー」が優先されます。)

- 2 リモコンのフタを開けて操作したい器具の真下など、必ずリモコンが動作する場所に寝かせた状態で置く

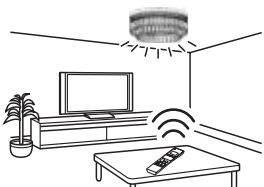

メモ

壁スイッチOFFでは、「るすばんモード」は動作しません。お出かけの際に照明器具をOFFする場合は、リモコンで操作してください。

るすばんモードをOFFにする

リモコンの液晶パネルに「るすばん」の表示があるときに

- 1 リモコンのフタを開けて「るすばんボタン」を押す

るすばん

- ➡リモコンの液晶パネルの「るすばん」の表示が消え、「るすばんモード」がOFFする

るすばんモードの設定時刻を変更する

- 注意** 「るすばんモード」、「おやすみタイマー」がONの場合は、設定時刻の変更ができません。「るすばんモード」、「おやすみタイマー」をOFFしてから変更を行ってください。

- 1 時刻設定

リモコンのフタを開けて「時刻設定ボタン」を2秒以上押す

現在が点滅する (るすばん は点灯)
- 2 時刻設定

リモコンの「△▽ボタン」で「るすばん」に合わせる

るすばん が点滅する (現在は点灯)
- 3 時刻設定

リモコンの「時刻設定ボタン」を押す

点灯時刻が点滅する
- 4 時刻設定

リモコンの「△▽ボタン」で点灯時刻を変更する

 - 点滅している時に、時刻の変更ができます。
 - 点灯時刻は30分刻みで設定できます。
- 5 時刻設定

リモコンの「時刻設定ボタン」を押す

消灯時刻が点滅する
- 6 時刻設定

リモコンの「△▽ボタン」で消灯時刻を変更する

 - 点滅している時に、時刻の変更ができます。
 - 消灯時刻は30分刻みで設定できます。
- 7 時刻設定

リモコンの「時刻設定ボタン」を押す

➡時刻の変更が完了する

 - 点滅している時に、時刻の変更ができます。
 - 消灯時刻は30分刻みで設定できます。

メモ 「点灯」と「消灯」の同時刻設定はできません。

故障かな？と思ったら

下表に従って点検してください

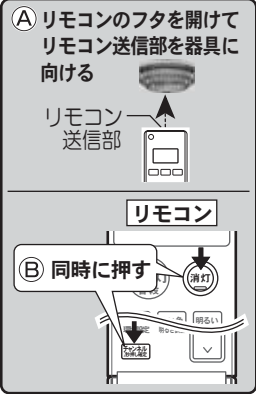
現象	考えられる原因	処置	参照ページ
本体が取り付けかない	アダプタが正しく取り付けしていない	①アダプタを外し、…………… ②再度、アダプタを取り付ける…	⑤5ページ ③ ⑤4ページ ③
点灯しない	コネクタが確実に差し込まれていない	①コネクタを一度外し、…………… ②本体を押し上げてから…………… ③コネクタを再度、差し込む…	⑤5ページ ① ⑤4ページ ④ ⑤5ページ ⑥
	壁スイッチがOFFになっている または、リモコンで消灯にして 壁スイッチをOFFにしている	壁スイッチをONにする、または、 壁スイッチを素早く OFF→ONにする	9ページ ⑤「壁スイッチで照明器具を 操作する」
勝手に点灯、消灯する	「るすばんモード」がONになっている	「るすばんモード」をOFFにする	⑤11ページ 「るすばんモードの使いかた」
	非常に短い停電などにより壁スイッチ 機能がはたらき、点灯状態が切り替わ った可能性がある	壁スイッチをOFFにする リモコンもしくは壁スイッチ操作で 点灯モードを切り替える	— ⑤9ページ 「あかりをつける」
	「おやすみタイマー」がONになっていた	「おやすみタイマー」はOFFされている (「おやすみタイマー」で消灯すると 「おやすみタイマー」はOFFされます)	⑤10ページ 「おやすみタイマーの使いかた」
リモコン で操作 できない 液晶が表示しない ・液晶は表示している ・LED手元灯は点灯 する	リモコンの電池が正しく入っていない	リモコンの電池を正しく入れる	⑤7ページ
	リモコンの電池が消耗している	リモコンの電池を交換する	⑤「リモコンの準備」
	リモコンと照明器具のチャンネルが 合っていない	リモコンのチャンネルを変更して 操作する	⑤10ページ 「複数のリモコン照明器具を 操作する」
点灯状態が勝手に 切り替わる	「るすばんモード」がONになっている	「るすばんモード」をOFFにする	⑤11ページ 「るすばんモードの使いかた」
	電子ブロックが異常動作状態になっている	壁スイッチをONにして30秒以内に 下記の①、②の操作を行ってください。 ①リモコンの「フタ」を開けて「リモコン 送信部」を器具に向ける ②リモコンの「チャンネルボタン」と「消 灯ボタン」を同時に押す (「ピッ」と音がして、常夜灯が点灯します。) ●この操作を行うと、器具の初期設定に戻 りますので、次ページの「上記の処置を行っ ても現象が続く場合」本体の処置②を行っ てください。また、記憶させていた普段の あかり、常夜灯の点灯状態も初期設定に戻 りますので、設定をしなおしてください。	
「ピピッ ピピッ ピピッ」と 音がした後に、「消灯」する	電子ブロックが故障している	電源を切り、ご購入の販売店、工事店、お客様ご相談窓口 (保証書内在中)にご相談ください	
「るすばんモード」の点 灯・消灯時刻が設定が設 定できない			
現在時刻が点滅している	現在時刻が設定されていない	現在時刻を設定する	⑤7ページ 「リモコンの準備」
「るすばんモード」「お やすみタイマー」が操作 できない			
現在時刻が点滅している (00:00で点滅している)	リモコンの電池が消耗している	リモコンの電池を交換する	⑤7ページ 「リモコンの準備」
「るすばんモード」、 「おやすみタイマー」で 点灯または消灯しない	リモコンの電池が消耗している	リモコンの電池を交換する	⑤7ページ 「リモコンの準備」
	信号が届く範囲にリモコンがない	器具の真下など必ずリモコンが 動作する場所に置く	⑤8ページ 「送信のしかた」
	リモコンのリモコン送信部が汚れている	リモコン送信部の汚れをふき取る	⑤13ページ 「お手入れについて」

現象	考えられる原因	処置	参照ページ
現在時刻の変更ができない	「るすばんモード」、「おやすみタイマー」がONになっている	「るすばんモード」、「おやすみモード」をOFFにしてから行う	10ページ 「おやすみタイマーの使いかた」 11ページ 「るすばんモードの使いかた」
「るすばんモード」が設定時刻より早く点灯、消灯する場合がある	「るすばんモード」をONにして、2日目で降であるより在宅を装うため、2日目で降からは点灯、消灯時刻が設定通り、15分前、30分前とランダムに変わります。	設定時刻通りに、点灯・消灯したい場合は、その日ごとに「るすばんモード」をONにする	11ページ 「るすばんモードの使いかた」

上記の処置を行っても現象が続く場合	本体	①電源をいったん切り、約20秒以上経ってから再び電源を入れる ②器具のチャンネルを変更する ⑩10ページ「複数のリモコン照明器具を操作する」参照
	リモコン	①リモコンの電池を抜き、約30分以上経ってから電池を入れる ②リモコンのチャンネルを変更する ⑩10ページ「複数のリモコン照明器具を操作する」手順 ②参照

●上記の点検でなお異常のある場合には、ただちに電源を切り、ご購入の販売店、工事店、お客様ご相談窓口(保証書内在中)にご相談ください。

ご使用上に関するお知らせ

故障や異常ではありません

【器具自体の留意点】

- 点灯中や消灯直後、プラスチックの伸縮によるきしみ音が照明器具から発生することがあります。
 - 天井の材質や構造によっては、天井面が変色することがあります。
 - 停電時、停電復帰時などで予期せぬ非常に短時間の停電が発生した場合、点灯状態が変わる場合があります。長時間使わないときは、壁スイッチをOFFしてください。
 - 壁スイッチを設けてください。リモコン送信器の電池が消耗した場合やリモコン送信器を紛失した場合に点灯消灯ができません。
 - 壁スイッチをOFFしなければ、消灯時も電力を消費します。
 - リモコンの電池を取り外した場合、リモコンのチャンネルが初期設定に変わることがあります。その際は、リモコンのチャンネルを変更してください。⑩10ページ「複数のリモコン照明器具を操作する」手順 ②参照
 - リモコンのLED手元灯が点灯している場合やリモコンの液晶が表示している場合でも、電池の消耗により照明器具の操作ができない場合があります。(LED手元灯の点灯中は、電池の消耗に関わらず照明器具の操作が行えません。)
 - リモコンのボタン操作により液晶表示部がちらつく場合があります。
 - リモコンは温度の高いところ、湿気の多いところで使用しないでください。水、コーヒー、ジュースなどの液体をかけないでください。故障の原因となることがあります。
 - LED、常夜灯にはバラツキがあるため、同一品番でも商品ごとに発光色、明るさが異なる場合があります。
 - LED光源は、通常のランプのようにお客様自身でのお取り替えはできません。
- ☞ お手入れについては、13ページ参照

【周囲の影響】

- 器具の近くでは、ラジオやテレビなどの音響、映像機器に雑音が入ることがあります。
- 3Dテレビ用などの特殊なメガネをかけて点灯している照明器具を見た場合、縞模様やちらつきが見える場合があります。
- 3Dテレビ視聴時、リモコンが反応しにくい場合があります。
- 点灯中にビデオカメラを使用すると、ビデオカメラのモニターや録画画像に縞模様が入る場合があります。

お手入れについて

安全のため、電源を切ってから行ってください

- 明るく安全に使用していただくため、定期的(6カ月に1度程度)に清掃してください。
- 汚れがひどい場合は、石けん水に浸した布をよく絞ってふき取り、乾いたやわらかい布で仕上げてください。

確認 シンナー、ベンジンなどの揮発性のものでふいたり、殺虫剤をかけたりしないでください。変色・破損の原因になります。

- リモコンのリモコン送信部は定期的にお手入れを行ってください。ほこりなどにより汚れるとリモコンが効きにくくなります。
- 電池は半年を目安に取り替えてください。※付属の乾電池は、最初に使用するために用意しているもので、半年に満たないうちに消耗する場合があります。

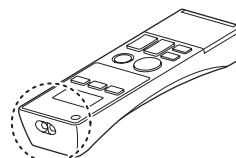

リモコン
送信部

仕様

品番	使用電圧	周波数	消費電力		入力電流	
LGBZO120	AC100V	50/60Hz共用	37W	リモコンOFF時 (待機時状態) 1W以下	常夜灯のみ 約1W	0.38A

- LED照明器具の光源寿命は、40,000時間です。(照明器具の寿命とは異なります。)
光源の寿命は、点灯しなくなるまでの総点灯時間または、全光束が点灯初期の70%に下がるまでの総点灯時間のいずれか短い時間を推定したものです。

保証とアフターサービス よくお読みください

使いかた・お手入れ・修理などは…

■まず、お買い上げの販売店へご相談ください

▼お買い上げの際に記入されると便利です

販売店名

電話 () -
お買い上げ日 年 月 日

- 保証期間中は、保証の規定に従って出張修理いたします。
- 保証期間終了後は、診断をして修理できる場合は、ご要望により修理させていただきます。

*修理料金は次の内容で構成されています。

技術料 診断・修理・調整・点検などの費用

部品代 部品および補助材料代

出張料 技術者を派遣する費用

- アフターサービスについてのご不明な点や修理に関するご相談は、お買い上げの販売店または別紙お客様ご相談窓口にお問い合わせください。

修理を依頼される時は…

まず電源を切って、お買い上げ日と以下の内容をご連絡ください。

- 製品名 住宅用照明器具
- 品番 LGBZO120
- 故障の状況 できるだけ具体的に

保証期間：お買い上げ日から本体1年間

ただし、LED電源・LEDユニットについては5年間です。

※保証の例外 24時間連続使用など、1日20時間以上の長時間の使用の場合、保証期間は半分となります。

補修用性能部品の保有期間 **6年**

*当社はこの照明器具の補修用性能部品(製品の機能を維持するための部品)を、製造打ち切り後6年間保有しています。

パナソニック株式会社 ライティング機器ビジネスユニット

〒571-8686 大阪府門真市門真1048 © Panasonic Corporation 2018-2019

LGBZO120-T3A1

N0218-011219