

品番 LGDC1102NLE1 LGDC1102VLE1
LGDC1102LLE1

- お願い** 施工時、使用前に検知範囲、点灯保持時間などの調整が必要です。説明書を必ずお読みください。
- お客様へ** 器具の施工には電気工事士の資格が必要です。必ず販売店、工事店に依頼してください。
- 工事店様へ** ■施工の前によくお読みのうえ、正しく施工してください。この説明書は必ずお客様にお渡しください。
■施工説明に記載されていない方法や、指定の部品を使用しない方法で施工されたことにより事故や損害が生じたときには、当社では責任を負えません。また、その施工が原因で故障が生じた場合は、製品保証の対象外となります。

安全上のご注意 必ずお守りください

人への危害、財産の損害を防止するため、必ずお守りいただくことを説明しています。

■誤った使い方をしたときに生じる危害や損害の程度を区分して、説明しています。

■お守りいただく内容を、次の図記号で説明しています。

警告 「死亡や重傷を負うおそれがある内容」です。

注意 「傷害を負うことや、財産の損害が発生するおそれがある内容」です。

してはいけない内容です。

実行しなければならない内容です。

警告

■ 天井

- 次のような場所には取り付けない
火災・落下によるけが、天井材破損のおそれがあります。

- ・強度のない薄い天井面
- ・ロックウールなどのやわらかい天井面
- ・傾斜した天井面



禁止

- ◎この器具は水平天井面埋め込み専用です。
- ◎石こうボード(9mm以上)に取り付けできます。

- 特殊な断熱・遮音・防音施工された天井には取り付けない

過熱して火災のおそれがあります。

日本照明工業会SB・SG I・SG形適合品

マット敷工法 ブローイング工法



- 照射物近接限度内にドア開閉範囲や家具などの可燃物が近づかないように考慮して取り付ける

守らないと、照射物の変色、火災のおそれがあります。

照射物近接限度10cm

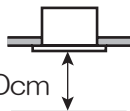

(ドア・家具・布などの可燃物)

- 本体を埋込穴に確実に押し込む

押し込みが不十分な場合、ガタツキ、器具落下のおそれがあります。



必ず守る

■ 壁スイッチ

- 調光機能が付いた壁スイッチの場合は、一般の入切用スイッチに交換する
火災のおそれがあります。



必ず守る



◎販売店、工事店に交換を依頼してください。(取り外しには資格が必要です。)

■ その他

- 器具の取り付けは、説明書に従い確実に行う

取り付けに不備があると、火災・感電・落下によるけがのおそれがあります。

- 交流100ボルトで使用する

過電圧を加えると過熱し、火災・感電のおそれがあります。



必ず守る

- 電源線は端子台カバーの上から端子台の差込穴の奥まで確実に差し込む

端子台カバー外れや差し込みが不完全な場合、火災・感電のおそれがあります。



禁止

- 屋内配線の電源、ケーブルなどは器具に接触させない

火災のおそれがあります。

注意



水ぬれ禁止

●浴室など湿気の多い場所や屋外で使用しない
火災、感電の原因となることがあります。

◎この器具は、防湿、防雨型ではありません。



必ず守る

●器具の取り付け取り外しは手袋など
保護具を使用する。

けがのおそれがあります。

施工前にお読みください

設置場所についてのご注意

- トイレ以外でもご使用できますが、連続点灯はできません。また、検知範囲を狭小空間に合わせて設定している為ご注意ください。
- 次のような場所には取り付けないでください。
 - ・検知範囲内の温度変化量を検知しますので、検知範囲内に熱源や動くものがあると、人がいなくても点灯する場合があります。
 - ・検知範囲より大きな部屋では人を検知出来ない場合があります。

<p>禁止</p> <p>風などによくゆれるカーテンや植物などの近く</p>	<p>禁止</p> <p>エアコンの吹き出し口や換気扇の近く</p>	<p>禁止</p> <p>温風ヒータなどがあり急激に温度変化するところ</p>	<p>禁止</p> <p>間仕切りしているトイレやトイレが広い場合</p>	<p>禁止</p> <p>取り付け高さが3mを超える</p>
---	---	--	--	---------------------------------------

配線についてのご注意

- 必ず壁スイッチを設けてご使用ください。(スイッチは別途ご用意ください)
 - ・センサによる異常が発生したとき、リセットできません。
- 通常は壁スイッチをONにした状態でご使用ください。
- ほたるスイッチと接続する場合は器具1台につきスイッチ3個まででご使用ください。
(4個以上のほたるスイッチと接続すると、スイッチを切りにしても器具が消灯しないことがあります。)
- 壁スイッチにパイロットスイッチを使用すると、壁スイッチがONの状態でも照明器具が消灯状態(センサ待機状態)のときは、パイロットスイッチ表示が点灯しない場合があります。(故障ではありません)

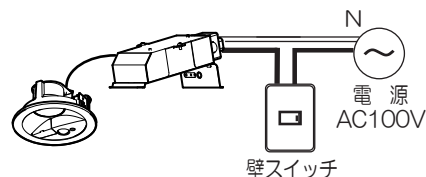

センサの検知範囲とエリアカット

＜検知範囲の目安＞

- 必ず点線内に便器がくるように取り付けてください。
※点線部は小さな動きでも検知する範囲です。
- センサはおよそ右図の「検知範囲」で検知します。右図の「検知範囲」を参考にしてください。(記載の検知範囲はあくまで目安としてお考えください。)
- 検知範囲は、付属のエリアカットシールを取り付けることで狭くできます。
- エリアカットシールを貼り付けて検知範囲を調整できます。

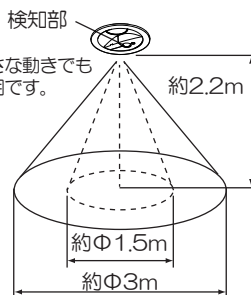

エリアカットについて

- トイレに窓があり、カーテンが風にゆれて点灯する場合は、検知部のレンズに検知エリアカットシール(付属)を貼り付けて、エリアを狭めてください。

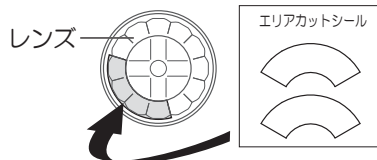

方向を合わせ
貼り付ける

(レンズの外周に合わせる)

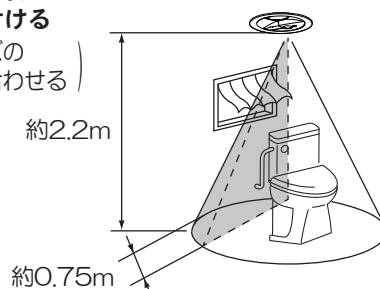

ご注意

- この器具のセンサは、熱源の温度変化を動きとしてとらえます。そのため、動物など人以外の動きも検知して照明が点灯する場合があります。また、静止状態の人などは検知しない場合があります。
- 検知範囲は気温、服装、移動速度、進入方向、体温、器具の取り付け高さや方向などにより変化します。
- 夏場など、気温が体温に近い状態になると、温度変化が小さいため検知しない場合があります。
- 自動開閉式便座を使用している場合、センサがふたの開閉を検知して自動的に点灯する場合があります。(点灯保持時間経過後、消灯します。)

各部のなまえと付属部品

施工する前にまず付属部品をご確認ください

取り付け前のご注意

- 表面に凹凸のある天井の場合は、気密性が損なわれるおそれがありますので、平面に仕上げてください。
- バンドを外してください。
- 器具の取り付け取り外しは手袋など保護具を使用する。けがのおそれがあります。

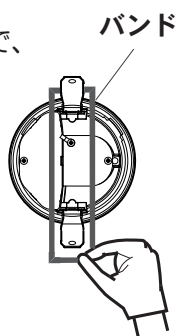

付属部品

□ 検知エアカットシール(1枚)

エアカットシール

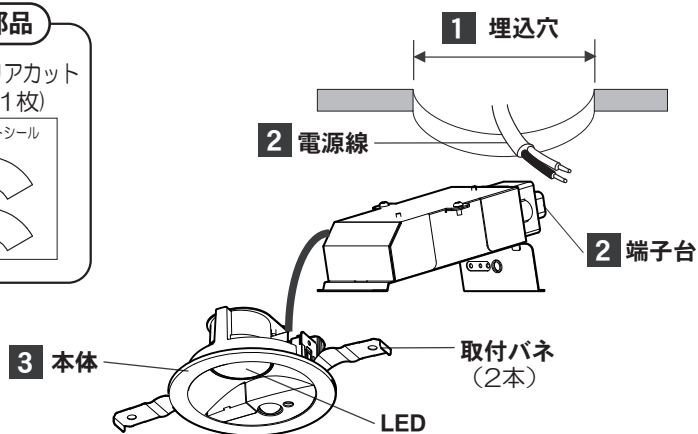
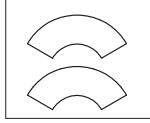

照明器具を取り付ける

安全のため、電源を切ってから行ってください

1 天井に埋込穴をあける

- 天井の厚さにより、下記寸法の埋込穴をあける。

天井の厚さ		埋込穴寸法
5mm以上	9mm未満	$\phi 100 \pm 1 \text{ mm}$
9mm以上	25mm以下	$\phi 100 \pm \frac{2}{0} \text{ mm}$

※指定寸法でない場合、すき間があきます。精度よく穴をあけるために、ダウンライトカッターの使用をおすすめします。

3 本体を埋込穴に入れる

取付バネ(2本)を押さえながら、端子台側から埋込穴に押し込む。

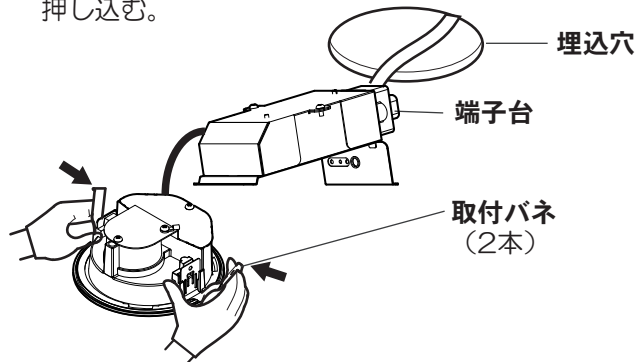

- 石膏ボードに取り付けた器具を取り外す場合は、枠部をゆっくり引き下げて取付バネ(2本)を押し曲げながら取り外してください。取り外しに不備があると、天井材破損の原因となることがあります。

2 端子台に電源線を接続する

- 電源線は端子台カバーの上から端子台の差込穴の奥まで確実に差し込む。

適合電線： $\phi 1.6$ 、 $\phi 2.0$ 単線
VVFケーブル

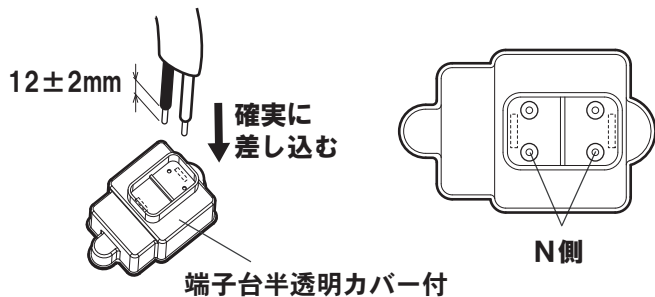

器具の取り替えなどで電源線を外す場合はマイナスドライバーなどで解除ボタンを押しながら電源線を引き抜く。

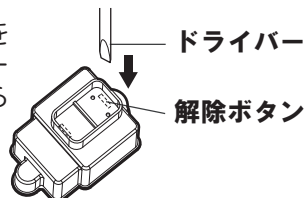

注意



半透明カバーは取り外さない。
取り外して使用すると故障の原因となります。
必ず守る

検知範囲とダイヤルを設定する

昼間でも設定できます

1 蓋を取り外す

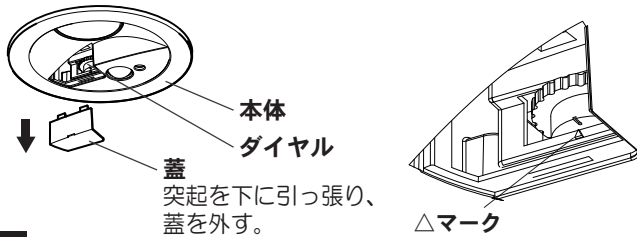

本体
ダイヤル
蓋
突起を下に引っ張り、蓋を外す。



No.	1	2	3	4	5	6	7	8	9
	暗	暗	暗	明	明	明	切	切	切
	30秒	2分	6分	30秒	2分	6分	30秒	2分	6分
	点灯する周囲の明るさ			点灯する周囲の明るさ			点灯する周囲の明るさ		
	点灯保持時間(分)			点灯保持時間(分)			点灯保持時間(分)		

表示ラベル
蓋の裏側に貼り付けています。

2 検知範囲を設定する

出荷時の設定

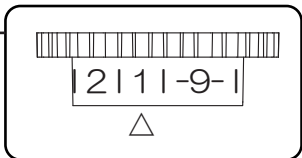

【手順】

- ①壁スイッチをOFFにする。
- ②ダイヤルを以下の設定(7)にする
- ③壁スイッチをONにする
- ④センサの検知範囲の外に出る
 - ・照明が約40秒間点灯してから消灯します。
- ⑤照明が消灯したら器具に近づき、検知範囲を確認する
- ⑥検知範囲を変更したい場合は、エリアカットシールを貼り付ける
 - ☞ 2ページ「センサの検知範囲とエリアカット」参照

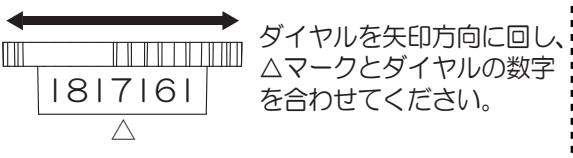

ダイヤルを矢印方向に回し、△マークとダイヤルの数字を合わせてください。

消灯しない場合は以下の原因が考えられます。

- ・センサの検知範囲に入っている⇒センサの検知範囲から外に出る

3 使い方に合わせてダイヤルを設定する

・点灯保持時間（約30秒、約2分、約6分）、ひとセンサがはたらきはじめる周囲の明るさ（明、暗、切）を設定する。下表を参照してください。

点灯する周囲の明るさ	暗	明	切																																				
動作	周囲が暗く（約10lx）なり、人が近づいた場合点灯します。人が検知範囲からいなくなってから、設定された点灯保持時間後に消灯します。	周囲が少し明るいうち（約30lx）から、人が近づいた場合点灯します。人が検知範囲からいなくなってから、設定された点灯保持時間後に消灯します。	周囲の明るさに関係なく、人が近づいた場合点灯します。人が検知範囲からいなくなってから、設定された点灯保持時間後に消灯します。																																				
ダイヤル設定例	 点灯保持時間：30秒の場合	 点灯保持時間：2分の場合	 点灯保持時間：6分の場合																																				
	<table border="1"> <tr> <th>ダイヤル番号</th> <th>点灯する周囲の明るさ</th> <th>点灯保持時間</th> </tr> <tr> <td>1</td> <td>暗 (10lx)</td> <td>30秒</td> </tr> <tr> <td>2</td> <td>暗 (10lx)</td> <td>2分</td> </tr> <tr> <td>3</td> <td>暗 (10lx)</td> <td>6分</td> </tr> </table>	ダイヤル番号	点灯する周囲の明るさ	点灯保持時間	1	暗 (10lx)	30秒	2	暗 (10lx)	2分	3	暗 (10lx)	6分	<table border="1"> <tr> <th>ダイヤル番号</th> <th>点灯する周囲の明るさ</th> <th>点灯保持時間</th> </tr> <tr> <td>4</td> <td>明 (30lx)</td> <td>30秒</td> </tr> <tr> <td>5</td> <td>明 (30lx)</td> <td>2分</td> </tr> <tr> <td>6</td> <td>明 (30lx)</td> <td>6分</td> </tr> </table>	ダイヤル番号	点灯する周囲の明るさ	点灯保持時間	4	明 (30lx)	30秒	5	明 (30lx)	2分	6	明 (30lx)	6分	<table border="1"> <tr> <th>ダイヤル番号</th> <th>点灯する周囲の明るさ</th> <th>点灯保持時間</th> </tr> <tr> <td>7</td> <td>切</td> <td>30秒</td> </tr> <tr> <td>8</td> <td>切</td> <td>2分</td> </tr> <tr> <td>9</td> <td>切</td> <td>6分</td> </tr> </table>	ダイヤル番号	点灯する周囲の明るさ	点灯保持時間	7	切	30秒	8	切	2分	9	切	6分
ダイヤル番号	点灯する周囲の明るさ	点灯保持時間																																					
1	暗 (10lx)	30秒																																					
2	暗 (10lx)	2分																																					
3	暗 (10lx)	6分																																					
ダイヤル番号	点灯する周囲の明るさ	点灯保持時間																																					
4	明 (30lx)	30秒																																					
5	明 (30lx)	2分																																					
6	明 (30lx)	6分																																					
ダイヤル番号	点灯する周囲の明るさ	点灯保持時間																																					
7	切	30秒																																					
8	切	2分																																					
9	切	6分																																					

(注意) ・ダイヤルが“カチッ”とするまで回してください。
 ・検知範囲に人がいても静止している場合、設定保持時間後、消灯します。

4 蓋を取り付ける

警告

蓋は必ず取り付けて使用する。
蓋を取り外したまま使用すると、水が浸入し、感電・故障の原因となります。

必ず守る