

安全に関するご注意

- この器具は軒下用です。雨のかからない屋根部分の軒下用以外で 사용하지 しないでください。また、浴室などの湿気が多い場所で 사용하지 しないでください。火災・感電の原因となります。
- 天井埋込み専用器具です。壁取付や天井直付、及び傾斜天井には取り付け しないでください。指定以外の取付は、火災の原因となります。
- 断熱材、防音材をかぶせて 사용하지 しないでください。火災の原因 となります。
- 住宅の断熱施工天井には使用できません。
- 器具の部位により防水性能が異なります。天井裏部は防水性能が ありません（一般屋内用）ので、天井裏部に水のかかる場所へは 設置しないでください。火災・感電の原因となります。（図1）
- 天井材の凹凸が大きい場合はすき間を防水シーラントなどで埋めて ください。防水が不完全な場合、火災・感電の原因となります。（図2）
- 器具と被照射物は10cm以上（近接限度距離）離してください。近接限度距離内に被照射物が近づく恐れのある場所（ドア開閉範囲の上、家具の上、クローゼット・押入れの中等）では使用しないで下さい。過熱による火災の原因となります。

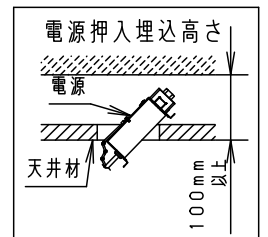
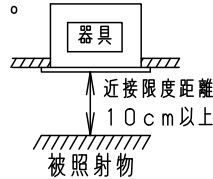
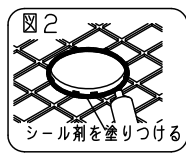
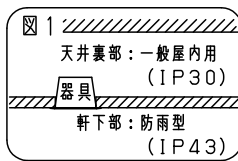
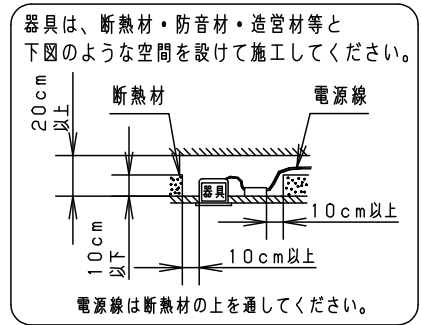
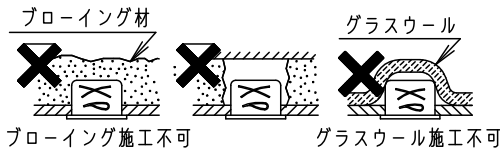

＜使用上のご注意＞

- ・照射距離が近い時や照射面によって、光ムラが気になる場合があります。予めご了承ください。
- ・取付バネ部や天井部に障害物のないように施工してください。障害物があるとずれ落ちなどの原因となります。
- ・LEDにはバラツキがあるため、同一品番で発光色、明るさが異なる場合があります。予めご了承ください。
- ・ロックウール等の柔らかい天井には取付けない。天井材の損傷・器具ズレの原因となります。
- ・LEDを直視しないでください。目の痛みの原因となることがあります。
- ・調光器と組み合わせて使用しないでください。
- ・防雨性能確保のため、天井面と枠の間にパッキンがあり隙間が2～4mmあきますのでご了承ください。

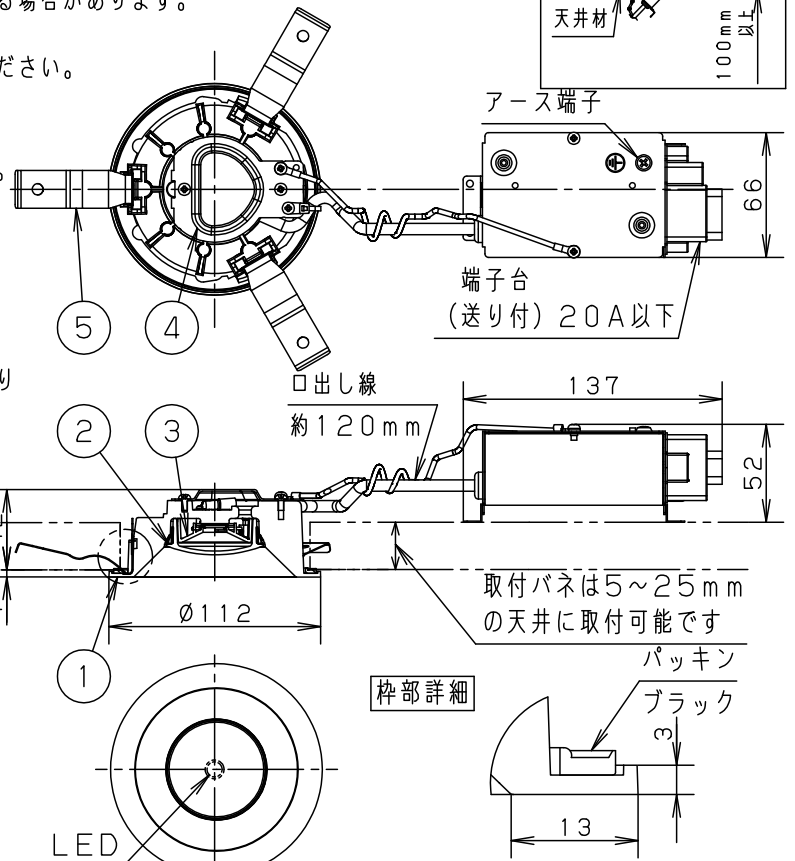

＜施工上のご注意＞

- ・埋込穴寸法の公差は下表のとおりとしてください。

天井の厚さ	埋込穴寸法
9mm未満	Ø100±1mm
9mm以上	Ø100 ⁺³ ₋₀ mm

埋込穴寸法
Ø100

定格電圧	入力電力	入力電流
100V	8.0W	0.15A

ホワイト マンセル N9.5

器具光束 805lm

LED 電球色 (3000K、Ra83) 5

配光 拡散タイプ 4

器具質量 0.5kg 3

特記事項 2

1

部品名	材質・素材厚
取付バネ	ステンレス鋼板 (t0.5)
上カバー	亜鉛鋼板 (t0.8)
ホルダー	PBT樹脂
カバー	アクリル
枠	アルミダイカスト

品番	防雨型
ダウライト	NDW06313WKLE1
色	ホワイト
色	乳白
備考	ホワイト半つや消しアクリル塗装

電源ユニット内蔵型

生産終了品
本器具は製造できません

パナソニック株式会社