

## 取扱説明書 住宅用照明器具(ペンダント)

保管用

施工説明付き

保証書別添付

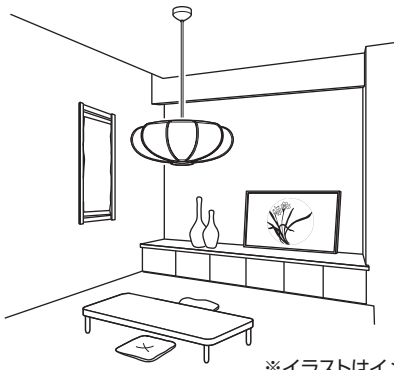

※イラストはイメージです。

### LEDシリーズ

※対象品番は裏表紙の仕様欄を参照ください



- お客様へ** このたびは、パナソニック製品をお買い上げいただき、まことにありがとうございます。取扱説明書をよくお読みのうえ、正しく安全にお使いください。特に、ご使用前に「安全上のご注意」(1ページ)を必ずお読みください。保証書は「お買い上げ日・販売店名」などの記入を必ず確かめ、取扱説明書とともに大切に保管してください。
- 工事店様へ** ■この説明書は必ずお客様にお渡しください。  
■施工説明に記載されていない方法や、指定の部品を使用しない方法で施工されたことにより事故や損害が生じたときには、当社では責任を負えません。また、その施工が原因で故障が生じた場合は、製品保証の対象外となります。

## 安全上のご注意

必ずお守りください

人への危害、財産の損害を防止するため、必ずお守りいただくことを説明しています。

■誤った使い方をしたときに生じる危害や損害の程度を区分して、説明しています。

■お守りいただく内容を、次の図記号で説明しています。(下記は図記号の一例です。)



**警告**

「死亡や重傷を負うおそれがある内容」です。



**注意**

「傷害を負うことや、財産の損害が発生するおそれがある内容」です。



してはいけない内容です。



実行しなければならない内容です。

### 警告

#### ■取付面

- 次のような場所には取り付けない  
火災、感電、落下によるけがのおそれがあります。
- 補強のない場所
  - 傾斜した場所



禁止

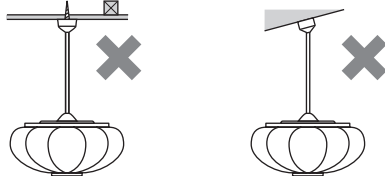

◎この器具は水平天井面吊り下げ専用です。

#### ■壁スイッチ

- 調光機能が付いた壁スイッチの場合は、一般の入切用スイッチに交換する  
火災のおそれがあります。



必ず守る

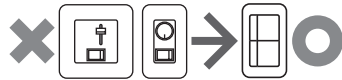

◎販売店、工事店に交換を依頼してください。(取り外しには資格が必要です。)

#### ■配線器具

- 次のような配線器具(ローゼット・引掛シーリング)には取り付けない  
火災、感電、落下によるけがのおそれがあります。
- がたついたり、破損しているもの
  - 斜めに取り付けられたもの



禁止



◎販売店、工事店に交換を依頼してください。(交換には資格が必要です。)

#### ■その他



必ず守る

- 交流100ボルトで使用する  
過電圧を加えると過熱し、火災、感電のおそれがあります。
- 異常を感じた場合、速やかに電源を切る  
異常状態が収まったことを確認し、販売店またはお客様ご相談窓口(保証書内在中)にご相談ください。



分解禁止

- 器具を改造したり、部品交換をしない  
火災、感電、落下によるけがのおそれがあります。

### 注意



必ず守る

- 照明器具には寿命があります。設置して10年経つと、外観に異常がなくても内部の劣化は進行しています。  
点検・交換してください  
点検せずに長期間使い続けるとまれに火災、感電、落下などに至る場合があります。
- ◎1年に1回は「安全チェックシート」(保証書内在中)に基づき、自主点検してください。
- セードは確実に取り付ける  
落下してけがの原因となることがあります。



接触禁止

- 点灯中や消灯直後はLEDやその周辺にさわらない  
やけどの原因となることがあります。  
◎お手入れは電源を切り、LEDやその周辺が冷めてから行ってください。



水ぬれ禁止

- 浴室など湿気の多い場所や屋外で使用しない  
火災、感電の原因となることがあります。  
◎この器具は防湿、防雨型ではありません。



禁止

- 温度の高くなるものを器具の真下に置かない  
火災の原因となることがあります。  
◎器具の真下にストーブなどを置かないでください。
- 点灯したLEDを長時間直視しない  
目の痛みの原因となることがあります。

# 各部のなまえと付属部品

施工する前にまず付属部品をご確認ください

## 照明器具

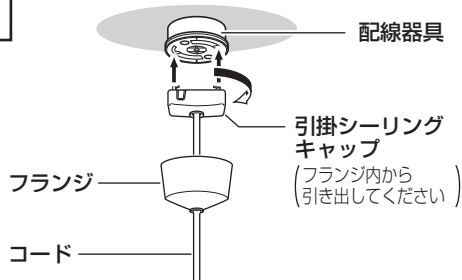

(セード・反射板の形状は品番により異なります)

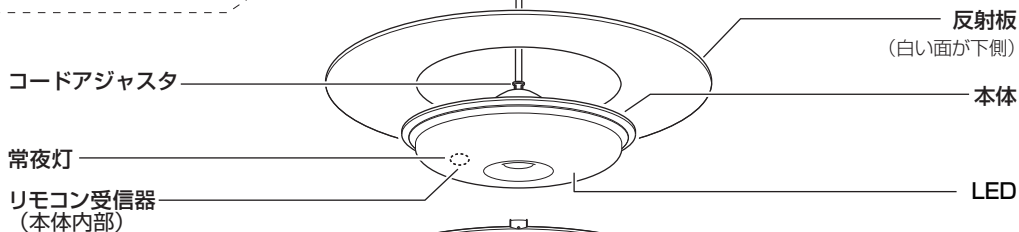

反射板  
(白い面が下側)

本体

LED

止め金具<sup>(※2)</sup>

※2) プラスチックセード: 6カ所  
木製セード: 8カ所  
プラスチックセードと木製セードの品番は、裏表紙「仕様」参照。

### 器具取り付け用付属部品

#### 配線器具

丸型フル引掛シーリング(1個)

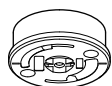

引掛シーリング用木ネジ(2本)



セード<sup>(※1)</sup>  
(品番をセードのラベルに表示しています)

※1) 木製セードの場合、  
・自然素材のため、木目、色味が多少異なります。  
・手造り品ですので模様が多量異なります。  
・天然木を使用していますので、年数とともに徐々に変色・劣化していきます。  
木製セードの品番は、裏表紙「仕様」参照。

### リモコン付属部品

リモコン(1個)

補修品番  
HK9809MM

操作方法は、4~6ページ参照



単4形マンガン乾電池(2本)



●リモコンのフタを開けて、単4形マンガン乾電池を2本入れる。

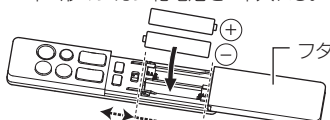

フタは、2度引くチャンネルボタンの下でいったん止まりますので、もう1度引いてください。

リモコンボックス(1個)

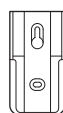

リモコンボックス用木ネジ(2本)



●リモコンボックスを使用して、紛失防止用に壁掛け収納できます。

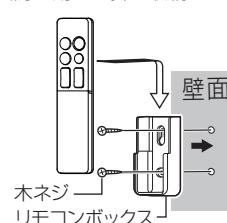

# 照明器具を取り付ける

安全のため、電源を切ってから行ってください

◎必ず壁スイッチを設けてください。☞7ページ「ご使用上に関するお知らせ」参照

**1** 天井に付いている配線器具を確認する  
天井に右記のような配線器具が付いている場合、取り付けできます。

→ **2** の作業へ進んでください。

右記以外の配線器具の場合、または、配線器具が設置されていない場合は取り付けできません。

◎販売店、工事店に配線器具の取り替え、取り付けをご依頼ください。

◎工事には資格が必要です。

丸型フル引掛シーリング WG5005 WG5015	丸型引掛シーリング WG4000 WG4420 WG4425 WG1500	引掛埋込ローゼット WG6000 WG6420 WG6130
フル引掛ローゼット WG6005	角型引掛シーリング WG1000	引掛埋込ローゼット(ハンガーなし) WG6001WK

**2** 本体に反射板をのせる

・反射板は白い面が下側です。

反射板  
(プラスチックセード品番の場合)

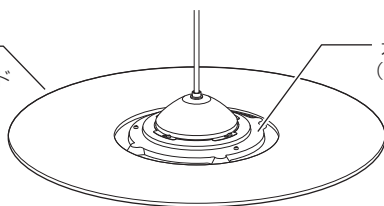

本体  
(裏面)

反射板  
(木製セード品番の場合)

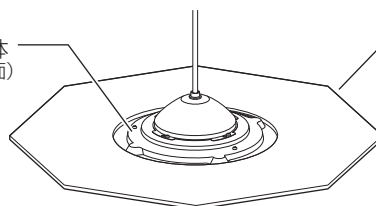

・プラスチックセードと木製セードの品番は、裏表紙「仕様」参照。

### 3 配線器具に引掛シーリングキャップを接続する

#### 確認

取り付け後、ボタンを押さずに左に回し、外れないことを確認する

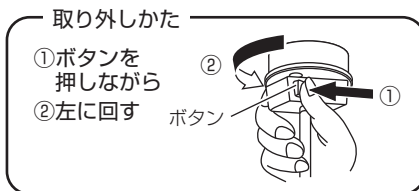
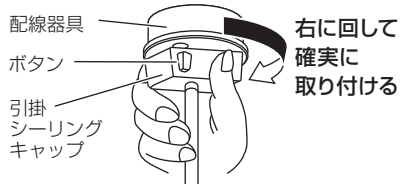

### 4 フランジを天井面に押し上げる

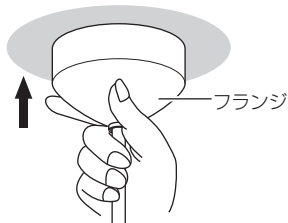

### 5 コードの長さを調節する

器具の高さを調節する場合は、下記手順でコードの長さを調節してください。

#### 【短くする場合】

- ① 本体を持ち上げながら
- ② 本体内にコードを押し込む。
- ③ 調節後、コードアジャスタを引き上げてコードを固定する。

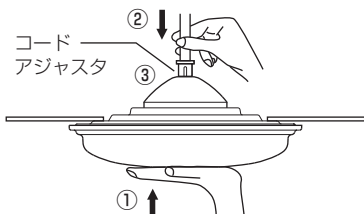

#### 【長くする場合】

- ① コードアジャスタを押さえながら
- ② 本体を引き下げる。
- ③ 調節後、コードアジャスタを引き上げてコードを固定する。

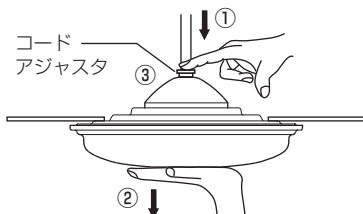

#### コード調節可能範囲

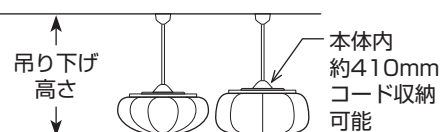

#### <吊り下げ高さ>

プラスチックセード品番	約373mm ～約783mm
木製セード品番	約440mm ～約850mm

・プラスチックセードと木製セードの品番は、裏表紙「仕様」参照。

### 6 反射板にセードを取り付ける

・止め金具で反射板にセードを固定する。

<止め金具>

プラスチックセード品番	6カ所
木製セード品番	8カ所

・プラスチックセードと木製セードの品番は、裏表紙「仕様」参照。

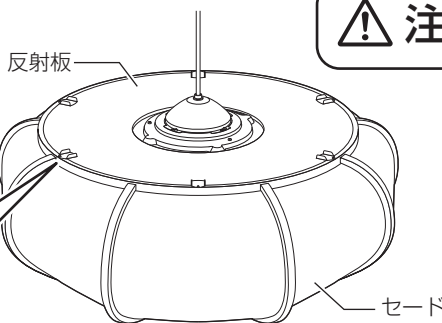
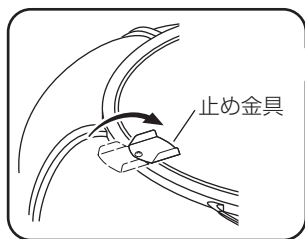

**注意**



セードは確実に取り付ける  
落下してけがの原因と  
なることがあります。

#### セードの外しかた

止め金具を回転させて  
反射板からセードを  
取り外す

止め金具

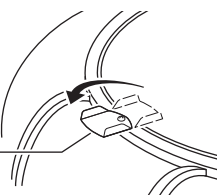

## 器具の傾き調整について

電源を切って、LEDやその周辺が冷めてから行ってください

#### ●コードアジャスタが傾いていないか確認してください。

- ・コードアジャスタをつまみながら、器具が水平になるように調節してください。
- ・本体からコードを最後まで引き出している場合、コードを少し押し込んで、コードアジャスタがまっすぐになるように引き上げてください。

#### ●セードをずらして調節してください。

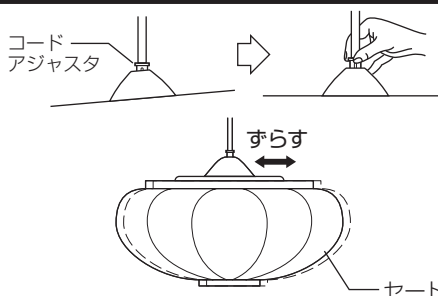

# 各部のはたらき

## リモコン受信器 (本体)

**リモコン受信部 (本体内部)**  
リモコンからの信号を受けます。  
傷つけたり、汚したりしないでください。

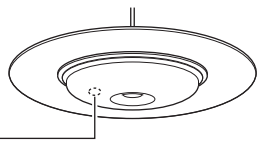

## リモコン

**送信のしかた**  
必ず「リモコン送信部」を器具に向けて操作してください。

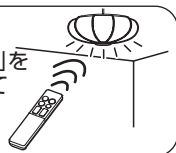

**リモコン送信部**  
傷つけたり、汚したりしないでください。

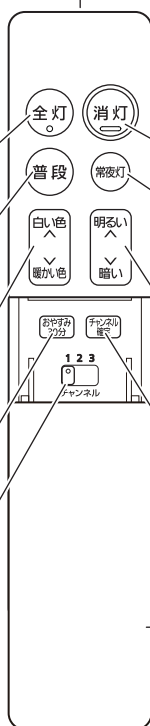

■リモコン操作時の音を消す方法  
壁スイッチをONにして30秒以内に下記の操作を行ってください。

- 1 リモコンのフタをスライドさせて「リモコン送信部」を器具に向ける
  - 2 リモコンの「普段ボタン」と「チャンネル確定ボタン」を同時に押す
- メモ リモコン操作時の音を鳴らす場合は、上記の操作をもう一度行ってください。

### 全灯ボタン

LEDが昼光色約6200K※、明るさ100%で点灯  
☞ 4ページ「あかりを切り替える」参照

### 普段ボタン

LEDが明暗ボタン、調色ボタンで調節した明るさ、光の色で点灯 (初期設定: 昼白色5000K※、明るさ約70%)  
☞ 4ページ「あかりを切り替える」参照

### 調色ボタン

LEDの光の色を白い色から暖かい色に連続で調節  
☞ 4ページ「あかりを切り替える」参照

### おやすみタイマーボタン

☞ 6ページ「おやすみタイマーの使いかた」参照

### チャンネルスイッチ

操作する器具のチャンネル (1~3) を設定  
☞ 5ページ「複数のリモコン照明器具を操作する」参照

### 消灯ボタン

### 常夜灯ボタン (蓄光)

常夜灯が明暗ボタンで調節した明るさで点灯 (初期設定: 明るさ100%)  
☉ 太陽光や照明器具の光を蓄えて発光します。  
☞ 5ページ「常夜灯を点灯する」参照

### 明暗ボタン

LED (100%~約5%)、常夜灯 (6段階) の明るさを調節  
☞ 4ページ「あかりを切り替える」参照  
5ページ「常夜灯を点灯する」参照

### チャンネル確定ボタン

チャンネル (1~3) の設定を確定  
☞ 5ページ「複数のリモコン照明器具を操作する」参照

### フタ

フタをスライドさせて、チャンネル切替を行います。

# あかりをつける

## あかりを切り替える

壁スイッチはONの状態にしてください

リモコンの「普段ボタン」、「全灯ボタン」であかりの切り替えができます。リモコンの「明暗ボタン」、「調色ボタン」で明るさ、光の色を調節できます。

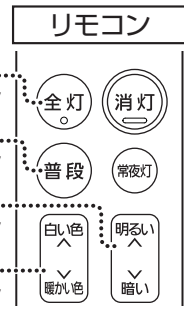
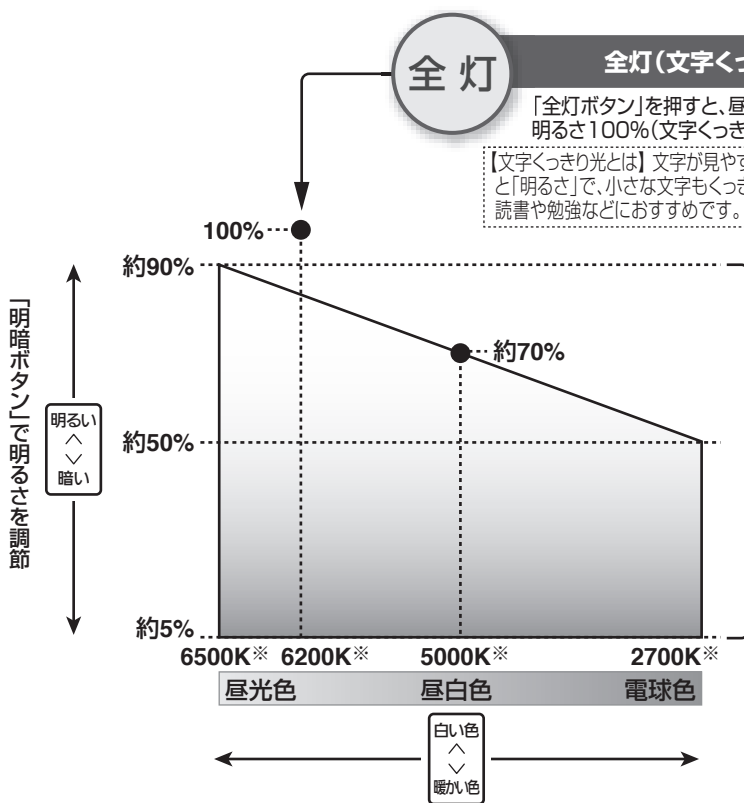

**普段のあかり**  
「普段ボタン」を押すと、左図の範囲内であらかじめ設定した明るさ、光の色で点灯 (初期設定: 昼白色5000K※、明るさ約70%)

- 普段のあかりを調光、調色して記憶させる
- 1 普段 リモコンの「普段ボタン」を押してLEDを点灯させる
  - 2 明暗 調色 リモコンの「明暗ボタン」「調色ボタン」で明るさ、光の色を調節する  
➡ 記憶
- メモ ●LEDの明るさ、光の色を調節すると、その都度記憶します。  
●「全灯ボタン」を押して、上記手順2の操作をした場合も「普段ボタン」に記憶します。

※: K (ケルビン) とは、色温度の単位で光の色を数値化したものです。



# あかりをつける (つづき)

## 常夜灯を点灯する

常夜灯点灯時に調光操作を行うと、その明るさを記憶します。

-  リモコンの「常夜灯ボタン」を押し、常夜灯を点灯させる
  -  リモコンの「明暗ボタン」で常夜灯の明るさを調節する  
→ 記憶
- メモ**
- 6段階の明るさを調節できます。
  - 再び左記の操作を行うまでは、記憶した明るさで点灯します。
  - 常夜灯は調色できません。

## 壁スイッチで照明器具を操作する

### ■ 点灯・消灯する

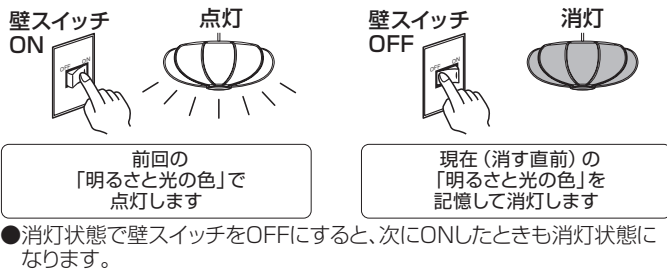

### ■ 点灯状態を切り替える

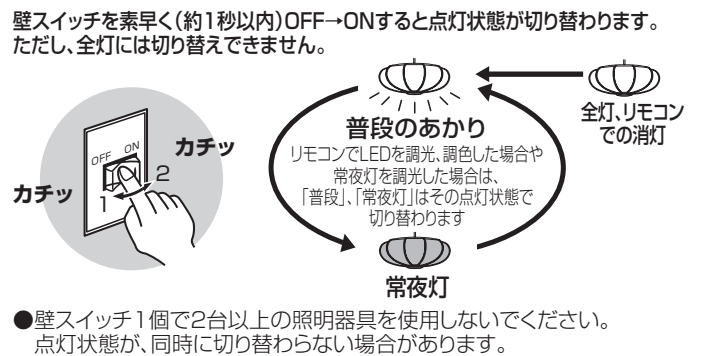

## リモコンの便利な使いかた

### 複数のリモコン照明器具を操作する

照明器具のチャンネルを変更できます

リモコンのチャンネルを切り替えると、1台のリモコンで複数の器具が操作できます。また、リモコンで器具を操作できない時は、チャンネル設定が正しくない場合があります。

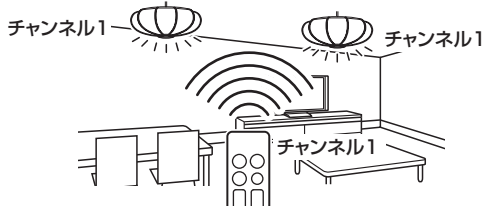

#### チャンネル設定でできること

- 複数の器具を同時に点灯できます。  
◎ 器具間の距離やリモコン操作の方向により、同時に点灯しないことがあります。  
(例) 一部屋に2台のリモコン照明器具がある場合

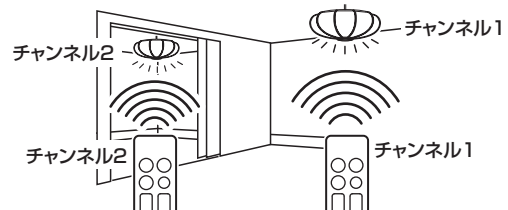

- 近くの器具を別々に点灯できます。  
(例) 隣室にもリモコン照明器具がある場合

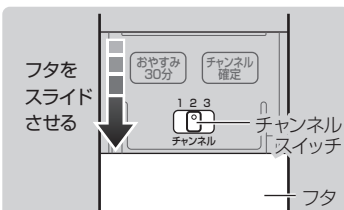
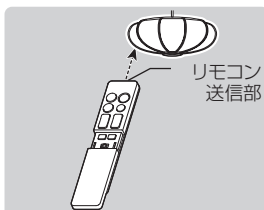

-  壁スイッチ ON
-  フタをスライドさせる  
おやすみ 30分  
チャンネル 確定  
1 2 3  
チャンネル スイッチ  
フタ
-  リモコンの「リモコン送信部」を器具に向けて
-  リモコンの「チャンネル確定ボタン」を押す  
チャンネル 確定  
おやすみ 30分  
1 2 3  
チャンネル  
→ 「ピピーッ」と音がして設定完了

- メモ** 本製品以外の照明を操作する場合は、チャンネル設定方法が異なります。ご使用の照明器具の取扱説明書をご覧ください。  
※ 1: 周囲のリモコン照明器具が壁スイッチONの場合、その器具もチャンネルが切り替わることがあります。

# リモコンの便利な使いかた (つづき)

## おやすみタイマーの使いかた

おやすみタイマーをONにすると、30分後に自動消灯を行います。

### ■おやすみタイマーをOFF/ONにする

おやすみ  
30分

リモコンのフタをスライドさせて「リモコン送信部」を器具に向け、リモコンの「おやすみタイマーボタン」を押す

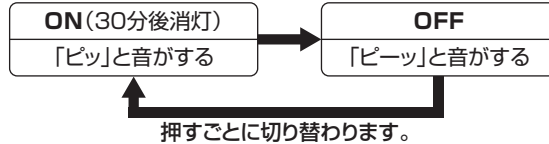

### メモ

- リモコンでの消灯時でも、「おやすみタイマー」は、ONされます。(壁スイッチがOFFの場合は、「おやすみタイマー」はONされません。)
- 「おやすみタイマー」がONのまま点灯させた場合、「おやすみタイマー」をONにした30分後に消灯します。

## 故障かな?と思ったら

下表に従って点検してください

現象	考えられる原因	処置	参照ページ
点灯しない	壁スイッチがOFFになっている または、リモコンで消灯にして壁スイッチをOFFにしていた	壁スイッチをONにする、または、壁スイッチを素早くOFF→ONにする	5ページ ☞ 「壁スイッチで照明器具を操作する」
勝手に点灯する	非常に短い停電などにより壁スイッチ機能がはたらき、点灯状態が切り替わった可能性がある	壁スイッチをOFFにする リモコンもしくは壁スイッチ操作で点灯モードを切り替える	— ☞ 4~5ページ 「あかりをつける」
勝手に消灯する	「おやすみタイマー」がONになっていた	「おやすみタイマー」をOFFにする (「おやすみタイマー」で消灯すると「おやすみタイマー」はOFFされます)	☞ 6ページ 「おやすみタイマーの使いかた」
リモコンで操作できない	リモコンの電池が正しく入っていない	リモコンの電池を正しく入れる	☞ 2ページ
	リモコンの電池が消耗している	リモコンの電池を交換する	☞ 「各部のなまえと付属部品」
	リモコンと照明器具のチャンネルが合っていない 他の機器(例えば、スマートフォン・タブレット、3Dテレビなど)からでる赤外線の影響により、リモコンが反応しにくくなっている	リモコンのチャンネルを変更して操作する 他の機器を照明器具から離す、照明器具に対する向きを変える、または電源を切る	☞ 5ページ 「複数のリモコン照明器具を操作する」
調光、調色操作ができない	「全灯」、「普段」以外のモードになっている	リモコンもしくは壁スイッチ操作で「普段」に切り替える	☞ 4~5ページ 「あかりをつける」
リモコン操作時にちらつく	調光、調色動作をしている	調光、調色(下限付近)動作時、ちらつく場合がありますが異常ではありません。調光、調色動作が終わるとちらつきも止まります。	
点灯状態が勝手に切り替わる	電子ブロックが異常動作状態になっている	壁スイッチをONにして30秒以内に下記の①~③の操作を行ってください。 ①リモコンの「フタ」をスライドさせる ②「リモコン送信部」を器具に向ける ③リモコンの「チャンネル確定ボタン」と「消灯ボタン」を同時に押す (「ビッ」と音がして、常夜灯が点灯します。) ●この操作を行うと、器具の初期設定に戻りますので、下欄の「上記の処置を行っても現象が続く場合」の②を行ってください。 また、記憶させていた普段のあかり、常夜灯の点灯状態も初期設定に戻りますので、設定をしておいてください。	<p>① リモコンのフタをスライドさせる ② リモコン送信部を器具に向ける ③ 同時に押す</p>
「ビビッ ビビッ」と音がした後に、「消灯」する	電子ブロックが故障している	電源を切り、ご購入の販売店、工事店、お客様ご相談窓口(保証書内在中)にご相談ください	

上記の処置を行っても現象が続く場合

- ①電源をいったん切り、約20秒以上経ってから再び電源を入れる
- ②器具のチャンネルを変更する ☞ 5ページ「複数のリモコン照明器具を操作する」参照

●上記の点検でなお異常のある場合には、ただちに電源を切り、ご購入の販売店、工事店、お客様ご相談窓口(保証書内在中)にご相談ください。

## ご使用上に関するお知らせ

故障や異常ではありません

### 【器具自体の留意点】

- 必ず壁スイッチを設けてください。
  - ・点灯に異常が発生したとき、リセット操作に壁スイッチが必要です。
  - ・長期使用しないときや、お手入れの際に電源を切ることができます。
  - ・リモコン送信機の電池が消耗した場合やリモコン送信機を紛失した場合に点灯消灯ができます。
- 点灯中や消灯直後、プラスチックの伸縮によるきしみ音が照明器具から発生することがあります。
- 停電時、停電復帰時などで予期せぬ非常に短時間の停電が発生した場合、点灯状態が変わる場合があります。長時間使わないときは、壁スイッチをOFFしてください。
- 壁スイッチがONの場合、消灯時も待機時消費電力を消費しています。
- LED、常夜灯にはバラツキがあるため、同一品番でも商品ごとに発光色、明るさが異なる場合があります。
- LED光源は、通常のランプのようにお客様自身でのお取り替えはできません。

### 【周囲の影響】

- 器具の近くでは、ラジオやテレビなどの音響、映像機器に雑音が入ることがあります。
- 3Dテレビ用などの特殊なメガネをかけて点灯している照明器具を見た場合、縞模様やちらつきが見える場合があります。
- 他の機器（例えば、スマートフォン・タブレット、3Dテレビなど）から出る赤外線の影響により、リモコンが反応しにくい場合があります。
- 点灯中にビデオカメラを使用すると、ビデオカメラのモニターや録画画像に縞模様が入る場合があります。

## お手入れについて

安全のため、電源を切ってから行ってください

- 明るく安全に使用していただくため、定期的（6カ月に1回程度）に清掃してください。
- 汚れがひどい場合は、石けん水に浸した布をよく絞ってふき取り、乾いたやわらかい布で仕上げてください。

- セードの外しかたは  
☞3ページ「照明器具を取り付ける」6「セードの外しかた」をご参照ください。

- リモコンのリモコン送信部は定期的にお手入れを行ってください。ほこりなどにより汚れるとリモコンが効きにくくなります。
- 電池は半年を目安に取り替えてください。
- ◎付属の乾電池は、最初に使用するために用意しているもので、半年に満たないうちに消耗する場合があります。

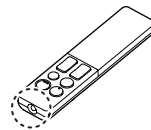

リモコン送信部

- 確認** シンナー、ベンジンなどの揮発性のものでふいたり、殺虫剤をかけたたりしないでください。変色、破損の原因となります。

# 仕様

保証書またはセードのラベルをご参照していただき、品番にチェックをしてください。

品番	使用電圧	周波数	消費電力		入力電流	セード
<input type="checkbox"/> LGBZ6218K <input type="checkbox"/> LGBZ6219K	AC100V	50/60Hz 共用	32.0W	リモコンOFF時 (待機時状態) 1W以下 常夜灯のみ 約1W	0.33A	木製セード
<input type="checkbox"/> LGBZ6223K						プラスチックセード
<input type="checkbox"/> LGBZ8218K <input type="checkbox"/> LGBZ8219K			0.43A		41.3W	木製セード
<input type="checkbox"/> LGBZ8223K						プラスチックセード

●LED照明器具の光源寿命は、40,000時間です。(照明器具の寿命とは異なります。) 光源の寿命は、点灯しなくなるまでの総点灯時間または、全光束が点灯初期の70%に下がるまでの総点灯時間のいずれか短い時間を推定したものです。

## 保証とアフターサービス よくお読みください

使いかた・お手入れ・修理などは…

■まず、お買い上げの販売店へご相談ください

▼お買い上げの際に記入されると便利です

販売店名
電話 ( ) -
お買い上げ日 年 月 日

●保証期間中は、保証の規定に従って出張修理いたします。

●保証期間終了後は、診断をして修理できる場合は、ご要望により修理させていただきます。

\*修理料金は次の内容で構成されています。

技術料	診断・修理・調整・点検などの費用
部品代	部品および補助材料代
出張料	技術者を派遣する費用

●アフターサービスについてのご不明な点や修理に関するご相談は、お買い上げの販売店またはお客様ご相談窓口(保証書内在中)にお問い合わせください。

修理を依頼されるときは…

まず電源を切って、お買い上げ日と以下の内容をご連絡ください。

- 製品名 住宅用照明器具
- 品番 上記「仕様」をご参照ください。
- 故障の状況 できるだけ具体的に

保証期間：お買い上げ日から本体1年間

ただし、LED電源・LEDユニットについては5年間です。

\*保証の例外 24時間連続使用など、1日20時間以上の長時間の使用の場合、保証期間は半分となります。

補修用性能部品の保有期間 **6年**

\*当社はこの照明器具の補修用性能部品(製品の機能を維持するための部品)を、製造打ち切り後6年間保有しています。

## パナソニック株式会社 ライティング事業部

〒571-8686 大阪府門真市門真1048 © Panasonic Corporation 2021

LGBZ6218K - T3A

N0421 - 00