

⚠ 注意：商品には寿命があります。詳細はCLX2021HAをご参照ください。

安全に関するご注意

- 一般屋内用器具です。直射日光の当たる場所、湿気が多い場所、振動の強い場所、雨水のかかる場所、風の強い場所、腐食性ガスの発生する場所では使用しないでください。落下・感電・火災の原因となります。
- 非常用光源部のガラスに衝撃を与えないでください。破損した場合、感電・火災の原因となります。
- 壁面取付専用です。他の取付はしないでください。落下の原因となります。
- 寒冷地等で外気に通ずる場所に設置した場合、非常点灯時間が極端に短くなる恐れがあります。やむを得ず設置する場合は、非常点灯時間の点検を頻繁に行ってください。（少なくとも半年ごとの点検は必要）自己点検リモコン（別売）をご使用いただくと、点検が簡単となります。

<使用上のご注意>

- 壁面取付専用器具です。点検スイッチが下になる方向に取り付けてください。
- ラジオ、TVや赤外線リモコン方式の機器は照明器具から離して使用してください。雑音が入ったり、正常に動作しない場合があります。
- 同時通訳機などの誘導無線を使用する場合、雑音が入ることがあります。事前に確認し、対策を講じてください。
- この器具には白熱ランプは使用できません。必ず適合ランプ（パナソニック製）をご使用ください。
- 非常時光源として高輝度LEDを使用しています。長時間の直視はおさけください。
- LEDにはパラツキがあるため、同一品番でも商品ごとに光色・明るさが異なる場合があります。予めご了承ください。
- 一般屋内でご使用の場合でも、器具周囲に硫黄成分が存在する場所では使用しないでください。（一部の食品や薬品、紙類などには硫黄成分が含まれます。また、車の排気ガスにも硫黄成分が含まれます。）光学性能に影響を与える場合があります。
- 階段通路誘導灯として使用される場合、通常、連続点灯してください。常時、消灯して使用される場合は、事前所轄消防署の了解を得てください。消灯される場合は、自動火災報知設備との連動が必要のため、誘導灯用信号装置等を用いて消灯してください。
- 天井面とは30cm以上離してください。スペースがないとカバーの取り外しができません。天井面とは約30cm以上離してください。カバー取付時に必要な寸法です。
- ボックスに取り付ける場合は必ず丸穴カバー（DS4312）または器具用カバー（DS4511）を使用してください。（別途）

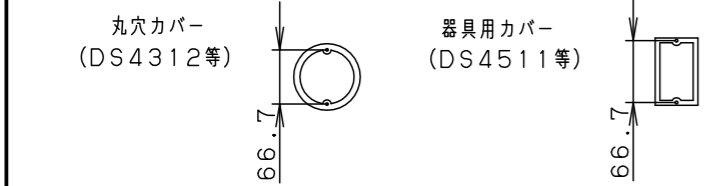

<電池交換時のご注意>

- 充電モニタ（緑）が点滅している場合、通電状態で蓄電池を交換してください。点滅が解除されます。無通電状態で蓄電池を交換した場合は充電モニタ（緑）の点滅が解除されません。

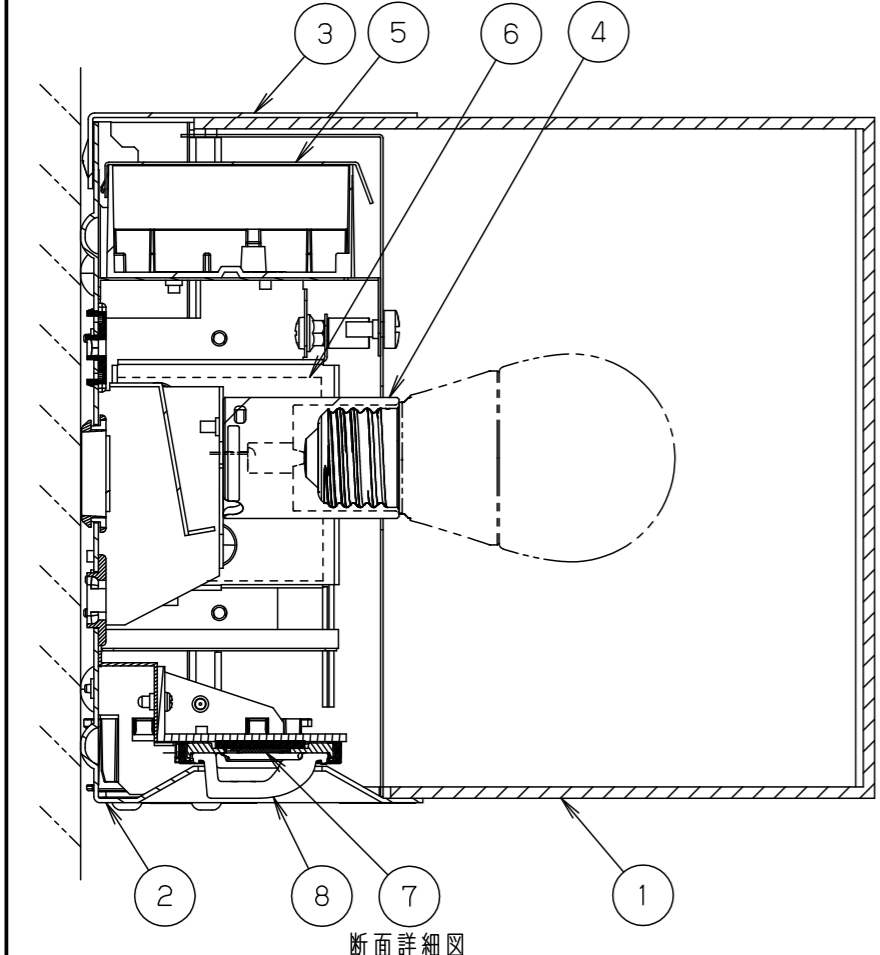

自己点検機能付（リモコン対応）

自己点検スイッチを数秒押し、又はリモコンの点検スイッチを押すと、自動的に定格時間非常点灯し蓄電池の状況を自己点検し、結果をLED（緑）にて表示させます。適合品は下記の承認図をご覧ください。

適合品番	
リモコン	FSK90910K (チャンネル「2」でご使用ください。チャンネル「1」は誘導灯用です。)

即時点灯性 (切替動作試験)	・55%電圧で非常点灯へ切替 ・0.2秒以内に非常点灯へ切替
高温動作	・周囲温度70℃で55分以上照度維持率50%以上を確保
照度1ルクスの確保	・常温時に床面照度2lxを確保

別表

適合ランプ (W・数)	
常時	LDA7N-D-G/S/Z6 (7.3W×1)
非常時	LED (4.1W×1)



階段通路誘導灯
型式認定番号
3AE-1080

建築基準法型
非常用照明器具
評定番号
LALE-027



建設省告示第1830号に定める事項

光源の種類	LEDモジュール接続端子部の材料	照明器具内の電線の種類	非常用電源
LEDモジュール	ポリアミド樹脂	架橋ポリエチレン絶縁電線 ふっ素樹脂絶縁電線 二種ビニル絶縁電線	電源内蔵型

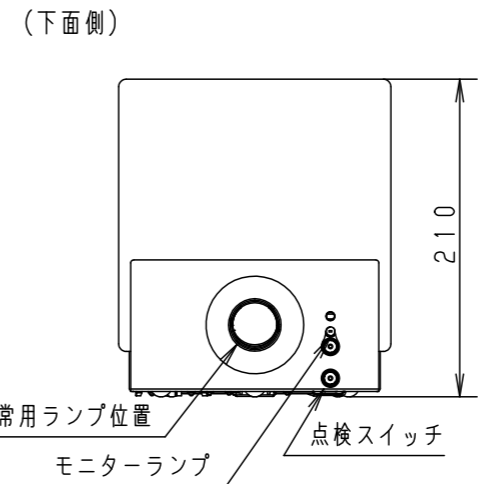
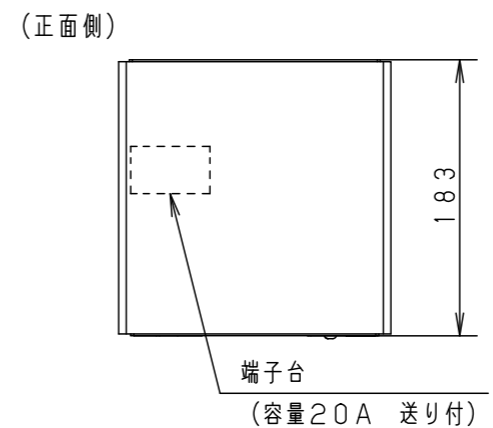
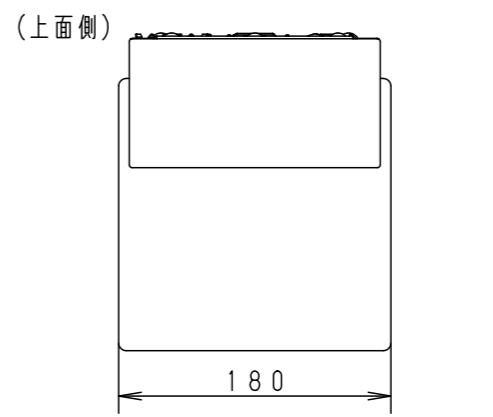
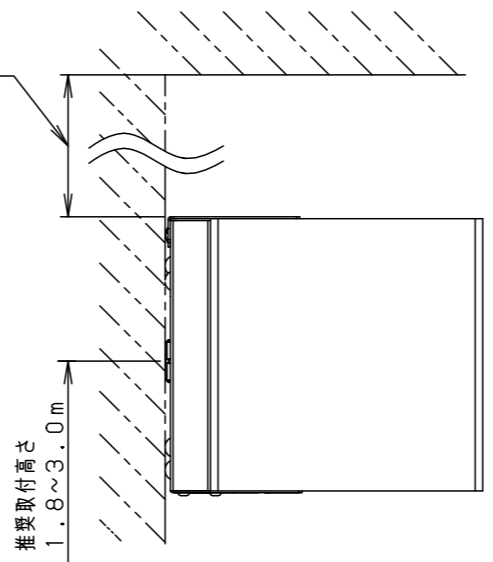

結線図

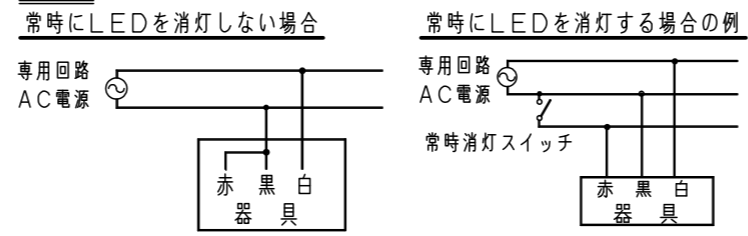

* 階段通路誘導灯として使用する場合は、誘導灯信号装置等を用い、自動火災報知設備の動作と連動させてください。詳細は信号装置の承認図をご参照ください。

部番	部品名	材質・素材厚	備考
1	カバー	アクリル	内面シルク印刷
2	本体	鋼板 (t1.2)	シルバーメタリックアクリル塗装
3	上蓋	鋼板 (t1.2)	シルバーメタリックアクリル塗装
4	ソケット	PET樹脂	NZ30037
5	非常灯用電源		
6	蓄電池	4.8V、1200mAh	FK762
7	LEDモジュール		JIS C 8154:2015適合
8	非常灯レンズ	ガラス	

適合ランプ：別表参照
W・数：別表参照
器具質量：2.2kg

定格電圧	AC100V
入力電流	0.14A
消費電力	8.4W

特記事項：

SmartArchi

品番：FYY43005J
図番：FYY43005J-K
尺度：1:2, 1:5
作成日：2021.07.15
作成：河野 齊藤

パナソニック株式会社