

⚠ 注意：商品には寿命があります。詳細はCLX2021AAをご参照ください。

＜施工上のご注意＞

- ・ほたるスイッチと接続する場合は1回路につき、スイッチ3個までで、ご使用ください。
(4個以上のほたるスイッチと接続すると、スイッチを切にしても器具が消灯しないことがあります。)

＜使用上のご注意＞

- ・器具に直射日光が当たる状態で点灯させないでください。温度上昇による短寿命の原因となります。
- ・LEDにはバラツキがあるため、同一品番商品でも商品ごとに発光色・明るさが異なる場合があります。
- ・海岸隣接地帯では、塩害により短期間で錆が発生するおそれがあります。
- ・器具の近くでは、ラジオやテレビなどの音響、映像機器に雑音が入る場合があります。
- ・器具の近くでは、電子錠などに使用する光周波方式のリモコンが動作しない場合がごまれにありますので、ご注意ください。
- ・電源線は、VVF ϕ 1.6をご使用ください。
VVF ϕ 2.0は電線が硬いため、器具が浮き上がり正しく設置できない場合があります。
- ・自動点滅器及び熱線センサアダプタとの併用はできません。
- ・センサ子器を使つての多箇所検知はできません。
- ・一般照明との連動はできません。
- ・点灯順序

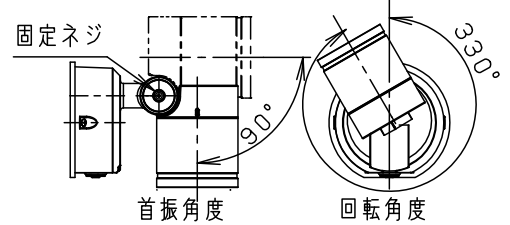
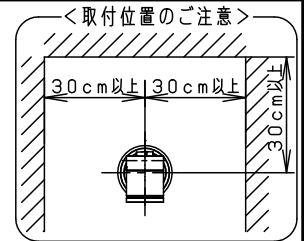

・照射角度は固定ネジを緩めて変えてください。
(緩めすぎると固定ネジが外れますので、ご注意ください。)

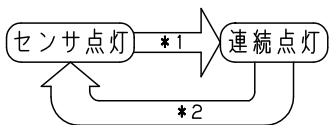

- *1. 壁スイッチでOFFさせた後、約1秒以内に再びONさせると連続点灯に切り替わります。
 - ・設定した明るさより周囲が明るいときは切り替えできません。
 - ・連続点灯のままにしている場合、周囲が明るくなると自動的に消灯し、センサ点灯に戻ります。
 - ・周囲が暗くても、連続点灯は最長15時間で自動的に消灯し、センサ点灯に戻ります。
- *2. 壁スイッチでOFFさせた後、約1秒以内に再びONさせるとセンサ点灯に戻ります。
 - ・ランプ同梱・拡散タイプ

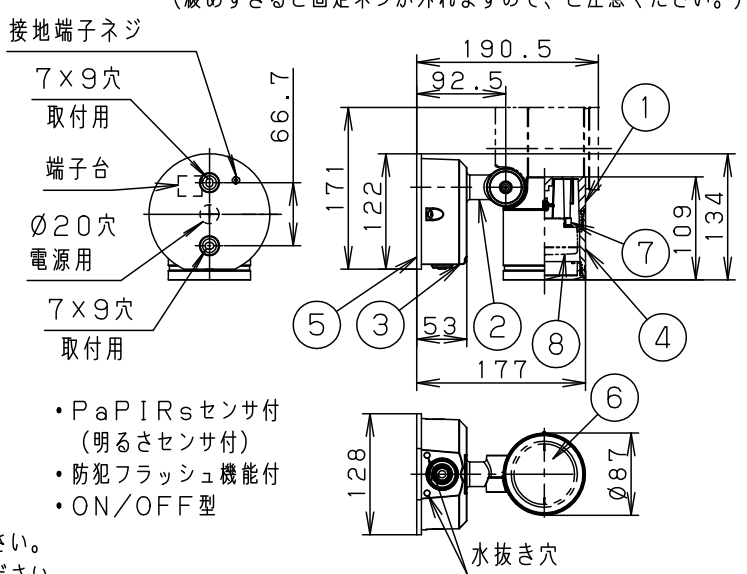

- ・PaPIRsセンサ付 (明るさセンサ付)
- ・防犯フラッシュ機能付
- ・ON/OFF型

注記) 適合ランプはLGWC47125-KF*を参照してください。
センサの仕様はLGWC47125-KG*を参照してください。

⚠ 安全に関するご注意

- ・防雨器具です。浴室などの湿気の多い場所では使用しないでください。感電、火災の原因となります。
- ・壁面取付専用器具です。図面方向以外には取り付けしないでください。落下、感電、火災の原因となります。
- ・取付面よりも大きな壁面に取り付けてください。
- ・調光器と組み合わせて使用しないでください。火災の原因となります。
- ・LEDを直視しないでください。目の痛みの原因となることがあります。
- ・取付面と取付パッキンのスキマおよびパッキン外周部にシーラントを塗ってください。また、背面より水のかかる場所へ設置しないでください。指定外取付は絶縁不良による感電の原因となります。

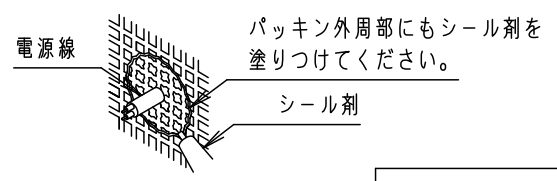

- ・照射方向可動型
 - ・木ネジ部絶縁ゴム付
 - ・密閉型
- 本図面は3枚1組です
1/3

定格電圧	入力電流	消費電力	8	ランプ		LLD3020NCB1
AC100V	0.14A	9.3W	7	ソケット		口金GX53-1
LED	昼白色 (5000K Ra83) 明るさ: 100形電球1灯器具相当		6	パネル	アクリル	透明
			5	取付パッキン	EPTスポンジゴム	黒
器具光束	710lm		4	カバー	アルミダイカスト	シルバーメタリック レザ-サテン塗装
器具質量	1.3kg		3	フランジ	アルミダイカスト	シルバーメタリック レザ-サテン塗装
特記事項			2	アーム	アルミダイカスト	シルバーメタリック レザ-サテン塗装
			1	本体	アルミダイカスト	シルバーメタリック レザ-サテン塗装
	部番	部品名	材質・素材厚	備考	パナソニック株式会社	



注意：商品には寿命があります。詳細はCLX2021AAをご参照ください。

LEDフラットランプφ70適合一覧表

ノーマルタイプ

演色性 (Ra) : 83

組合せ 点灯時の 明るさ	器具品番	ランプ品番	ランプ品名	起動 方式	光色	色温度 (K)	配光	ランプ組合せ時の器具特性			グリーン 購入法 適合
								消費電力 (W)	入力電流 (A)	器具光束 (lm)	
60形	LGWC47001CE1	LLD2000LCB1	LDF6L-H-GX53/D/S	CB1	電球色	2700K	拡散	5.9	0.10	360	-
	-	LLD2000VCB1	LDF6WW-H-GX53/D/S		温白色	3500K		5.9	0.10	360	-
	LGWC47005CE1	LLD2000NCB1	LDF6N-H-GX53/D/S		昼白色	5000K		5.9	0.10	360	-
	LGWC47101CE1	LLD2020LCB1	LDF6L-M-GX53/D/S		電球色	2700K	集光	5.9	0.10	420	-
	-	LLD2020VCB1	LDF6WW-M-GX53/D/S		温白色	3500K		5.9	0.10	420	-
	LGWC47105CE1	LLD2020NCB1	LDF6N-M-GX53/D/S		昼白色	5000K		5.9	0.10	420	-
80形	LGWC47021CE1	LLD4000LCB1	LDF8L-H-GX53/D/S		電球色	2700K	拡散	9.3	0.14	540	-
	-	LLD4000VCB1	LDF8WW-H-GX53/D/S		温白色	3500K		9.3	0.14	540	-
	LGWC47025CE1	LLD4000NCB1	LDF8N-H-GX53/D/S		昼白色	5000K		9.3	0.14	540	-
100形	LGWC47121CE1	LLD3020LCB1	LDF8L-M-GX53/D/S		電球色	2700K	集光	9.3	0.14	710	-
	-	LLD3020VCB1	LDF8WW-M-GX53/D/S		温白色	3500K		9.3	0.14	710	-
	LGWC47125CE1	LLD3020NCB1	LDF8N-M-GX53/D/S		昼白色	5000K		9.3	0.14	710	-

美ルックタイプ

演色性 (Ra) : 90

組合せ 点灯時の 明るさ	器具品番	ランプ品番	ランプ品名	起動 方式	光色	色温度 (K)	配光	ランプ組合せ時の器具特性			グリーン 購入法 適合
								消費電力 (W)	入力電流 (A)	器具光束 (lm)	
60形	-	LLD2000MLCB1	LDF6L-D-H-GX53/D/S	CB1	電球色	2700K	拡散	5.9	0.10	330	-
	-	LLD2000MVCB1	LDF6WW-D-H-GX53/D/S		温白色	3500K		5.9	0.10	330	-
	-	LLD2000MNCB1	LDF6N-D-H-GX53/D/S		昼白色	5000K		5.9	0.10	330	-
	-	LLD2020MLCB1	LDF6L-D-M-GX53/D/S		電球色	2700K	集光	5.9	0.10	410	-
	-	LLD2020MVCB1	LDF6WW-D-M-GX53/D/S		温白色	3500K		5.9	0.10	410	-
	-	LLD2020MNCB1	LDF6N-D-M-GX53/D/S		昼白色	5000K		5.9	0.10	410	-
80形	-	LLD4000MLCB1	LDF8L-D-H-GX53/D/S		電球色	2700K	拡散	9.3	0.14	500	-
	-	LLD4000MVCB1	LDF8WW-D-H-GX53/D/S		温白色	3500K		9.3	0.14	500	-
	-	LLD4000MNCB1	LDF8N-D-H-GX53/D/S		昼白色	5000K		9.3	0.14	500	-
100形	-	LLD3020MLCB1	LDF8L-D-M-GX53/D/S		電球色	2700K	集光	9.3	0.14	690	-
	-	LLD3020MVCB1	LDF8WW-D-M-GX53/D/S		温白色	3500K		9.3	0.14	690	-
	-	LLD3020MNCB1	LDF8N-D-M-GX53/D/S		昼白色	5000K		9.3	0.14	690	-

- : 器具品番の設定はありません

<ご注意>

- * ランプの仕様は、各品番の承認図をご確認ください。
- * LEDにはバラツキがあるため、同一品番でも、商品ごとに発行色、明るさが異なる場合があります。
- * 明るさ、光色、配光はLEDフラットランプ交換により変更できます。(ランプにより、消費電力、入力電流が異なります。)
- * 高機能スイッチの適合および接続台数は、以下のWebサイトよりご確認頂けます。
 - 高機能スイッチのLED照明器具接続台数表
https://www2.panasonic.biz/ls/densetsu/haisen/switch_concent/pdf/daisu.pdf
- * ライトコントロールの適合および接続台数は、以下のWebサイトよりご確認頂けます。
 - 調光スイッチの調光可能型LED照明器具(LED電球を含む)接続台数表
<https://www2.panasonic.biz/ls/densetsu/haisen/keikaku/tekigo/tekigo.pdf>

本図面は3枚1組です。 2/3

品番	特性表
LGWC47125CE1	
上	関
田	
パナソニック株式会社	



⚠ 注意：商品には寿命があります。詳細はCLX2021AAをご参照ください。

動作説明

・センサ点灯は以下の4通りのモードが使用できます。(フラッシュ開始時間調整ツマミでお好みのモードをお選びください。)

【防犯設定時間後モード】

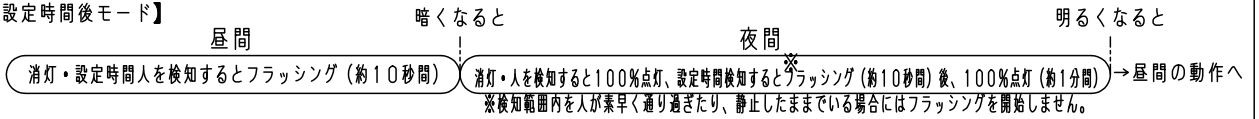

【防犯すぐモード】



【ON-OFFモード】

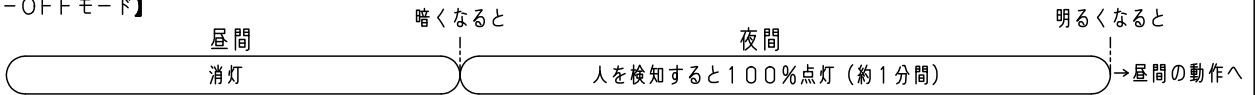

【明るさセンサモード】



ツマミの設定

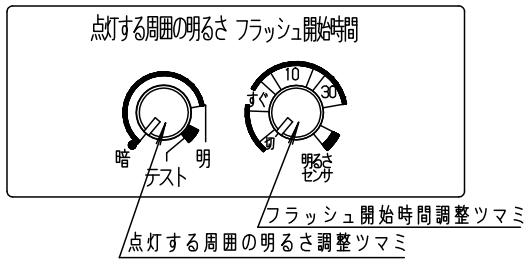

- 注) 1. 必ず壁スイッチを設置してください。
 ・連続点灯への切り替え操作ができません。
 ・センサによる点灯モードに異常が発生したとき、リセットできません。
 ・壁スイッチは器具1台につき1個設置してください。複数台を1個のスイッチに配線すると、点灯状態にバラツキが発生するおそれがあります。
 2. 周囲が設定した明るさより明るい間は夜間の動作に切り替わりません。

■点灯する周囲の明るさ調整ツマミ

・器具が昼間⇄夜間の動作に切り替わるときの周囲の照度を約5lx～無限大の範囲で調整できます。(点灯する周囲の明るさ調整ツマミが上図の「テスト」にある場合は、検知範囲から出て約5秒後に消灯します。)

■フラッシュ開始時間調整ツマミ

- ・人を検知してからフラッシュを開始するまでの時間(秒)を設定できます。【防犯設定時間後モード】
- ・「すぐ」に合わせると、【防犯すぐモード】になります。
- ・「切」に合わせると、【ON-OFFモード】になります。
- ・「明るさセンサ」に合わせると、【明るさセンサモード】になります。

検知範囲

(検知部は真下に向けた状態から全方向に約20度可動します。)

・前方へ20度可動させた場合

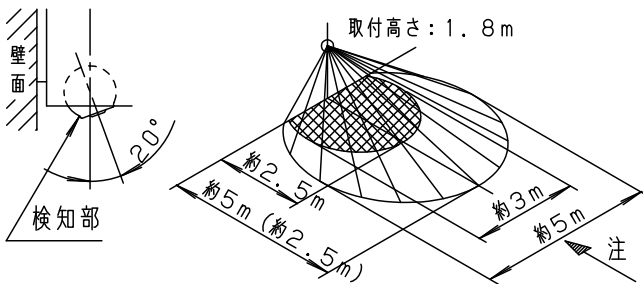

・横方向へ20度可動させた場合

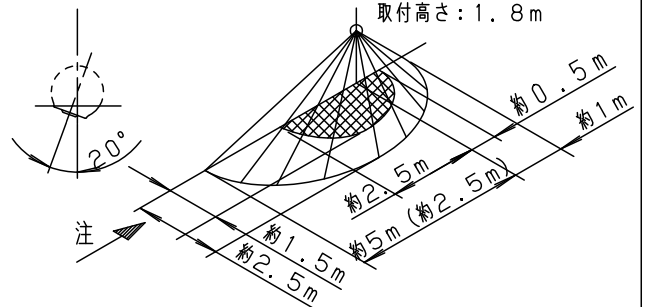

・可動角度0度の場合

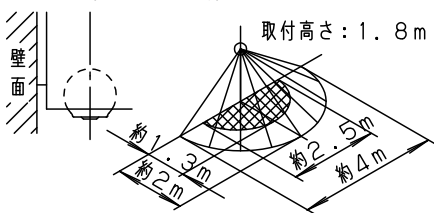

・手前(器具側)へ20度可動させた場合

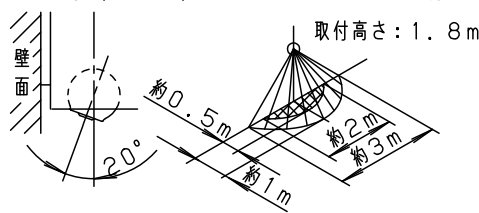

注) ・検知範囲は気温、服装、人の移動速度、進入方向、検知物の熱量、器具の取付高さ、取付面の傾きなどにより変化します。

・上図ノ方向に歩行した場合、検知範囲が約2.5m程度になる場合があります。

・ は別売エリアカットフード(HK279020)を取付けた時の検知範囲です。

本図面は3枚1組です

3/3

品番
 使用説明書
 LGWC47125CE1

上
 田 関

パナソニック株式会社