

(一般屋内用)
OAコンフォート
ルーバ
2灯基本灯具用

フリーコンフォートプラスユニット

保管用

CLASS I CLASS II CLASS III
品番 NNFK(NNFKH)42415 NNFK(NNFKH)42425 NNFK(NNFKH)42435

※上記 () 内は加工品番です。(以降、加工品番の記載を省略します。)

・器具の施工には電気工事士の資格が必要です。施工は必ず工事店に依頼してください。

施工説明

工事店様へ、この説明書は保守のためお客様に必ずお渡しください。

安全に関するご注意

⚠ 警告

- 施工は、施工説明にしたがい確実にを行う。施工に不備があると落下・感電・火災の原因となります。
- 器具を改造しない。落下・感電・火災の原因となります。
- フリーコンフォート用プラスユニットです。適合器具以外には使用しない。落下の原因となります。

⚠ 注意

- 直射日光の当たる場所、湿気の多い場所、振動の強い場所、雨水のかかる場所、風の強い場所、腐食性ガスの発生する場所では使用しないでください。落下・感電・火災の原因となります。
- 器具の取付・取外しは手袋などの保護具を使用する。けがのおそれがあります。

各部のなまえと取付方法

- ・取付は、周囲にほこりが散乱している状態では行わないでください。
- ・取付の際は、同梱の手袋を着用してください。

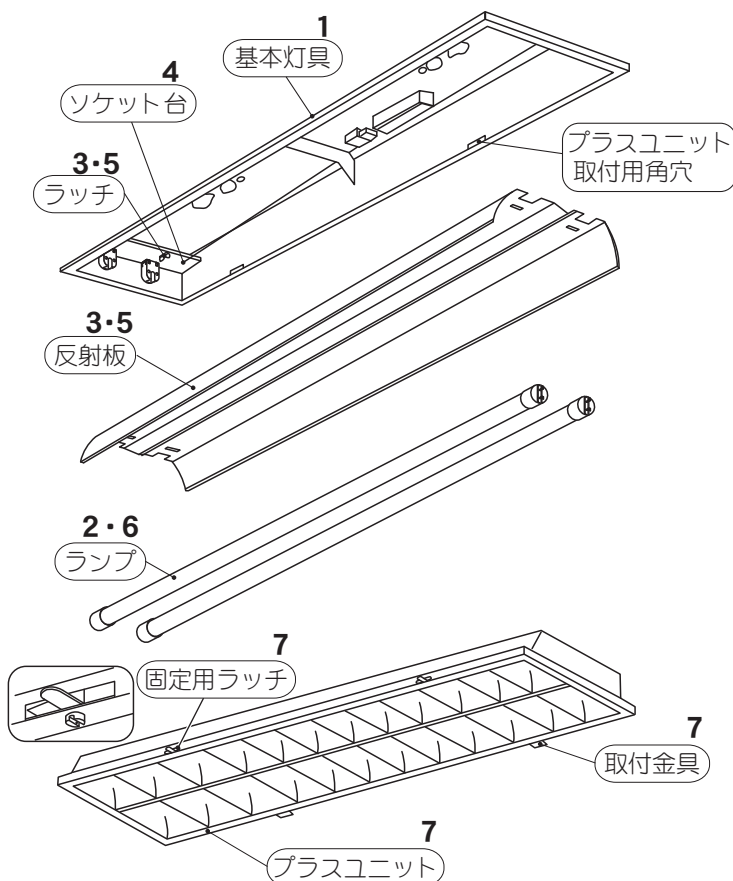

1 基本灯具の電源を切る

2 ランプを取りはずす

3 反射板を取りはずす

- ・ラッチを90°回転させ反射板を引き下げる。

4 ソケット台を上側に移動させる

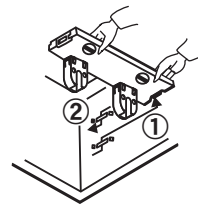

5 反射板を取付ける

- ・ラッチを90°回転させ確実に取付ける。取付が不完全な場合、落下の原因となります。

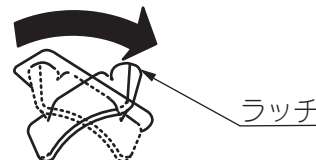

6 ランプを確実に取付ける

各部のなまえと取付方法(続き)

7 プラスユニットを取付ける

- ・プラスユニットの取付金具を基本灯具の角穴に片方ずつ引掛ける。

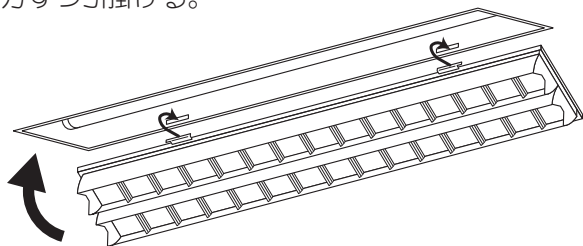

- ・プラスユニットを回転させる。
- ・固定用ラッチを90°回転させ基本灯具の角穴に固定しプラスユニットを引き下げる。

取付が不完全な場合、落下の原因となります。

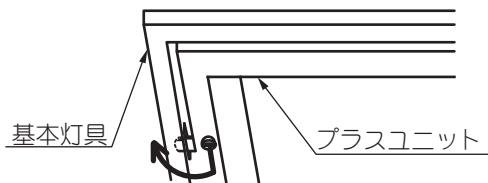

取扱説明

お客様へ、この説明書は必ず保管してください。

ご使用前にこの説明書を必ずお読みのうえ、正しくお使いください。

安全に関するご注意

⚠ 警告

- 器具を改造しない。落下・感電・火災の原因となります。

⚠ 注意

- ランプ交換やお手入れの際は、必ず電源を切ってください。感電の原因となります。
- アルカリ系洗剤は使用しないでください。強度低下による破損の原因となります。

保証について

- 保証について この商品の保証期間は1年間です。ランプなどの消耗品は除きます。詳細は弊社カタログをご参照ください。
- 保証書について 保証書が必要な場合は、弊社代理店または弊社営業所へお申し出ください。

お手入れ・ランプ交換 ⚠ 注意 必ず電源を切ってください。感電・やけどの原因となります。

- プラスユニットの清掃について・・・水または中性洗剤を用いて、汚れた部分を軽く拭き取ってください。シンナー、ベンジン、アルカリ系洗剤で拭かないでください。変色・変質、強度低下による破損の原因となります。

—— プラスユニットのはずし方 プラスユニット脱着の際は、同梱の手袋を使用してください。 ——

1 固定用ラッチのはずし方

- ・プラスユニットを軽く押し上げ固定用ラッチを90°回転させてください。
- ・プラスユニットを引き下げ回転させてください。

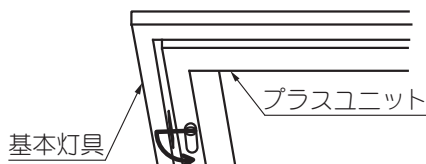

2 取付金具のはずし方

- ・プラスユニットを横にスライドさせ、反対方向の取付金具をはずしてください。
- ・次に逆の方向にスライドをさせ、もう一方の取付金具をはずしてください。

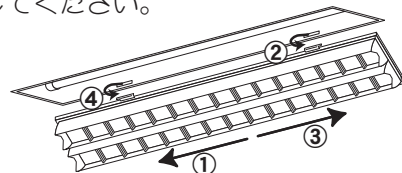

パナソニック株式会社 ライティング事業部 〒571-8686 大阪府門真市門真1048

お問い合わせ先 パナソニック 照明器具・ランプ商品ご相談窓口 <https://sumai.panasonic.jp/support/>

0120-187-441(フリーダイヤル)【受付時間】月～土/9:00～18:00(祝日・三が日を除く) ※携帯電話からもご利用になれます。

0120-872-460(FAX) Help desk for foreign residents in Japan Tokyo(03)3256-5444 Osaka(06)6645-8787 Open: 9:00-17:30(closed on Saturdays/Sundays/national holidays)