

⚠ 注意：商品には寿命があります。詳細はCLX2021AAをご参照ください。

- 丸型フル引掛シーリング、角型引掛シーリングの場合
天井にセードを木ネジ（2本）で固定
注）既設のローゼット（耳付き）が取り付けられている場合には
そのまま取り付けることができます。

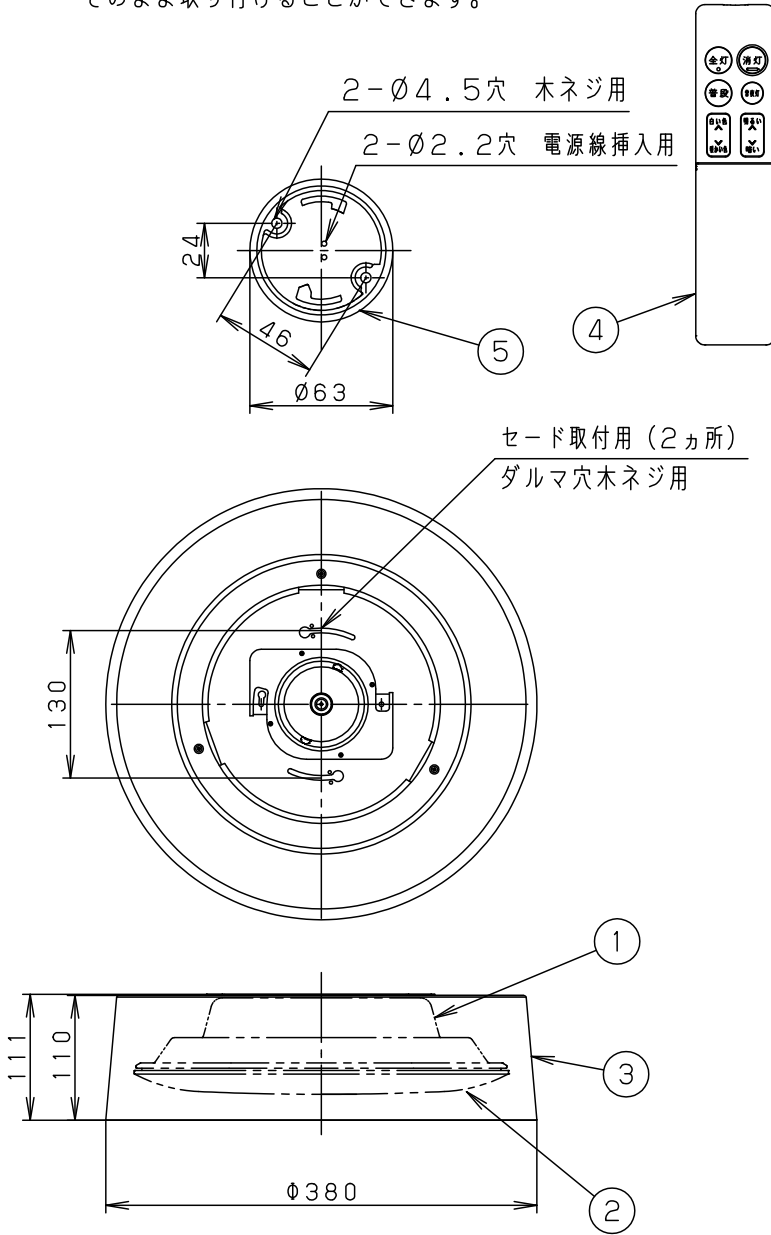

⚠ 安全に関するご注意

- 一般屋内用器具です。
屋外や水気、湿気のある所では使用しないでください。
絶縁不良による感電の原因となります。
- 天井面取り付け専用器具です。
指定外取り付けは、落下の原因となります。
- 樹脂製アウトレットボックスに直接取り付けしないでください。落下の原因となります。
- 下記のような天井や壁面には絶対に取り付けしないでください。落下の原因となります。

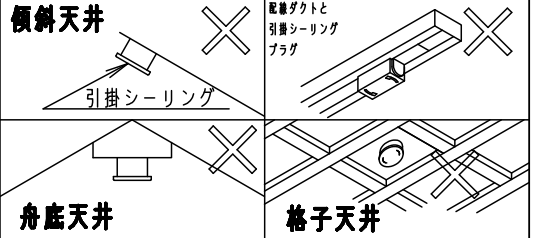

- 取り付けには平らな部分がΦ450mm以上必要です。
- 器具取り付け前に必ず引掛シーリングの固定強度をご確認ください。木ねじ1本での固定や、ガタツキのある引掛シーリングへの取り付けは落下の原因となります。
- 配線器具の出代が下記以上必要です。
(パナソニック製の配線器具をご使用ください)

丸型フル引掛シーリング ローゼット

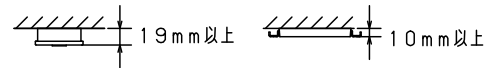

- 他の調光器と組み合わせて使用しないでください。火災の原因となります。

- リモコン送信器（3チャンネル）付
- 竿縁天井取り付け不可
- 電源ユニット内蔵型

<使用上のご注意>

- 器具を複数台（8台まで）連結して使用する場合は、適合スイッチをお使いください。
※適合スイッチ（WT5001/WT5002/WT50519/WT50529）
- LEDにはバラツキがあるため、同一品番商品でも商品ごとに発光色、明るさが異なる場合があります。

定格電圧	入力電流	消費電力
AC100V	0.27A	26.0W

*入力電流、消費電力は全灯時の値です。

本図面は3枚1組です。1/3

LED	電球色 (2700K Ra83) / 昼光色 (6500K Ra83)	5	丸形フル引掛シーリング			品番
器具光束	2900 lm (全灯時)	4	リモコン送信器		HK9809MM	LGC21181
器具質量	2.0kg	3	セード	ASA樹脂	ホワイト	
特記事項	~6畳用	2	カバー	ポリカーボネート	乳白つや消し	今奥 岡代
		1	本体	亜鉛鋼板 (t0.4)	ホワイト	
部番	部品名	材質・素材厚	備考	パナソニック株式会社		



<機能説明>

●点灯切替

壁スイッチ

消灯する・点灯する

- 壁スイッチをONすると、消灯前の点灯状態で点灯します。
壁スイッチで消灯後2秒以上経過した後、再び壁スイッチをONさせた場合は消灯前の状態で点灯します。
普段モードと常夜灯は、リモコン送信器にて明るさを記憶させた場合、点灯状態はその明るさで点灯します。
その他のモードは明るさを記憶できません。

- 壁スイッチをONしても点灯しない場合は、壁スイッチを素早く（約1秒以内）OFF⇒ONするか、壁スイッチをONにしてリモコン送信器で点灯状態を切り替えてください。

点灯状態を切り替える

- 壁スイッチを素早く（約1秒以内）OFF⇒ONすると、点灯状態が切り替わります。

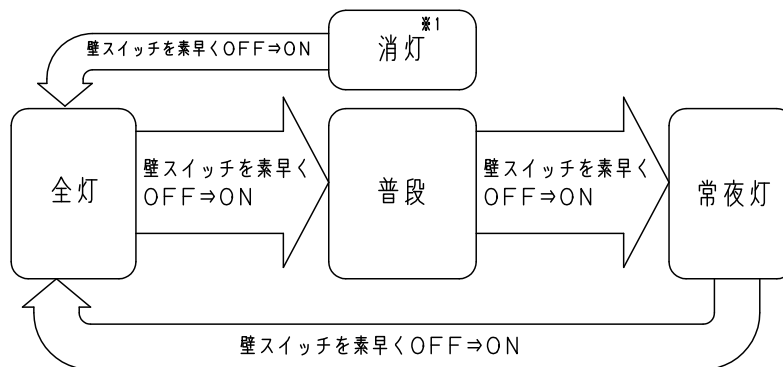

※1 リモコンで消灯、壁スイッチでONの状態

リモコン送信器

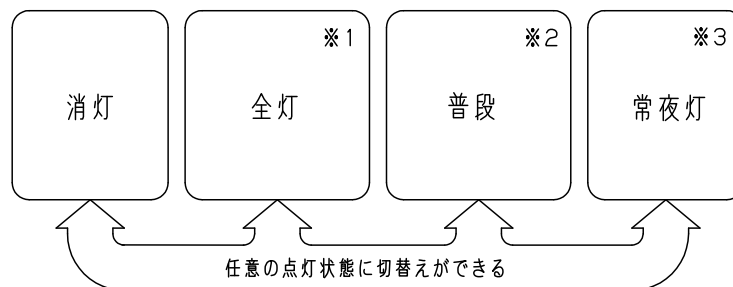

- ※1 白色、明るさ100%で点灯します。リモコン送信器にて、約5~100%調光と、調色ができます。調光または調色させた場合はその状態を普段ボタンに記憶します。
- ※2 出荷状態またはリモコン送信器リセット操作後は、白色、明るさ約70%で点灯します。リモコン送信器にて、約5~100%調光と、調色ができます。調光または調色させた場合はその状態を普段ボタンに記憶します。
- ※3 リモコン送信器にて、6段階調光ができます。調光させた場合はその状態を常夜灯ボタンに記憶します。

<使用上のご注意>

- ・必ず壁スイッチを設けてください。
- ・リモコン送信器の電池が消耗した場合に点灯・消灯ができます。
- ・壁スイッチがONの場合、消灯後も待機時消費電力を消費しています。
- ・複数台（8台まで）連結して使用する場合は適合スイッチを使用してください。
瞬時の停電、素早いスイッチ操作により、一部の器具の点灯状態が切り替わった場合は、リモコンで調整ください。
- ・LEDにはバラツキがあるため、同一品番でも商品ごとに発光色、明るさが異なる場合があります。

本図面は3枚1組です。2/3

品番	
使用説明書	
LGC21181	
今	奥
岡	代
パナソニック株式会社	



⚠ 注意：商品には寿命があります。詳細はCLX2021AAをご参照ください。

<リモコンについて>

リモコン送信部

器具に信号を送ります
全灯ボタン

LEDが昼白色、明るさ100%で
点灯します

普段ボタン

LEDが明暗ボタン、調色ボタンで
調節した明るさ、色で点灯します

調色ボタン

LEDの光の色を白色から暖かい色
に連続で調節します

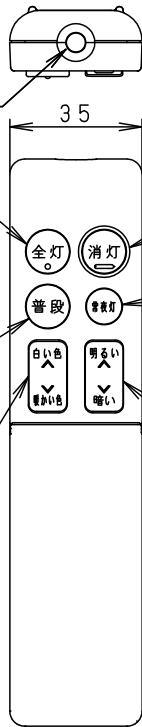

消灯ボタン

LED、常夜灯が全消灯します

常夜灯ボタン（蓄光）

常夜灯が明暗ボタンで
調節した明るさで点灯します
（初期設定100%の明るさ）
※このボタンは太陽光や照明器具の
光を蓄えて発光します

明暗ボタン

LED（100%～約5%）、
常夜灯（6段階）の明るさを調節します

チャンネル確定ボタン

チャンネル（1～3）の設定を確定します

おやすみタイマーボタン

30分後に器具を消灯します

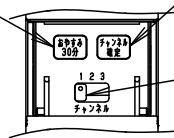

チャンネルスイッチ

操作する器具のチャンネル（1～3）を
設定します

フタをスライドさせた状態図

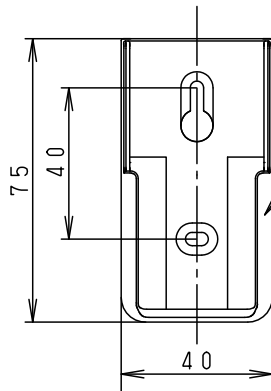

リモコンボックス

紛失防止用に壁掛け収納できます

<使用上のご注意>

- 1部屋で2台以上同じチャンネルに設定された
リモコン照明器具をご使用になりますと、1台の
リモコン送信器で同時に動作する場合があります。

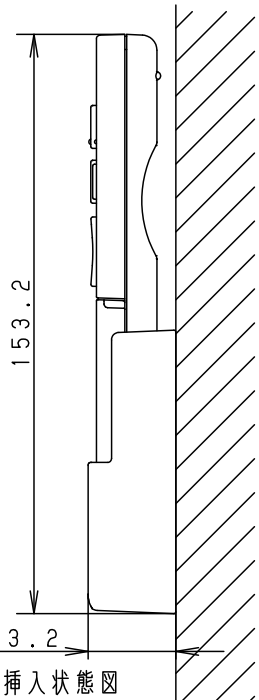
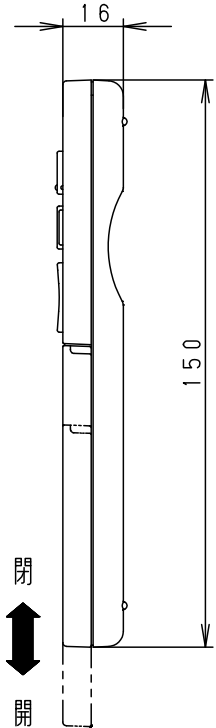

リモコンボックス挿入状態図
（木ネジ2本同梱）

本図面は3枚1組です。3/3

品番	
使用説明書	
LGC21181	
今 岡	奥 代
パナソニック株式会社	

