

⚠ 注意：商品には寿命があります。詳細はCLX2021AAをご参照ください。

<適合リニューアブルプレート>
 LGK02000 LGK02001
 LGK02004 LGK02005

<施工上のご注意>

・埋込穴寸法の公差は下表のとおりとしてください。

天井の厚さ	埋込穴寸法
9mm未満	Ø100±1mm
9mm以上	Ø100 ⁺² ₀ mm

埋込穴寸法
Ø100

- ・施工時、埋込高さは100mm以上必要となります。
- ・表面に凹凸のある天井の場合は、気密性が損なわれるおそれがありますので、平面に仕上げてください。

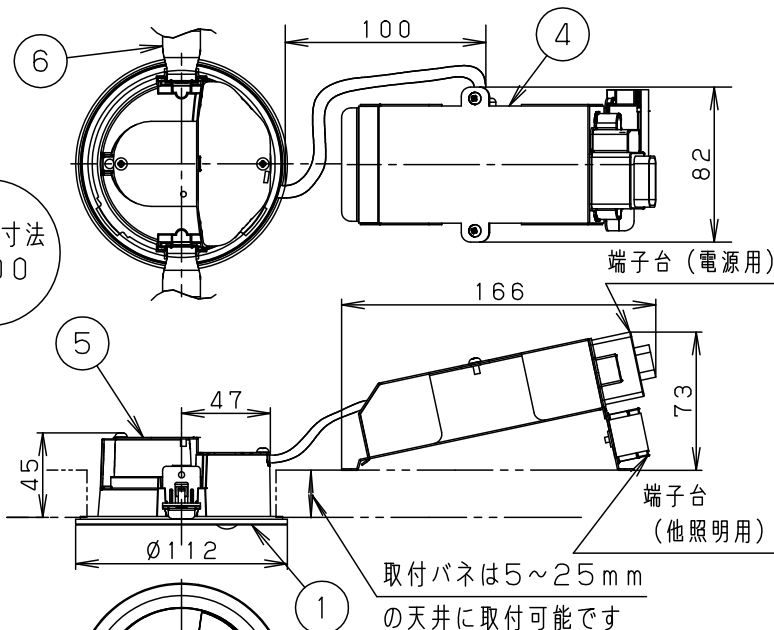

<使用上のご注意>

- ・自動点滅器及び熱線センサアダプタとの併用はできません。
- ・LEDにはバラツキがあるため、同一品番商品でも商品ごとに発光色、明るさが異なる場合があります。
- ・器具の近くでは、ラジオやテレビなどの音響、映像機器に雑音が入る場合があります。
- ・ペア点灯の場合、親器が検知・点灯してから、わずかに遅れて接続された子器・親器が点灯します。消灯時も同様です。

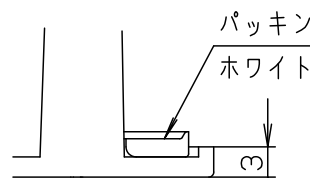
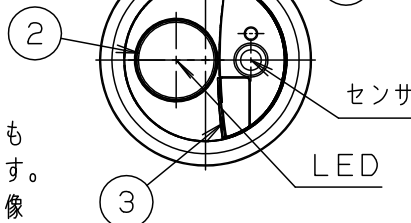

- ・電源ユニット内蔵型
- ・浅型10H
- ・NaPiOnセンサ付 (明るさセンサ付)
- ・ON/OFF型

注記) センサの仕様はLSEBC5052-KGを参照してください。

⚠ 安全に関するご注意

- ・一般屋内用器具です。屋外や水気、湿気のある所では使用しないでください。絶縁不良による感電の原因となります。
- ・水平天井埋込専用器具です。傾斜天井、強度のない天井には取り付けしないでください。指定外取り付けは、火災、落下の原因となります。(9mm以上の石膏ボードに取り付けできます。)
- ・ロックウール等のやわらかい天井には取り付けしないでください。落下の原因となります。
- ・ブローイング工法吹込用繊維質断熱材<JIS A9523>及びマット敷工法での断熱施工された天井に使用することができます。(JIL5002適合) その他の特殊な断熱施工された天井には使用できません。過熱による火災の原因となります。
- ・器具の取り付け・取り外しは配線されているスイッチを全て切って行ってください。感電の原因となります。

- ・LEDを直視しないでください。目の痛みの原因となることがあります。
- ・調光器と組み合わせて使用しないでください。火災の原因となります。
- ・照射物近接限度内にドア開閉範囲や家具などの可燃物が近づかないように考慮して取り付けてください。照射物の変色・火災の原因となります。

【照射物近接限度10cm】

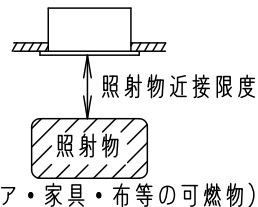

本図面は3枚1組です 1/3

定格電圧	入力電流	消費電力	6	取付バネ	ステンレス鋼板 (t0.5)	品番 高気密SB形 LSEBC5052LE1
AC100V	0.12A	7.3W	5	天板	亜鉛鋼板 (t0.8)	
LED	温白色 (3500K Ra83) 明るさ: 60形電球1灯器具相当		4	カバー	亜鉛鋼板 (t0.8)	
器具質量	0.7kg		3	蓋	ASA	ホワイト
特記事項			2	カバー	アクリル	乳白
			1	枠	アルミダイカスト	ホワイトつや消し
部番	部品名	材質・素材厚	備考	パナソニック株式会社		

生産終了品
本器具は製造できません

⚠ 注意：商品には寿命があります。詳細はCLX2021AAをご参照ください。

・点灯順序

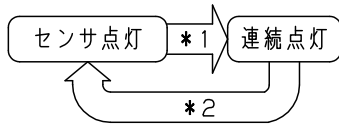

- *1. 壁スイッチでOFFさせた後、約2秒以内に再びONさせると連続点灯に切り替わります。
 - ・設定した明るさより周囲が明るいと切り替えできません。
 - ・連続点灯中は、周囲が明るくなくても連続点灯を継続します。
 - ・周囲が暗くても、連続点灯は約15時間で自動的に消灯し、センサ点灯に戻ります。
- *2. 壁スイッチでOFFさせた後、約2秒以内に再びONさせるとセンサ点灯に戻ります。

1. 周囲が暗くなり、検知範囲内に人が入ると点灯します。
2. 検知範囲内で人が動いている間は点灯し、人がいなくなったり静止すると点灯保持時間後に消灯します。
3. 周囲が設定した明るさより明るい間は点灯しません。

ダイヤルの設定

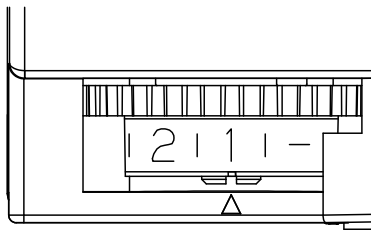

蓋裏面

No.	1	2	3	4	5	6	7	8	9
	暗			明			切		
	10秒	1	3	10秒	1	3	10秒	1	3
	点灯する周囲の明るさ								
	点灯保持時間(分)								

例：点灯保持時間：1分
点灯を開始する周囲の明るさ：25 lx

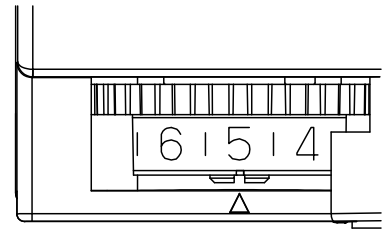

- ・点灯保持時間を約10秒、約1分、約3分の3段階の調整ができます。
- 器具が点灯を開始するときの周囲の明るさを約5 lx (暗)、約25 lx (明)、無限大 (切) の3段階で調整できます。

注意

- ・必ず壁スイッチを設置してください。
- ・ほたるスイッチと接続する場合は器具1台につきスイッチ3個まででご使用ください。
(4個以上のほたるスイッチと接続すると、スイッチを切にしても器具が消灯しないことがあります。)
- ・センサによる点灯モードに異常が発生したとき、リセットできません。
- ・長時間の外出時、旅行時等に強制OFFができません。
- ・ペア点灯 (親器-親器、多箇所検知) で親器2台を使用する場合、壁スイッチは1個のみとしてください。
- ・3路スイッチは電源から1台目の親器の間のみ設置できます。
- ・検知範囲は気温、服装、人の移動速度、進入方向、検知物の熱量、器具の取付高さ、取付面の傾きなどにより変化します。
- ・検知エリアの周縁部分は場合により検知しにくいことがあります。
- ・室温が体温に近づいたとき検知しにくくなります。
- ・温風ヒーターなどで部屋暖房を行った場合、人がいないのに点灯したり、点灯したまま消灯しないことがあります。
- ・下記の環境下での使用はお避けください。
 1. 反射の強い床のある場所
 2. 風などでゆれるカーテンや植物などがある場所
 3. 取付け高さが3m以上の場所
 4. エアコンの吹き出し口に近い場所
 5. 急激な温度差のある場所 (暖房器具等の近く)
 6. 他の照明器具に近い場所 (40cm以内)

検知範囲

エリアカット
シール使用時

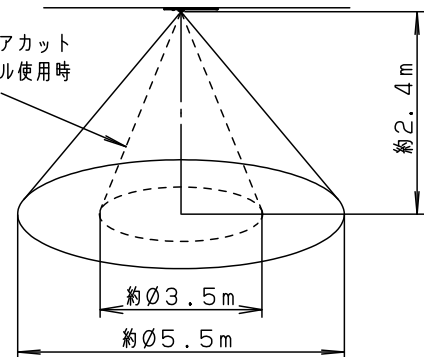

- ・エリアカットシールにより検知範囲を狭くできます。

本図面は3枚1組です 2/3

品番
使用説明書
LSEBC5052LE1

生産終了品
本器具は製造できません

パナソニック株式会社



⚠ 注意：商品には寿命があります。詳細はCLX2021AAをご参照ください。

別の照明器具を制御する場合

制御可能な器具には制限があります。
配線を誤ると故障の原因となります。配線図を必ずご確認ください。

配線図

【ペア点灯】親器 - 子器

器具接続制限

- 子器（センサなし）LSEB9500LE1/01LE1
LSEB9502LE1：4灯まで

その他組み合わせは別途ご相談ください。

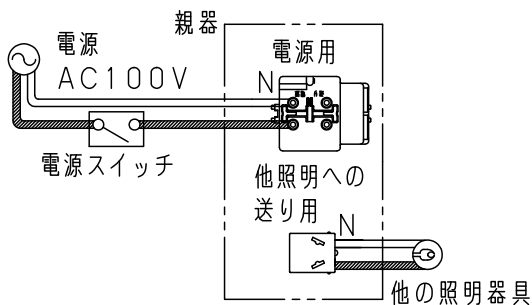

【ペア点灯】親器 - 親器

器具接続制限

- 親器：1台まで

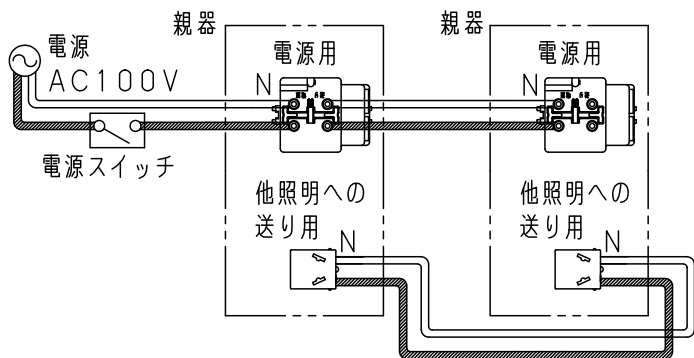

【多箇所検知機能】

器具接続制限

- 親器：1台まで
 - 子器（センサなし）LSEB9500LE1/01LE1/02LE1：4灯まで
- その他組み合わせは別途ご相談ください。

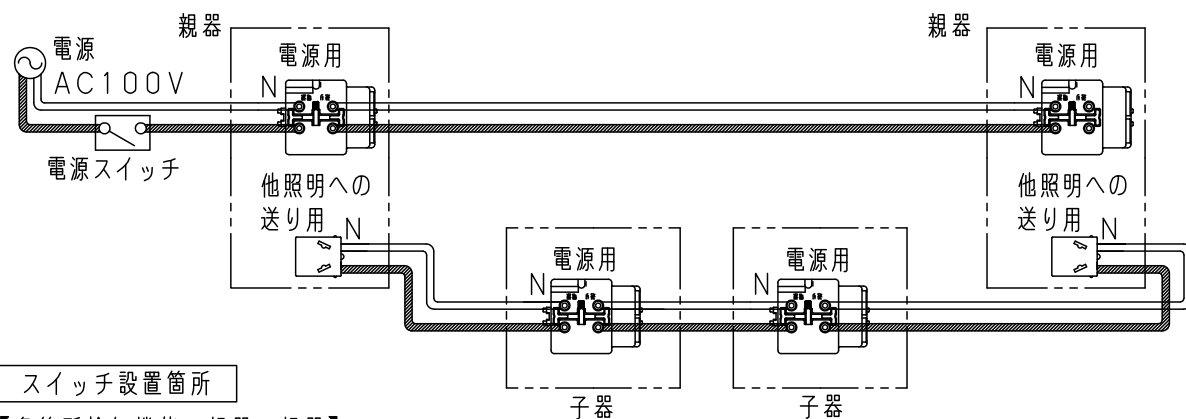

スイッチ設置箇所

【多箇所検知機能 親器 - 親器】

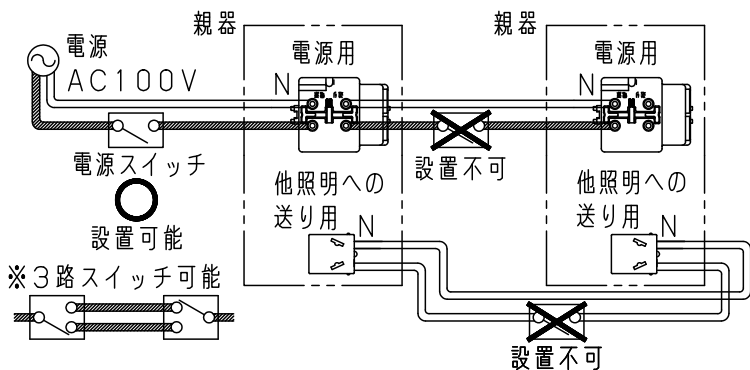

• 40cm以上はなして施工してください。

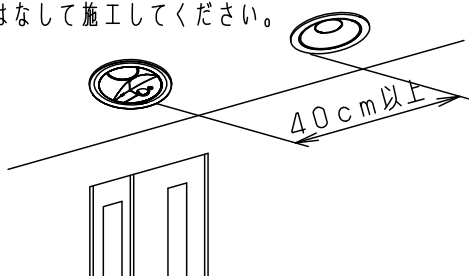

本図面は3枚1組です 3/3

品番
使用説明書
LSEBC5052LE1

生産終了品

本器具は製造できません

パナソニック株式会社

