

⚠ 注意：商品には寿命があります。詳細はCLX2021AAをご参照ください。

<適合リニューアルプレート>
LGK02010 LGK02011

<施工上のご注意>

・埋込穴寸法の公差は下表のとおりとしてください。

天井の厚さ	埋込穴寸法
9mm未満	φ100±1mm
9mm以上	φ100 ⁺² ₀ mm

・施工時、埋込高さは100mm以上必要となります。

・海岸隣接地帯では、塩害により短期間で錆が発生するおそれがあります。

・表面に凹凸のある天井の場合は、気密性が損なわれるおそれがありますので、平面に仕上げてください。

・メタルラス張り施工天井・金属製天井に取り付ける場合、器具にメタルラスや金属製天井が接触しないよう埋込穴端面を絶縁テープ等で絶縁してください。

<使用上のご注意>

・自動点滅器及び熱線センサアダプタとの併用はできません。

・LEDにはバラツキがあるため、同一品番商品でも商品ごとに発光色、明るさが異なる場合があります。

・この器具の近くでは電子錠などに使用する光高周波方式のリモコンが動作しない場合がごくまれにありますのでご注意ください。

・ペア点灯の場合、親器が検知・点灯してから、わずかに遅れて接続された子器・親器が点灯します。消灯時も同様です。

注記) センサの仕様はLSEWC5034-KGを参照してください。

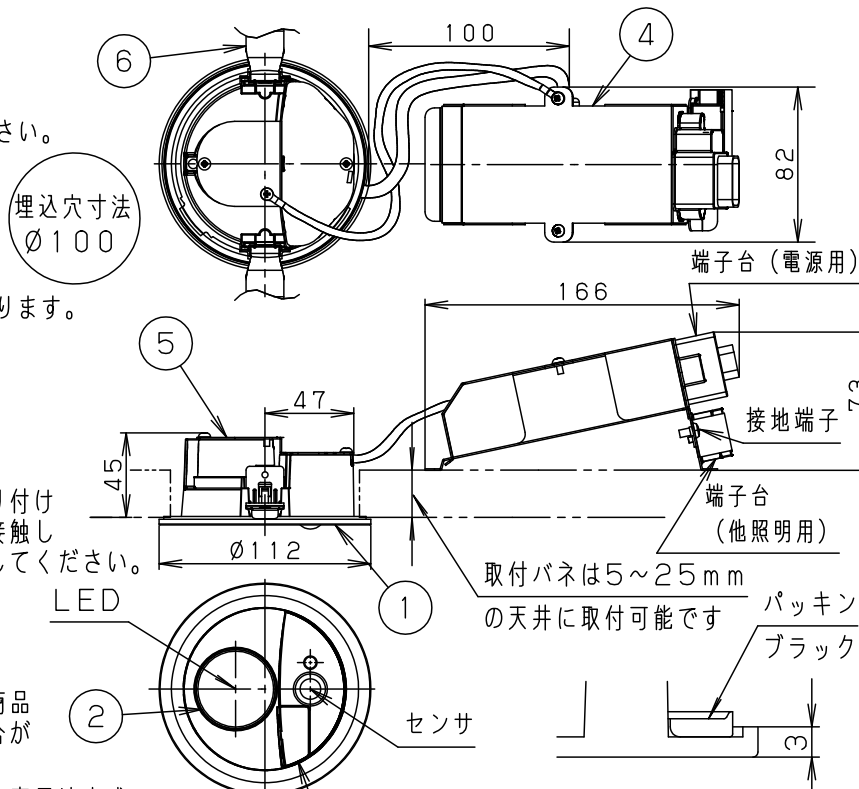

- ・NaPiOnセンサ付 (明るさセンサ付)
- ・段調光省エネ型

電源ユニット内蔵型・浅型10H

⚠ 安全に関するご注意

- ・この器具は、取り付ける天井内が一般屋内と同等の雰囲気をご想定した一般住宅用防雨型ダウンライトです。下記の場所では使用しないでください。器具の故障や絶縁不良による火災、感電の原因となります。
 - ・直接日光の当たる場所・器具背面より雨の吹き込みや水滴のかかる場所
 - ・振動のある場所・サウナや業務用浴場など高温多湿になる場所
 - ・腐食性ガスの発生する場所・天井内の湿度が高く結露のおそれのある場所
- ・水平天井埋込専用器具です。傾斜天井、強度のない天井には取り付けしないでください。指定外取り付けは、火災、落下の原因となります。(9mm以上の石膏ボードに取り付けできます。)

・器具の取り付け、取り外しは配線されているスイッチを全て切って行ってください。感電の原因となります。

・ロックウール等のやわらかい天井には取り付けしないでください。落下の原因となります。

・**ブローイング工法**>吹込用繊維質断熱材<JIS A9523>及び

マット敷工法人造鉱物繊維断熱材<JIS A9521>での断熱

施工された天井に使用することができます。

(JIL5002適合)

その他の特殊な断熱施工された天井には使用できません。

過熱による火災の原因となります。



- ・LEDを直視しないでください。目の痛みの原因となることがあります。
- ・調光器と組み合わせて使用しないでください。火災の原因となります。
- ・取付面とパッキンのスキマおよびパッキン外周部にシーラントを塗ってください。
- ・照射物近接限度内にドア開閉範囲や家具などの可燃物が近づかないように考慮して取り付けしてください。照射物の変色・火災の原因となります。

【照射物近接限度10cm】

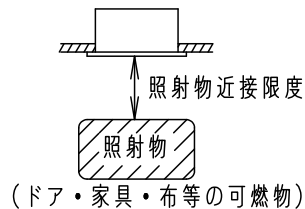

本図面は3枚1組です 1/3

定格電圧	入力電流	消費電力	6	取付バネ	ステンレス鋼板 (t0.5)	
AC100V	0.09A	5.3W	6	取付バネ	ステンレス鋼板 (t0.5)	
LED	電球色 (2700K Ra83) 明るさ: 60形電球1灯器具相当		5	天板	亜鉛鋼板 (t0.8)	品番 防雨型 高气密SB形 LSEWC5034LE1
			4	カバー	亜鉛鋼板 (t0.8)	
器具質量	0.7kg		3	蓋	ASA	
特記事項			2	カバー	アクリル	乳白
			1	枠	アルミダイカスト	ホワイトつや消し レザニサテジテリル塗装
部番	部品名	材質・素材厚	備考	パナソニック株式会社		

生産終了品
本器具は製造できません

⚠ 注意：商品には寿命があります。詳細はCLX2021AAをご参照ください。

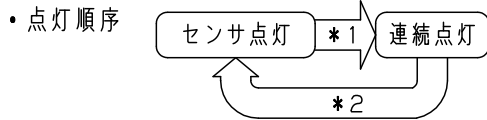

- *1. 壁スイッチでOFFさせた後、約2秒以内に再びONさせると連続点灯に切り替わります。
 - 設定した明るさより周囲が明るいときは切り替えできません。
 - 連続点灯中は、周囲が明るくなくても連続点灯を継続します。
 - 周囲が暗くても、連続点灯は約15時間で自動的に消灯し、センサ点灯に戻ります。
- *2. 壁スイッチでOFFさせた後、約2秒以内に再びONさせるとセンサ点灯に戻ります。

動作説明

• センサ点灯は以下の2通りのモードが使用できます。(ダイヤルでお好みのモードをお選びください。)

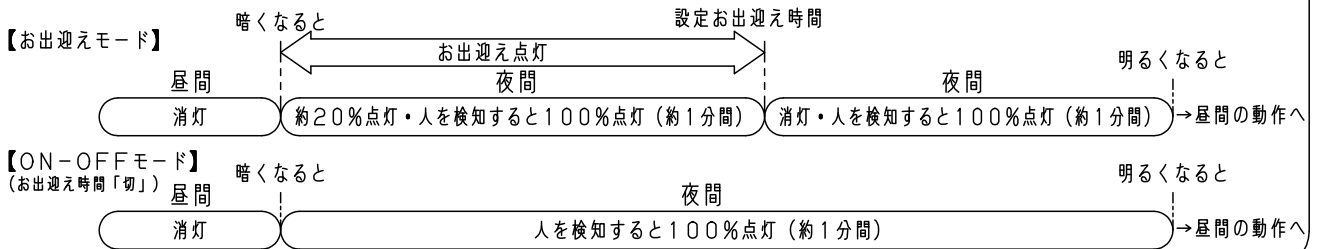

ダイヤルの設定

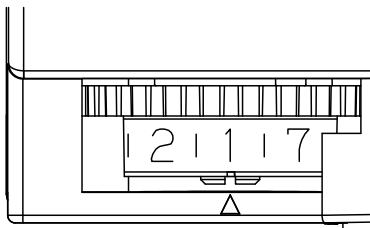

蓋裏面

No.	1	2	3	4	5	6	7
	暗			明			切
	切	4	8	切	4	8	テスト
	点灯する周囲の明るさ			お出迎え時間(時間)			

例：お出迎え時間：4時間
点灯を開始する周囲の明るさ：25 lx

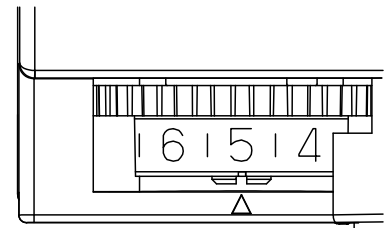

- お出迎え時間を切、約4時間、約8時間の3段階の調整ができます。
- 器具が点灯を開始するときの周囲の明るさを約5 lx (暗)、約25 lx (明)、テストモードの3段階で調整できます。

注意

- 必ず壁スイッチを設置してください。
- ほたるスイッチと接続する場合は器具1台につきスイッチ3個までご使用ください。(4個以上のほたるスイッチと接続すると、スイッチを切にしても器具が消灯しないことがあります。)
- センサによる点灯モードに異常が発生したとき、リセットできません。
- 長時間の外出時、旅行時等に強制OFFができません。
- ペア点灯(親器-親器、多箇所検知)で親器2台を使用する場合、壁スイッチは1個のみとしてください。
- 3路スイッチは電源から1台目の親器の間のみ設置できます。
- 検知範囲は気温、服装、人の移動速度、進入方向、検知物の熱量、器具の取付高さ、取付面の傾きなどにより変化します。
- 検知エリアの周縁部分は場合により検知しにくいことがあります。
- 気温が体温に近づいたとき検知しにくくなります。(検知範囲が約 ϕ 5.0m程度に狭くなる場合があります。)
- 下記の環境下での使用はお避けください。
 1. 反射の強い床のある場所
 2. 風などでゆれる植物などがある場所
 3. 取付け高さが3.0m以上の場所
 4. エアコンの吹き出し口、換気扇の近い場所
 5. 他の照明器具に近い場所(40cm以内)

検知範囲

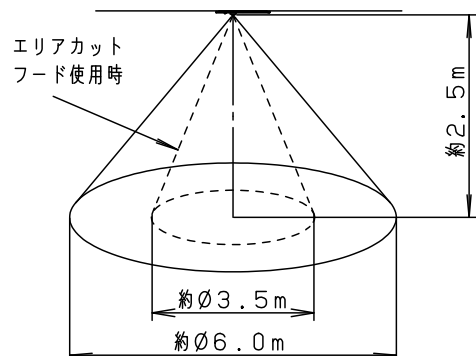

• エアアカットフードにより検知範囲を狭くできます。

本図面は3枚1組です 2/3

品番
使用説明書
LSEWC5034LE1

生産終了品
本器具は製造できません

パナソニック株式会社



別の照明器具を制御する場合

制御可能な器具には制限があります。
配線を誤ると故障の原因となります。配線図を必ずご確認ください。

配線図

【ペア点灯】親器－子器

器具接続制限

- ・子器（センサなし）LSEW5028LB1
LSEW5029LB1
LSEW5030LB1：4灯まで

その他組み合わせは別途ご相談ください。

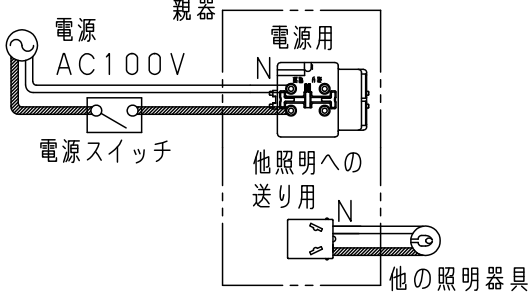

【ペア点灯】親器－親器

器具接続制限

- ・親器：1台まで

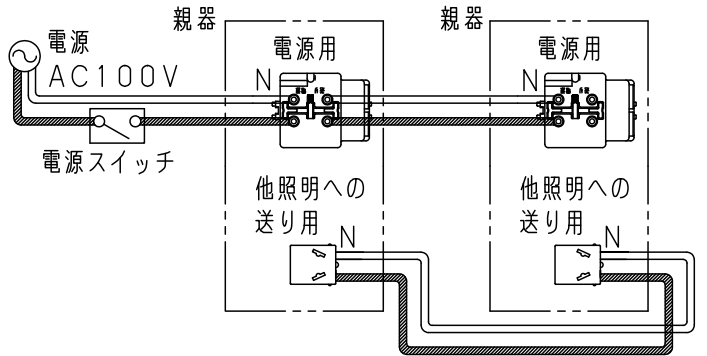

【多箇所点灯】親器－子器－親器

器具接続制限

- ・親器：1台まで
 - ・子器（センサなし）LSEW5028LB1/LSEW5029LB1/LSEW5030LB1：4灯まで
- その他組み合わせは別途ご相談ください。

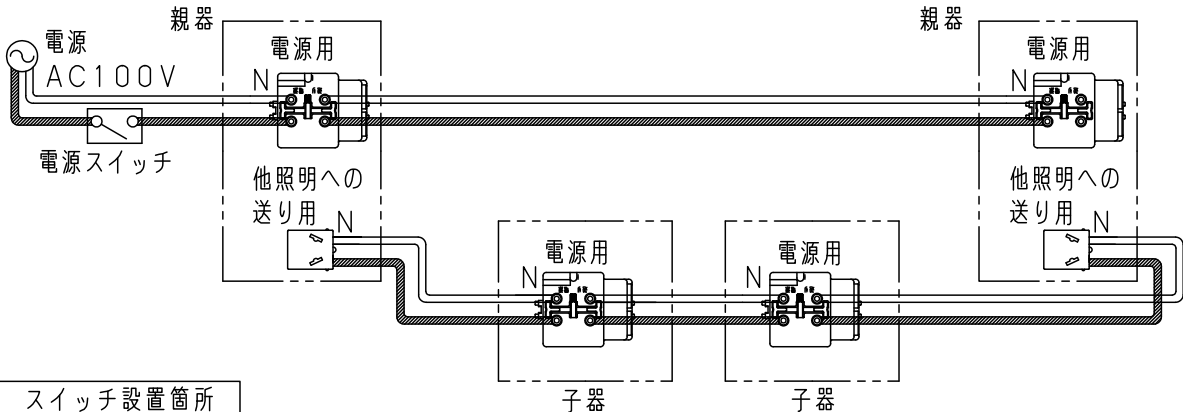

スイッチ設置箇所

連動の器具間には、スイッチを設置しないでください。

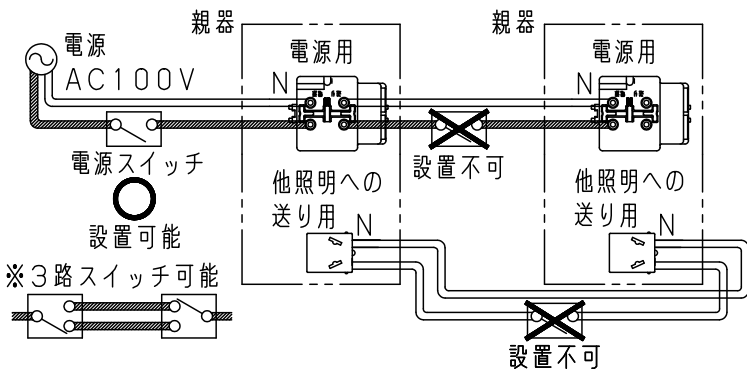

- ・昼間明るく、夜は他の照明器具の影響を受けない場所でご使用ください
- ・昼と夜の明るさに差がない場所では、お出迎え点灯と明るさセンサが正常に動作しません。
- ・40cm以上はなして施工してください。



40cm以上

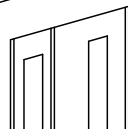

本図面は3枚1組です。3/3

品番
使用説明書
LSEWC5034LE1

生産終了品

本器具は製造できません

パナソニック株式会社

