

品番 NNFB(H) 84665・NNFB(H) 84605
NNFB(H) 87609



(一般屋内用) ・上記の()内は加工品番です。(以降、加工品番および特注品番の記載を省略します。)
・器具の施工には電気工事士の資格が必要です。施工は必ず工事店に依頼してください。

施工説明 工事店様へ、この説明書は保守のためお客様に必ずお渡しください。

安全に関するご注意

警告

- 施工は、施工説明書にしたがい確実に行う。施工に不備があると、火災・感電・落下の原因となります。
- 断熱材、防音材をかぶせて使用しない。火災の原因となります。
・住宅の断熱施工天井には、使用できません。
- 器具の分解、改造をしない。火災・感電・落下の原因となります。
- 天井埋込専用。壁取付や天井直付、傾斜天井に取り付けない。火災・感電・落下の原因となります。
- 回路の途中にはスイッチを設けない。非常点灯しない原因となります。
- レンズはガラス製のため、取り扱いに注意する。破損によるケガの原因となります。
- 表示された電源電圧AC100±6V、DC100V(変動範囲DC90V~145V)、周波数以外の電源で使用しない。火災・感電の原因となります。

器具は、断熱材・防音材・造営材等と下図のような空間を設けて施工する。

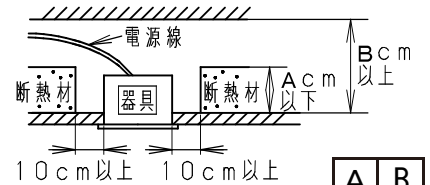

	A	B
NNFB84665	10	20
NNFB84605	10	20
NNFB87609	20	30

注意

- 直射日光の当たる場所、湿気が多い場所、振動の強い場所、雨水のかかる場所、腐食性ガスの発生する場所では使用しないでください。火災・感電・落下・サビの原因となります。
- 周囲温度は、5~35℃で使用する。指定外の周囲温度で使用すると火災や非常時点灯しない原因となります。
- 振動のある場所では使用しない。火災・感電・落下・取付面のスキマおよび変形の原因となります。
- ロックウール等の柔らかい天井には取り付けない。天井材損傷・器具ズレの原因となります。
- 取付面がクロス貼りの場合、接着剤が十分に乾燥してから器具を取り付けてください。サビや変色の原因となります。
- 器具の取り付け、取り外しは手袋などの保護具を使用する。けがのおそれがあります。
- 非常時専用器具です。常時点灯では使用しないでください。火災及び非常時点灯しない原因となります。

各部のなまえと取付方法

注意

器具の取り付け、取り外しは手袋など保護具を使用するけがのおそれがあります。

- ・ロックウール等の柔らかい天井に取り付けない。天井材破損・器具ズレの原因となります。

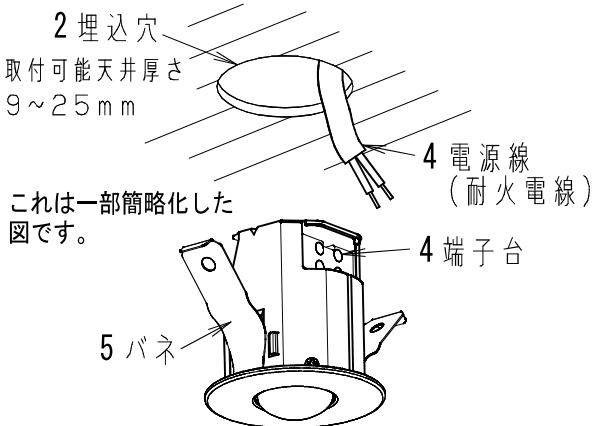

NNFB84665	0.2kg
NNFB84605	0.3kg
NNFB87609	0.5kg

1. 取付前の確認

- ・器具質量に十分耐えるよう取付部の強度を確保する。不備がありますと器具落下、ズレの原因となります。

2. 天井に埋込穴をあける

- ・不備がありますと器具落下、天井材と枠の隙間の原因となります。

NNFB84665	φ60 ⁺² ₋₀
NNFB84605	φ100 ^{±1}
NNFB87609	

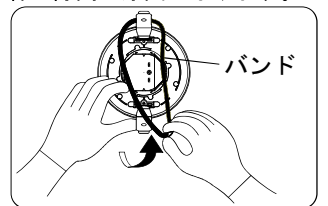

3. バンドを取り外す

- ・バネのバンドより下側部分を押しながらバンドを取り外す。

4. 電源線(耐火電線)を端子台に接続する

- ・電源線を差し込み穴に確実に差し込む。端子台の送り容量は20A。不備がありますと火災及び非常時点灯しない原因となります。

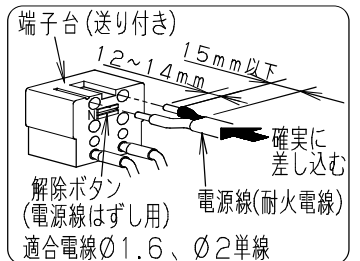

5. 器具を取り付ける

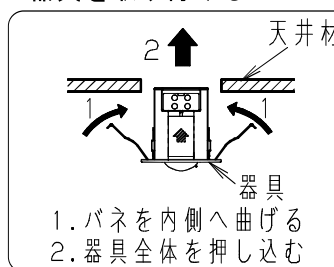

1. バネを内側へ曲げる
2. 器具全体を押し込む

■取り外し方

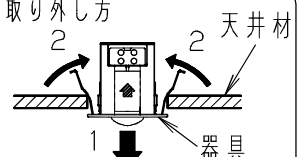

1. 器具をゆっくり引き下げる
2. バネを内側へ押し縮めながら器具を取り外す

取扱説明

お客様へ、この説明書は必ず保管ください。

・ご使用前にこの取扱説明書を必ずお読みのうえ、正しくお使いください。

安全に関するご注意

警告

- 器具を分解・改造しない。火災・感電・落下の原因となります。
- 布や紙など燃えやすい物で覆ったり、かぶせたりしない。火災・感電・落下の原因となります。
- 異常を感じたら速やかに電源を切り、販売店・電気工事に相談する。火災・感電の原因となります。

注意

- シンナー、ベンジン、アルカリ系洗剤で拭かないでください。変色、変質、強度低下による破損の原因となります。
- LEDを直視しない。目の痛みの原因となることがあります。
- 照明器具には寿命があります。(※1)
法令に基づいて定期的に点検を実施してください。
点検せずに長時間使い続けるとまれに火災・感電・落下などに至る場合があります。
- 「安全チェックシート」に基づき自主点検してください。(チェックシート番号：CLX2021HA)

※1 照明器具は、使用条件、使用環境で異なりますが、8～10年が取り替え時期の目安です。

- ◆定期点検
 - ・3ヶ月に1回は、破損、変形などの外観の点検をおすすめします。
 - ・6ヶ月に1回は、外観点検と機能点検を併せて行ってください。
(点検については、誘導灯は消防法令、非常用照明器具は建築基準法令に定められていますので必ず実施ください。)

使用上のご注意

- ・LEDには光のパラツキがあるため、同一品番でも商品ごとに発光色、明るさが異なる場合があります。予めご了承ください。
- ・シンナー、ベンジン、アルカリ系洗剤で拭かないでください。変色、変質、強度低下による破損の原因となります。
- ・LED光源は、通常のランプのようにお客様自身でのお取り替えはできません。

保証について

- ・保証について・・・・・・この商品の保証期間は1年です。
詳細は弊社カタログをご参照ください。
- ・保証書について・・・・・・保証書が必要な場合は、弊社代理店または弊社営業所へお申し出ください。

お手入れ

注意

必ず電源を切って行ってください。感電・やけどの原因となります。

- ・器具の清掃について・・・水または中性洗剤を用いて、汚れた部分を軽く拭き取ってください。
シンナー、ベンジン、アルカリ系洗剤で拭かないでください。
変色、変質、強度低下による破損の原因となります。

定格

品番	定格電圧	周波数	入力電流	消費電力	容量
NNFB84665	DC100 V	—	68mA	6.6W	—
	AC100 V	50/60Hz共用			6.8VA
NNFB84605	DC100 V	—	68mA	6.6W	—
	AC100 V	50/60Hz共用			6.8VA
NNFB87609	DC100 V	—	156mA	15.4W	—
	AC100 V	50/60Hz共用			15.6VA

接続図

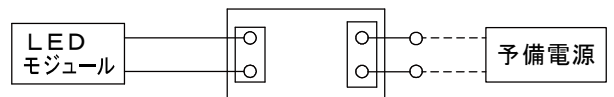

パナソニック株式会社 ライティング事業部 〒571-8686 大阪府門真市門真1048
お問い合わせ先 パナソニック 照明器具・ランプ商品ご相談窓口 <https://sumai.panasonic.jp/support/>
0120-187-441 (フリーダイヤル) 【受付時間】月～土/9:00～18:00 (祝日・三が日を除く) ※携帯電話からもご利用になれます。
0120-872-460 (FAX) (Help desk for foreign residents in Japan Tokyo (03) 3256-5444 Osaka (06) 6645-8787 Open: 9:00 - 17:30 (closed on Saturdays / Sundays / national holidays))