

品番 **LGB80541LB1** (温白色) **LGB80546LB1** (温白色)
LGB80542LB1 (電球色) **LGB80547LB1** (電球色)

お客様へ

このたびは、パナソニック製品をお買い上げいただき、まことにありがとうございます。
取扱説明書をよくお読みのうえ、正しく安全にお使いください。
ご使用前に「安全上のご注意」(1ページ)を必ずお読みください。
この取扱説明書は大切に保管してください。
施工には電気工事士の資格が必要です。必ず、販売店、工事店に依頼してください。

安全上のご注意

必ずお守りください

人への危害、財産の損害を防止するため、必ずお守りいただくことを説明しています。

■誤った使い方をしたときに生じる危害や
損害の程度を区分して、説明しています。

■お守りいただく内容を、次の図記号で
説明しています。(下記は図記号の一例です。)



警告

「死亡や重傷を負うおそれがある
内容」です。



してはいけない内容です。



注意

「傷害を負うことや、財産の損害が
発生するおそれがある内容」です。



実行しなければならない内容です。

警告

- 異常を感じた場合、速やかに電源を切る
異常状態が収まったことを確認し、
販売店または別紙お客様ご相談窓口
にご相談ください。



分解禁止

- 器具を改造したり、部品交換をしない
火災、感電、落下によるけがのおそれ
があります。



必ず守る

- 照射物近接限度内にドア開閉範囲や
家具などの可燃物が近づかない
ように注意する

守らないと、
照射物の変色、
火災のおそれ
があります。

照射物近接限度 10cm
(ドア・家具・
布等の可燃物)

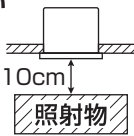

注意

- 照明器具には寿命があります。
設置して10年経つと、外観に異常が
なくても内部の劣化は進行しています。
点検・交換してください。
点検せずに長期間使い続けるとまれに
火災、感電、落下などに至る場合があります。
◎1年に1回は別紙「安全チェックシート」に
基づき自主点検してください。



必ず守る

- お手入れの際は、電源を切る
通電状態で行うと感電の原因となること
があります。
- 本体の取り外しは販売店、工事店に
依頼する
本体の取り外しには資格が必要です。



禁止

- 温度の高くなるものを器具の真下に
置かない
火災の原因となることがあります。
◎器具の真下にストーブなどを置かないで
ください。

工事店様へ 施工の前によくお読みのうえ、正しく施工してください。
この説明書は必ずお客様にお渡しください。

施工説明

安全上のご注意

必ずお守りください

警告

■取付面

- 次のような場所には取り付けない
火災、落下によるけが、天井材破損のおそれがあります。

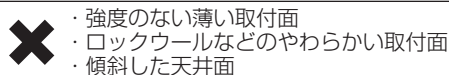

- ◎ この器具は埋込型、壁面・水平天井面取付兼用です。壁面取付の場合、取付パネが横方向となるようにして取り付けてください。
- ◎ 石こうボード（9mm以上）に取り付けできます。

- 特殊な断熱・遮音・防音施工された天井には使用しない
過熱して火災のおそれがあります。



- 照射物近接限度内にドア開閉範囲や家具などの可燃物が近づかないように考慮して取り付ける

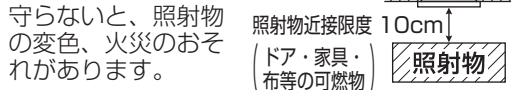

- メタルラス張り、ワイヤラス張り、金属板張りの木造の造営材に器具を取り付ける場合は、器具の金属部と絶縁を取る
器具とメタルラス、ワイヤラス、金属板とが電氣的に接触しないように取り付けてください。守らないと、漏電した場合、火災のおそれがあります。

■壁スイッチ

- 調光器は当社製適合ライトコントロールを使用する



- 指定以外のライトコントロールと組み合わせて使用すると、火災のおそれがあります。
- ◎ ライトコントロールの注意事項についてはライトコントロールの説明書をご確認ください。
当社製適合ライトコントロール
・ ライトコントロール（起動方式LB対応用）

■その他

- 器具の取り付けは、説明書に従い確実に行う
取り付けに不備があると火災、感電、落下によるけがのおそれがあります。



- 交流100ボルトで使用する
過電圧を加えると過熱し、火災、感電のおそれがあります。
- 電源線は端子台の差込み穴の奥まで確実に差し込む
差し込みが不完全な場合、火災、感電のおそれがあります。
- 本体は埋込穴に確実に押し込む
押し込みが不十分な場合、ガタツキおよび器具落下のおそれがあります。



- 屋内配線の電源・ケーブルなどは器具に接触させない
火災のおそれがあります。

注意



- 浴室など湿気が多い場所や屋外で使用しない
火災、感電の原因となることがあります。
- ◎ この器具は防湿、防雨型ではありません。



- 器具の取り付け取り外しは手袋など保護具を使用する
けがのおそれがあります。

施工前のご確認事項

配光について

- LEDの位置と光の出る方向を確認し、取付位置と取付方向を決めてください。

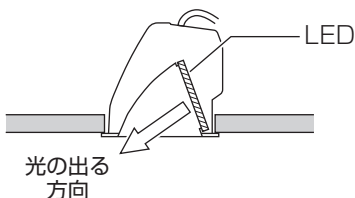

<壁面取り付けの場合>

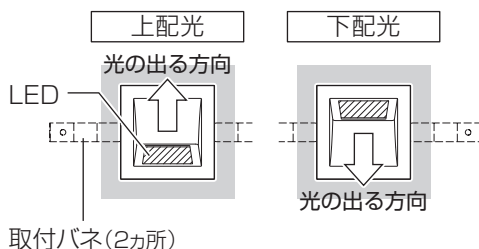

注意

- 取付パネが横方向となるようにして取り付けてください。

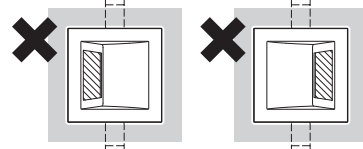

取付場所について

- **ブローイング工法** 吹込用繊維質断熱材<JIS A9523>及びマット敷工法での断熱施工された天井面に使用することができます。(JIL5002適合) その他の特殊な断熱施工された天井には使用できません。
- 表面に凹凸がある取付面の場合は、気密性が損なわれるおそれがありますので、平面に仕上げてください。
- 取付部は器具質量 (1.1kg) に耐える強度を確保してください。適合する造営材の厚みは9~25mmです。
- 2台以上の器具を設置する場合、下図で指定された間隔をあけてください。
- 埋込深さは100mm以上、野縁などの障害物からは下図で指定された寸法を、必ず確保してください。(マット敷工法の天井・壁で指定以上の埋込み深さを確保できない場合断熱材を切り取ってください。)

埋込穴寸法
□90⁺¹₀ mm

注) 石こうボードに取り付ける場合は埋め込み寸法は□90⁺²₀ mmとなります。

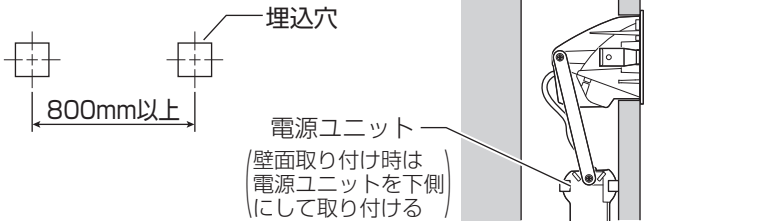

接続についてのご注意

- リビングライコンと組み合わせて使用する場合は、1回路あたりの接続台数が10台以下の場合にはプースターを使用しないでください。ちらつきの原因となります。
- LED照明を送り配線する場合は、ライトコントロールの最大負荷かつ接続可能台数まででご使用ください。
- 器具間の送り配線はできません。
- ほたるスイッチと接続する場合は器具1台につきスイッチ3個まででご使用ください。(4個以上のほたるスイッチと接続すると、スイッチを切にしても器具が消灯しないことがあります。)

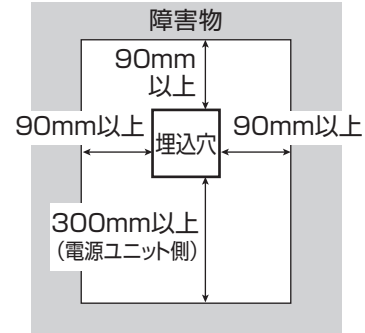

各部のなまえと取り付けかた

安全のため、電源を切ってから行ってください

- 器具の取り付けは、手袋など保護具を使用してください。

取り付け前のご準備

- ・ 取付バネを固定しているバンド(梱包用)を取り外す。

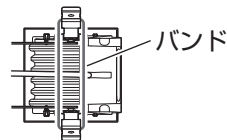

1 造営面に埋込穴をあける

☞ 上記「取付場所について」参照

2 端子台に電源線を接続する

- ・ 適合電線 VVFφ1.6、φ2.0単線 造営面から400~450mm引き出してください。

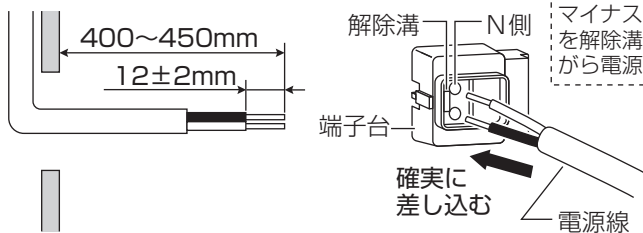

器具の取り替え等で電源線を外す場合は、マイナスドライバー等を解除溝に差し込みながら電源線を引き抜く。

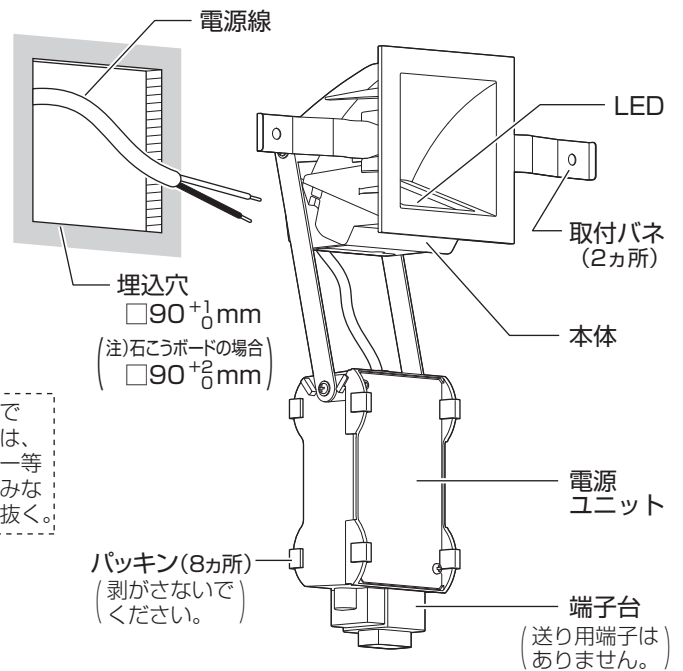

3 埋込穴に電源ユニット・本体を入れる

① 電源ユニットを埋込穴に入れる。

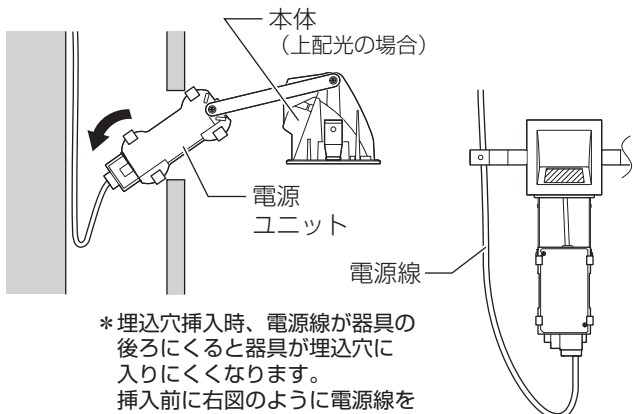

② 取付バネ(2カ所)を押さえながら、埋込穴に本体の凸部を入れる。

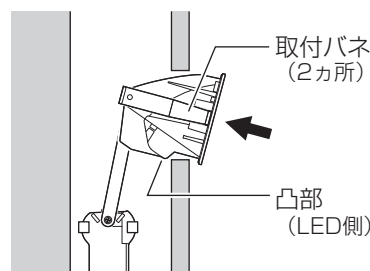

③ 本体をゆっくり押し込む。

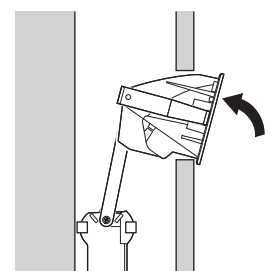

- 石こうボードに取り付けた器具を取り外す場合は、枠部をゆっくり引き抜き、取付バネ(2カ所)を押し曲げながら取り外してください。取り外しに不備があると、造営材破損の原因となることがあります。

お手入れについて

電源を切って、灯具が冷めてから行ってください

- 明るく安全に使用していただくため、定期的（6カ月に1回程度）に清掃してください。
- 汚れがひどい場合は、石けん水に浸した布をよく絞ってふき取り、乾いたやわらかい布で仕上げてください。

確認

- シンナー、ベンジンなどの揮発性のものでふいたり、殺虫剤をかけたりしないでください。変色、破損の原因となります。

ご使用上に関するお知らせ

故障や異常ではありません

【器具自体の留意点】

- 点灯中や消灯直後、プラスチックの伸縮によるきしみ音が照明器具から発生することがあります。
- LEDにはバラツキがあるため、同一品番でも商品ごとに発光色、明るさが異なる場合があります。
- LEDが点灯しない場合は、電源を切り、販売店、工事店、または別紙お客様ご相談窓口にご相談ください。
- LED光源は、通常のランプのようにお客様自身でのお取り替えはできません。
- ライトコントロールと合わせて使用した場合、以下のような状態がありますが、異常ではありません。
 - ・調光下限でチラツキが発生する場合があります。その場合は少し明るめでご使用ください。
 - ・複数灯を同時に調光した場合、消灯するタイミングや明るさにバラツキが生じる場合があります。

【周囲の影響】

- 器具の近くでは、ラジオやテレビなどの音響、映像機器に雑音が入ることがあります。
- 器具のきわめて近くでは、リモコン機器（エアコンなど）のリモコンが動作しにくくなる場合があります。

仕様

品番	使用電圧	周波数	消費電力	入力電流
LGB80541LB1 LGB80542LB1	AC100V	50/60Hz共用	8.9W	0.09A
LGB80546LB1 LGB80547LB1			11.1W	0.114A

- LED照明器具の光源寿命は、40,000時間です。（照明器具の寿命とは異なります。）光源の寿命は、点灯しなくなるまでの総点灯時間または、全光束が点灯初期の70%に下がるまでの総点灯時間のいずれか短い時間を推定したものです。

保証とアフターサービス

よくお読みください

使いかた・お手入れ・修理などは…

- まず、お買い上げの販売店へご相談ください
- ▼お買い上げの際に記入されると便利です

販売店名

電話 () -
お買い上げ日 年 月 日

- 保証期間中は、保証の規定に従って出張修理いたします。
- 保証期間終了後は、診断をして修理できる場合は、ご要望により修理させていただきます。

*修理料金は次の内容で構成されています。

技術料 診断・修理・調整・点検などの費用

部品代 部品および補助材料代

出張料 技術者を派遣する費用

- アフターサービスについてのご不明な点や修理に関するご相談は、お買い上げの販売店または別紙お客様ご相談窓口にお問い合わせください。

修理を依頼される時は…

まず電源を切って、お買い上げ日と以下の内容をご連絡ください。

●製品名 住宅用照明器具

●品番 LGB80541LB1 LGB80546LB1
 LGB80542LB1 LGB80547LB1

器具のラベルをご参照していただき、品番にチェックをしてください。

●故障の状況 できるだけ具体的に

保証期間：お買い上げ日から本体1年間

ただし、LED電源については3年間です。

保証書が必要な場合は、当社代理店または当社営業所へお申し出ください。

*保証の例外 24時間連続使用など、1日20時間以上の長時間の使用の場合、保証期間は半分となります。

補修用性能部品の保有期間 **6年**

*当社はこの照明器具の補修用性能部品（製品の機能を維持するための部品）を、製造打ち切り後6年間保有しています。

パナソニック株式会社 ライティング事業部

〒571-8686 大阪府門真市門真1048 © Panasonic Corporation 2017-2020

LGB80541LB1-T3A1

N0417-010720