



(一般屋内用)

手元スイッチ

品番 FSK90960

・器具の施工には電気工事士の資格が必要です。施工は必ず工事店に依頼してください。

施工説明

工事店様へ、この説明書は保守のためお客様に必ずお渡しください。

安全に関するご注意

警告

- 施工は、施工説明にしたがい確実に行う。施工に不備があると落下・感電・火災の原因となります。
- 必ず適合負荷を定格容量以下で使用する。異常発熱・火災の原因となります。
- 分解や改造および修理はしない。感電・火災の原因となります。
- 断熱材（防音材などの断熱効果のあるものを含む）を手元スイッチに直接かぶせた状態で施工はしない。火災の原因となります。

注意

- 屋外や浴室など湿気の多いところに取り付けしないでください。感電・火災の原因となります。
- 水をかけたり、洗剤などをふきつけたりしないでください。感電・火災の原因となります。
- 手元スイッチの取り付け取り外しは手袋など保護具を使用してください。けがのおそれがあります。

仕様

・定格

| 定格電圧 | 周波数 | 入力電流 |
|--------|---------|---------|
| AC100V | 50/60Hz | 0.03A以下 |

- ・使用温度範囲 …………… 5～35℃（結露なきこと）
- ・適合器具 …………… NNF41885J、NNF41886J、NNF41887J
NNF41875、NNF41876、NNF41877
NNF41885、NNF41886、NNF41887
NNF41870J、NNF41883C
接続台数5台まで
- ・適合スイッチボックス …… JIS金属製1コ用スイッチボックス（カバー付）
- ・適合プレート …………… フルカラーモダンプレート
ワイド21コンセントプレート

施工上のご注意

- ・手元スイッチを複数台使用して、1台のLED照明器具を多箇所から調光操作はできません。
- ・制御方式が異なるため、他社製及び他の起動方式の照明器具とは接続できません。
- ・調光信号線は短絡しないでください。故障の原因となります。
- ・調光信号線の配線長さは10m以内としてください。正常に調光できなくなります。
- ・はさみ金具は使用できません。
- ・1台の手元スイッチで、LED照明器具のベース照明とパーソナルライト(読書灯)を個別制御することはできません。個別制御する場合には、2台必要となります。

各部のなまえと取付方法

注) JIS金属製1コ用スイッチボックス(カバー付)、およびプレートは別途ご用意ください。



警告

施工は、施工説明書にしたがい、確実にを行う。
施工に不備があると、落下・感電・火災の原因となります。

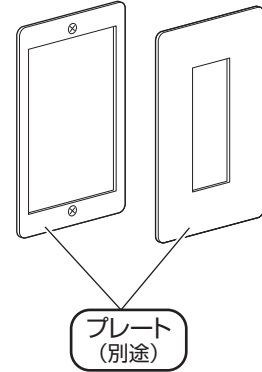
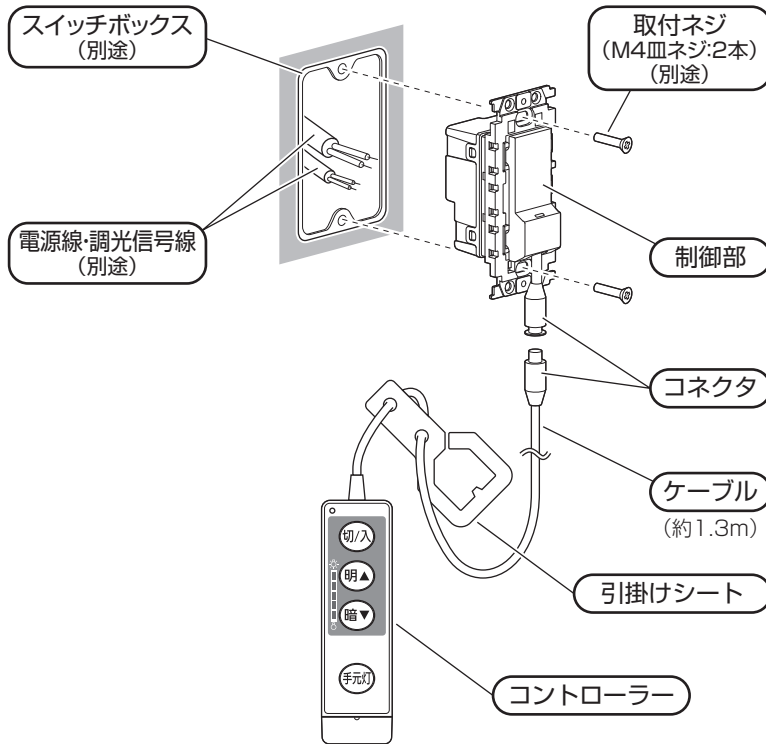

適合延長ケーブル
FSK80060
(約1.6m) (別売)

注)延長ケーブルの
接続は2本まで
です。

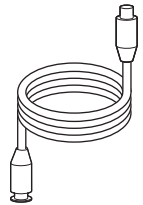

手元スイッチの施工は電源を切ってから行ってください

1 取付前の確認

・右図に示した開口寸法の埋込穴を開けてください。

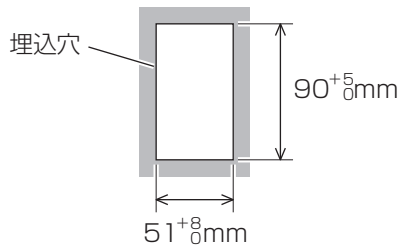

2 電源線の接続

・電源線を電源端子に確実に差し込む。
接続が不完全な場合、
火災の原因となります。

適合電線：φ1.6、2.0単線
VVFケーブル

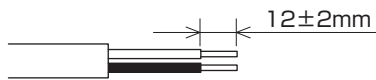

<制御部裏面>

LED器具の
パーソナルライト(読書灯)の
制御用端子台へ接続

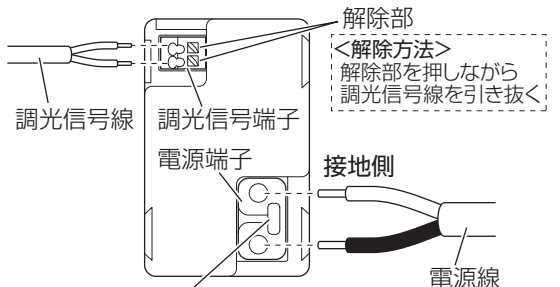

解除穴

<解除方法>
マイナスドライバー等を解除穴に
差し込みながら電源線を引き抜く

3 調光信号線の接続

・調光信号線を調光信号端子に
確実に差し込む。
接続が不完全な場合、
正常に調光できなくなります。

適合電線：EM-CPEE (CPEV相当)
φ0.9またはφ1.2×1ペア

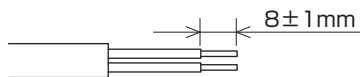

注) 調光信号線は電源線と離して配線してください。

必ず守ってください

■調光信号端子に電源線を接続しない
守らないと電源投入時に手元スイッチが破損します。

各部のなまえと取付方法 (続き)

4 制御部の取付

- ・制御部を壁面に取付ける。
- ・壁材にメタルラスなどの金属が含まれる場合はその金属部に触れないように施工してください。

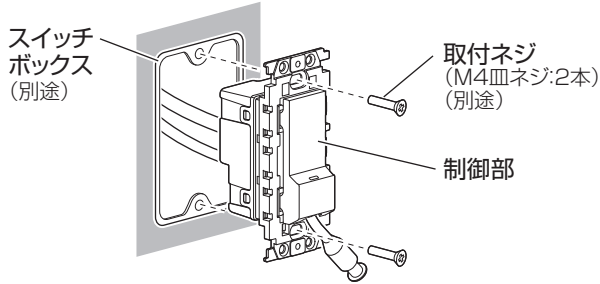

注) 下側の取付ネジを締め付ける際はコネクタのケーブルを工具等で傷付けないようにご注意ください。

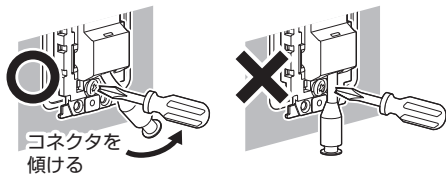

5 プレートの取付

- ・プレートにコネクタを通し、プレートを制御部に取付ける。

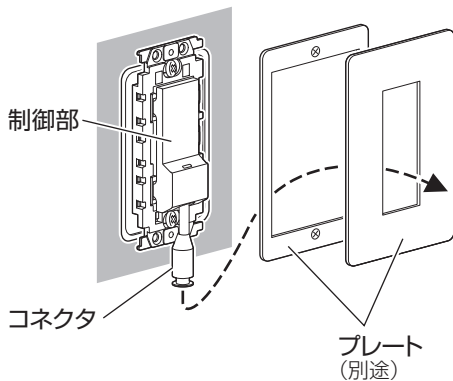

6 コネクタの接続 電源投入前に行ってください

- ・制御部側のコネクタとコントローラー側のコネクタを接続する。
- ・接続が不完全な場合、器具が消灯できなくなります。

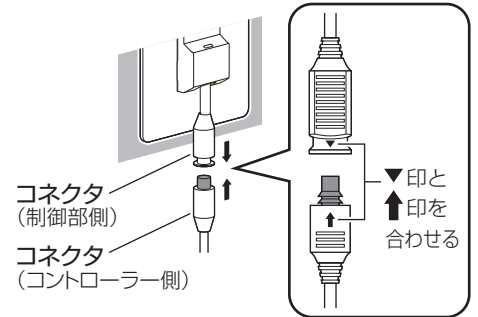

- ・接続後、コネクタの間にスキマがないことを確認してください。

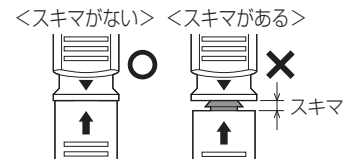

7 引掛けシートの引掛け

- ・制御部の角穴に引掛けシートの突起部を引掛ける。

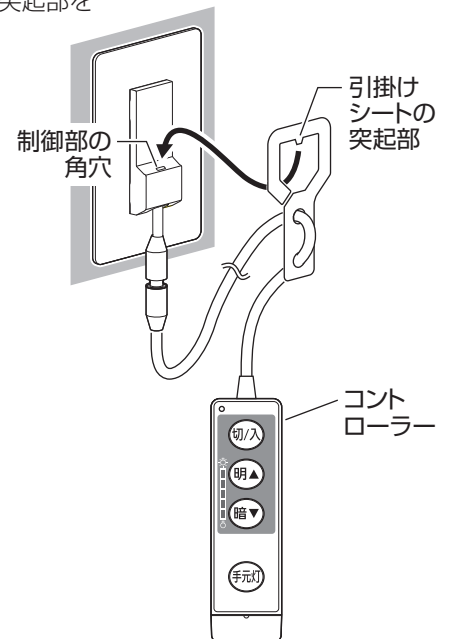

コントローラーの動作確認

- 施工完了後、電源を投入し、コントローラーの動作確認を行ってください。

- ・コントローラーの操作説明は、次ページ 各部のなまえとはたらき 参照。
- ・正常に動作しない場合は下表にしたがってお調べいただき、処置を行ってください。

| 現象 | 考えられる原因 | 処置 |
|-----------------|---------------------|--------------------|
| 照明器具が点灯しない | 照明器具が正しく施工されていない | 照明器具を正しく施工する |
| 操作しても照明器具が調光しない | 調光信号線が照明器具に接続されていない | 調光信号線を照明器具に正しく接続する |
| 照明器具が消灯しない | 電源線が正しく接続されていない | 電源線を正しく接続する |
| | コネクタが正しく接続されていない | コネクタを正しく接続する |

取扱説明

お客様へ、この説明書は必ず保管ください。

・ご使用前にこの取扱説明書を必ずお読みのうえ、正しくお使いください。

安全に関するご注意

警告

- 分解や改造および修理はしない。感電・火災の原因となります。
- 万一、煙が出たり、変な臭いがするなどの異常が発生した場合、すぐに電源を切り、工事店に修理を依頼する。そのまま使用すると、感電・火災の原因となります。

注意

- コントローラーやケーブルを無理に引っ張ったりしないでください。器具破損・異常動作の原因となります。
 - 手元灯LEDを直視しないでください。目の痛みの原因となることがあります。
 - 水をかけたり、洗剤などをふきつけたりしないでください。感電・火災の原因となります。
 - 手元スイッチには寿命があります。設置して10年^(※1)経つと、外観に異常がなくとも内部の劣化は進行しています。点検交換してください。※1:使用条件は周囲温度30℃、1日10時間点灯です。
 - ・周囲温度が高い場合・点灯時間が長い場合などは寿命が短くなります。
 - ・1年に1回は「安全チェックシート」に基づき自主点検してください。(チェックシート番号: CLX2021VA^(※2))
 - ・3年に1回は工事店等の専門家による点検をお受けください。
- ※2:弊社ホームページ 図面検索からご確認ください

各部のなまえとはたらき

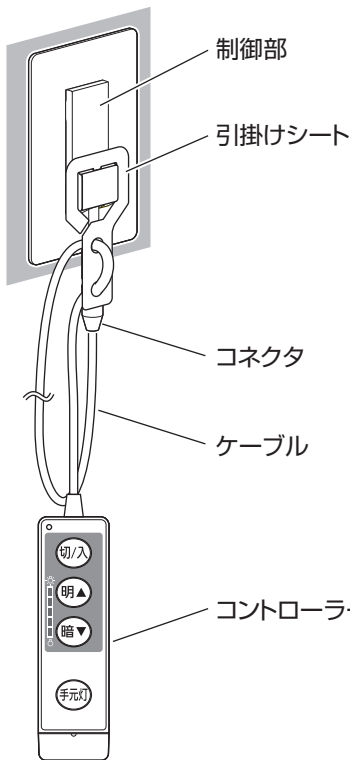

<使用上のご注意>

- ・コネクタが外れた場合、照明が点灯します。再度接続すると照明は消灯します。コネクタを正しく接続しても照明が消灯しない場合は、すぐに電源を切り、工事店に修理を依頼してください。
- ・LEDにはバラツキがあるため、同一品番及びシリーズ品番でも商品ごとに、手元灯LED・調光レベル表示LED・通電表示LEDの発光色、明るさが異なる場合があります。あらかじめご了承ください。
- ・ラジオ、テレビや赤外線リモコン方式の機器は手元スイッチの制御部から離してご使用ください。雑音が入ったり、正常に動作しない場合があります。
- ・不使用時は引掛けシートをご使用ください。

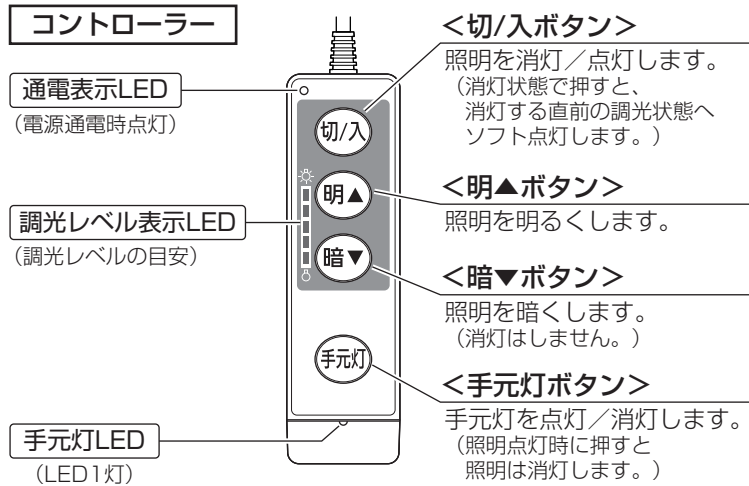

お手入れについて

- ・手元スイッチの清掃について……手元スイッチ表面についた汚れは、乾いた柔らかい布で拭きとってください。シンナーや濡れ雑巾、洗剤などは使用しないでください。変色・変質、強度低下による破損の原因となります。

保証について

- ・保証について……この商品の保証期間は1年間です。詳細は弊社カタログをご参照ください。
- ・保証書について……保証書が必要な場合は、弊社代理店または弊社営業所へお申し出ください。
- ・補修用性能部品……弊社はこの照明器具の補修用性能部品(電気部品)を製造打ち切り後、6年間保有しています。の保有期間 補修用性能部品には、同等機能を有する代替品を含みます。

パナソニック株式会社 ライティング事業部 〒571-8686 大阪府門真市門真1048

お問い合わせ先 パナソニック 照明器具・ランプ商品ご相談窓口 <https://sumai.panasonic.jp/support/>

0120-187-441(フリーダイヤル)【受付時間】月~土/9:00~18:00(祝日・三が日を除く) ※携帯電話からもご利用になれます。

0120-872-460(FAX) [Help desk for foreign residents in Japan Tokyo (03)3256-5444 Osaka (06)6645-8787 Open: 9:00-17:30 (closed on Saturdays/Sundays/national holidays)] KE0118-060423