

## 演出空間用照明器具

## ミニハロゲンポードーライト

品番 NQ34040K (連結用) NQ34041K (電源取口用)

・工事店様へこの説明書は保守のためお客様へ必ずお渡しください。

お客様へ、この説明書は必ず保管してください。

## 安全に関するご注意

## ⚠ 警告



- ポードーライトの表面には、可燃物を接触、近接させない。火災の原因になります。
- 電源ケーブルが器具の外郭に触れないように、ケーブル処理を行う。  
ケーブルの絶縁被膜の劣化により、感電・火災の原因になります。
- 被照射物が可燃物の場合、ポードーライトから被照射物までの距離を120cm以上離す。  
火災の原因となります。



- 最小離隔距離を確保する。近接物が可燃物の場合、火災の原因になります。
- 点灯中や消灯直後にポードーライト本体を素手で触らない。  
本体周辺が高温のため、火傷の原因となります。
- ランプ交換やお手入れの際は、必ず電源を切る。ランプ周辺が熱くなりますので十分さめてから行う。感電・やけどの原因となります。
- 角度調整完了後ビス類、ナット等を必ず締め、チェーンがはずれないようにする。



- 異常時には、すぐに電源を切る。原因究明は異常状態が治まってから行う。  
原因が究明出来ない場合、弊社エンジニアリング会社まで修理依頼ください。
- ポードーライトの改造はしない。故障・感電・破損の原因となります。
- 指定ランプを使用する。落下・ランプ破損によるケガの原因となります。

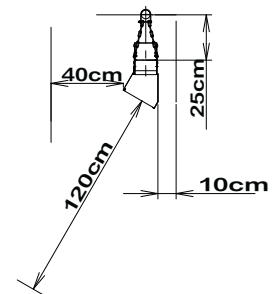

## ⚠ 注意

- 湿気が多い場所、水のかかる場所には使用しない。感電の原因になります。
  - 電源は上手・下手共用で3回路になっています。  
1回路あたり20A以下、定格100Vでご使用してください。
  - 腐食性ガス等の発生する場所では使用しないでください。  
ポードーライトの故障や破損の原因になります。
  - ランプなどの損傷、熱変形した場合、必ず交換してください。落下事故の原因となります。
  - 電源送り接続部、及び電線端末は、絶縁処理を必ず行ってください。感電の原因となります。
  - 絶縁テープはフッ素樹脂テープ（耐熱180℃）をご使用ください。感電の原因となります。
  - ポードーライトは丁寧に扱ってください。  
乱暴に扱いますとポードーライトの損傷やランプの切れ等につながります。
  - 照明器具には寿命があります。設置して10年経つと、外観に異常がなくても内部の劣化は進行しています。点検・交換してください。  
※使用条件は周囲温度30℃、1日10時間点灯、年間3000時間点灯です。
    - ・周囲温度が高い場合、点灯時間が長い場合・移動やシューティングの頻度が高い場合などは寿命が短くなります。
    - ・1年に1回は、「安全チェックシート」に基づき自主点検を行ってください。
    - ・3年に1回は工事店等の専門家による点検をお受けください。
- 点検せずに長時間使い続けるとまれに火災・感電・落下などに至る場合があります。
- 地震などの天災の後、再使用前に「舞台・テレビジョン照明技術者技能認定者」などの専門家が、点検を行ってください。未熟練者だけの対応は間違いの原因となるおそれがあります。

## ⚠ 使用上のご注意

- 周囲温度40℃以下で使用してください。それを超えると故障や破損の原因になります。
- 構成部品の交換は、指定の交換部品を使用してください。  
ポードーライトの故障や破損の原因となります。
- ランプなどが損傷、熱変形した場合、必ず交換してください。落下の原因となります。
- 万一破損したり、異常を感じた場合は直ちに電源を切ってください。

◇各部のなまえと付属部品

NQ34040K (連結用) ※ランプは別売です  
※送り電線は省略しています

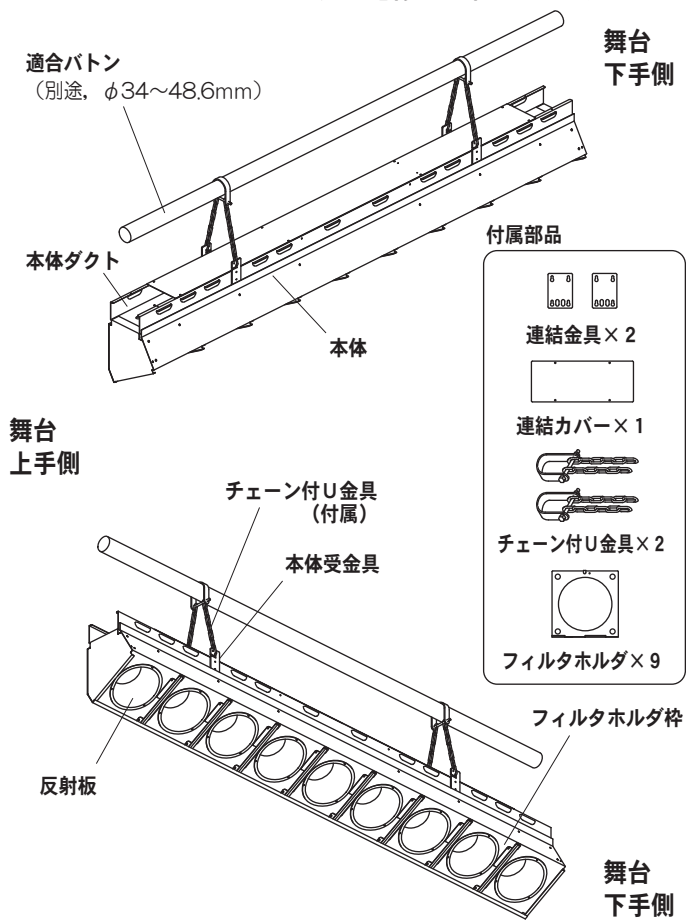

NQ34041K (電源取口用) ※ランプは別売です  
※送り電線は省略しています

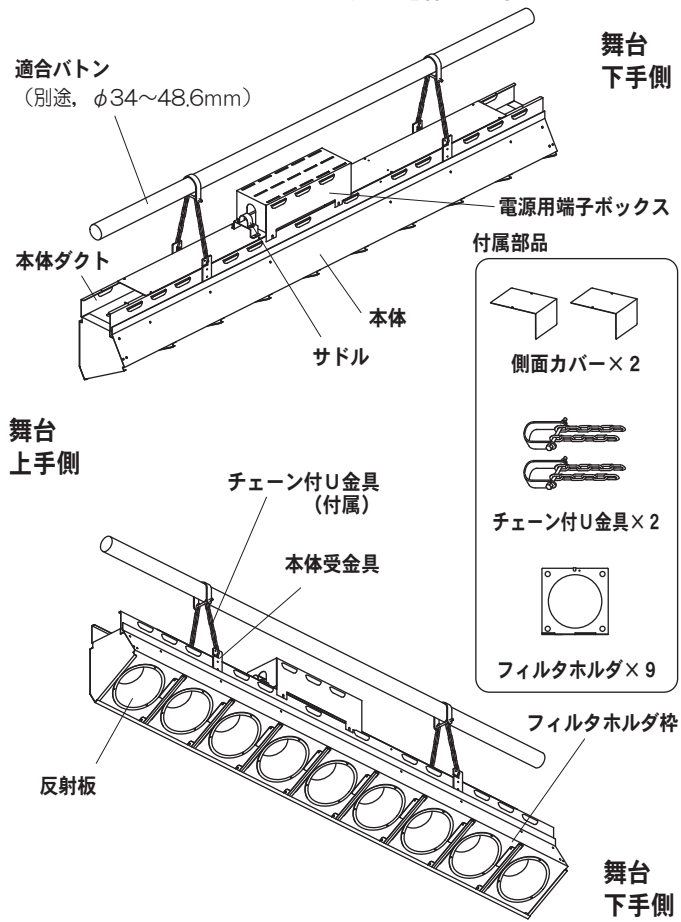

◇取り付け方・・・ポーターライトは次の方法で取り付けができます

1.吊込み準備 (バトンへのチェーン付U金具の取り付け)

- ・U金具をバトンに引っ掛けてください。
- ・ボルトを図のように、U金具の丸穴側からネジ穴側に向けて差し込んでください。
- ・チェーンをボルトに通して、ボルトを締め付けてください。最後にナットを確実に締め付けてください。
- ・本体受金具に付いているネジ (4本) を取り外してください。

ボルト (付属: 2本)



ネジ (4本)

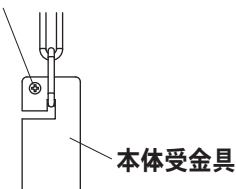

2.吊込み方法

- ・本体を持ち上げて本体受金具の溝にチェーン (4本) を引っ掛け、ネジ (4本) を元通り本体受金具に取り付けて、チェーンのはずれ防止を行ってください。
- ・ネジ (4本) を確実に締め付けないと落下の原因になります。

ネジ (4本)

(チェーンはずれ防止)

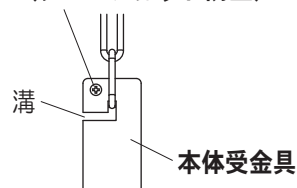

## ◇取り付け方（続き）

### 3. 本体給電方法

（電源取口用：NQ34041K）※ポーターケーブルの器具への引き込みは、上手側からとしています。（初期設定）

- ・必ず電源を切ってから結線してください。感電の原因になります。
- ・電源用端子ボックスを取り外す。
- ・サドル固定ネジ（2本）をゆるめ、ケーブルを通す。
- ・各電線に圧着端子と絶縁キャップを取り付け、極性に注意し、端子ネジで確実に締め付けてください。絶縁キャップを取り付けないと、短絡の原因になります。締め付けが不十分な場合、過熱による発火、故障の原因になります。（アース線を端子台の横にある、アース端子の圧着端子に接続してください。）
- ・電源用端子ボックスを取り付けてください。
- ・サドル固定ネジ（2本）でケーブルを固定する。

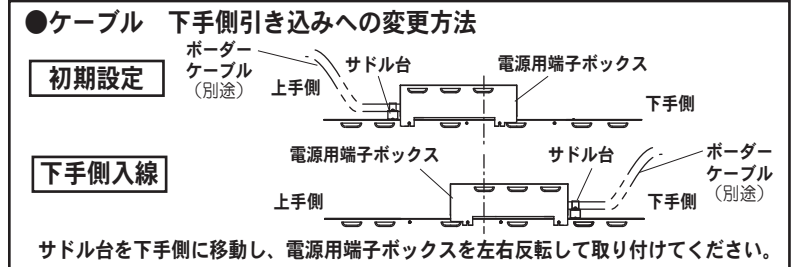
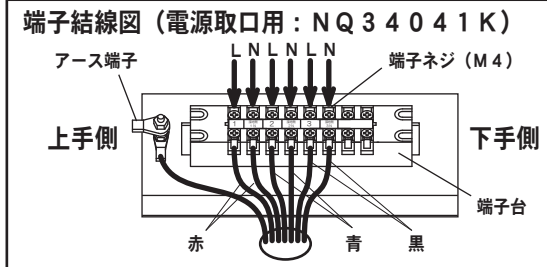

電線端末は、絶縁処理を必ず行ってください。  
絶縁テープは、フッ素樹脂テープ（耐熱180℃）をご使用ください。感電の原因になります。

サドル固定ネジ（2本）

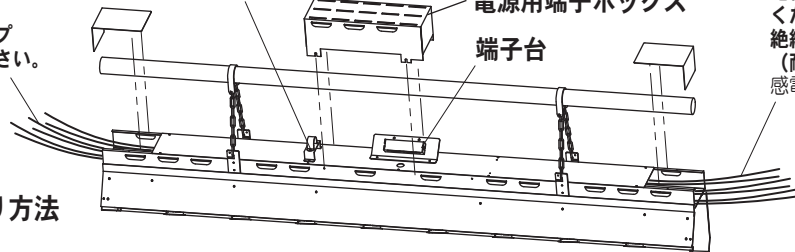

電線端末は、絶縁処理を必ず行ってください。  
絶縁テープは、フッ素樹脂テープ（耐熱180℃）をご使用ください。感電の原因になります。

### 4. 器具の連結と電線送り方法

#### 4-1. 器具の連結

- ①となり合うポーターライトをボタン方向に移動してポーターライト間の隙間をなくしてください。
- ②連結する器具のネジ（前後4点ずつ）をそれぞれゆるめてください。
- ③図のようにネジ頭を逃がしながら連結金具（NQ34040Kに付属）を装着し、下方向にいっぱいまでスライドさせてください。（前後とも連結金具を取り付けてください。）
- ④器具の端面を合わせながらネジ（前後4点ずつ）を締め付けて、連結金具を固定してください。このとき、一部のチェーンが多少たるむことがあります。強度的に問題ありません。

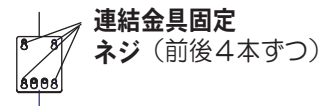
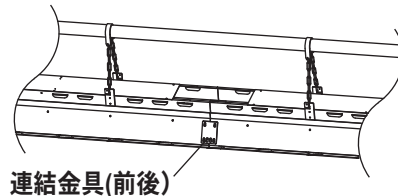

#### 4-2. 電源の送り、端末処理、カバーの取り付け

送り用電線は回路別に赤・青・黒（各2本、3.5mm<sup>2</sup>）としています。また、各色の接地側電線には銀色ラベルを付けています。送り用電線の接線は、同色、同極の電線を接続してください。同様にアース線（緑）も接続してください。

- ①送り用電線の接線は圧着端子（別途）を使い確実に行ってください。
- ②絶縁処理を行ってください。絶縁処理はフッ素樹脂テープ（耐熱180℃）を使い確実に行ってください。
- ③連結しない側の送り線も必ずフッ素樹脂テープ（耐熱180℃）を使い端末処理を行い、絶縁を確保してください。
- ④結線後、本体ダクトに電線を収納し、電線を挟まないように注意しながら連結カバー（NQ34040Kに付属）を取り付けてください。
- ⑤連結後、両端の本体ダクトに側面カバー（NQ34041Kに付属）をそれぞれ取り付けてください。

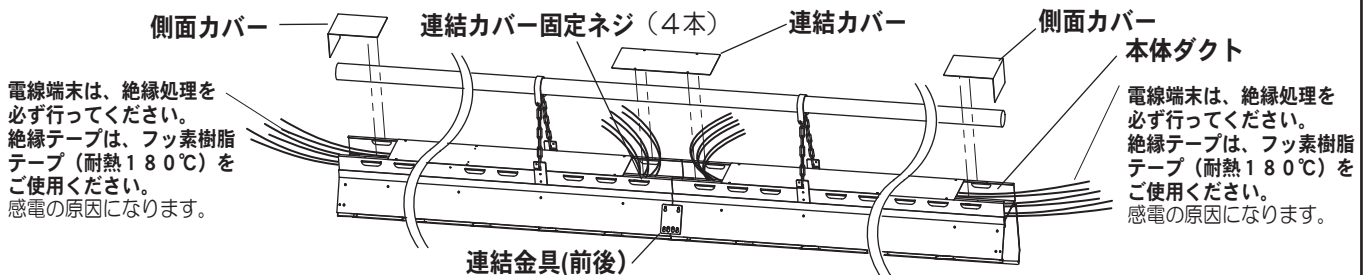

※ポーターライトの連結一列に電源取口用を複数台使用する場合、別途連結金具セット（NK31015）が必要になります。

### 5. カラーフィルタ（別途）をフィルタホルダに装着し、各回路毎に色を合わせてフィルタホルダ枠に差し込んでください。

### ◇フィルタホルダへのカラーフィルタの装着

カラーフィルタは別途お求めください。 ※3枚（3色）組みのフィルタはNK30008となっています。

カラーフィルタをフィルタホルダに合わせて、  
カッターナイフなどで195×195に切ってください。

（ご注意）

カラーフィルタは消耗部品です。  
変色・退色しますので適宜交換してください。

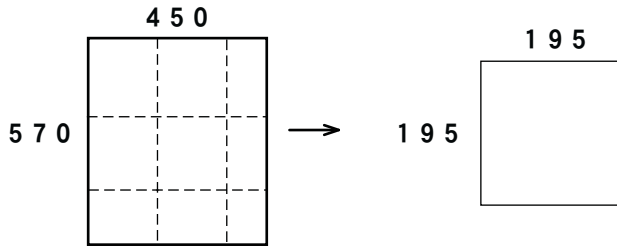

カラーフィルタ（コスモカラー）寸法

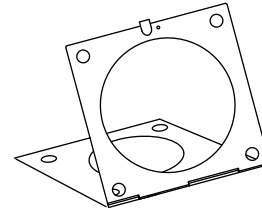

カラーフィルタを  
フィルタホルダに挟んでください。

### ◇ランプの交換（必ず電源を切ってから行ってください。）

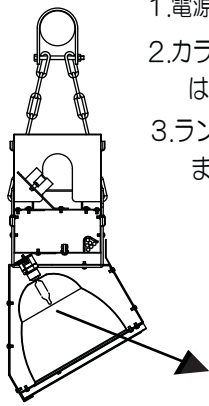

- 1.電源を切ります。
- 2.カラーフィルタを取り付け時はフィルタホルダをはずして開口部よりランプ交換をしてください。
- 3.ランプは半時計方向にまわすとはずれ、時計方向にまわすと締まります。

（ご注意）

1. ランプ切れをした直後のランプ交換は熱をもっていますので十分注意してください。素手で取り扱わないでください。
2. ランプのガラスに指紋がついたまま点灯しますと失透（ガラスの変質）を起こしトラブルの原因になります。万一ガラスに手が触れたり汚れた場合には、アルコールまたはシンナーを染み込ませた布できれいにふきとり、乾かしてからお取り付けください。（中性洗剤は使用しないでください。ガラスが変質します。）

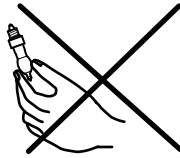

素手で触らない



**警告**

指定以外のランプを使用しますと火災の原因になります。



**注意**

点灯中や消灯直後はランプやその周りにさわらないこと。  
やけどの原因になります。

### ◆ボーターライト質量 及び外かく温度

		NQ34040K	NQ34041K
質量		15.4kg	17.0kg
外かく温度	点灯の安定時	120℃	120℃

### ◆交換部品（保守のため部品を交換される場合、 下記品番のものをお求めください。）

NQ34040K・NQ34041K				
	部品名	品番	定格	ご注文品番
消耗部品	適合ランプ (別売)	NQ34040K/NQ34041K	JD100V200W・P/EN 2000時間	JD100V200WPEN
			JD100V130W・NP/EN 2000時間	JD100V130WNPEN
			JD100V 85W・NP/E 2000時間	JD100V85WNPEN
	カラーフィルタ	コスモカラー (570×450、ポリエステル)	(別売)	カタログ参照
有寿命 部品	ソケット	—	125V 2A (E11)	NZ08205M

### 保証について

- ◆ **保証について**  
商品の保証期間は1年間です。ランプなどの消耗部品は除きます。詳細に関しては弊社カタログをご参照ください。
- ◆ **保証書について**  
保証書が必要な場合は、弊社代理店または弊社営業所へお申し出ください。
- ◆ **補修用性能部品について**  
弊社はこの照明器具の補修用性能部品（電気部品）を製造打切り後、6年間保有しています。  
補修用性能部品には、同等機能を有する代替品を含みます。