

⚠ 注意：商品には耐用年限があります。詳細はCLX2021YAをご参照ください。

**安全に関するご注意**

- 60m/s仕様です。適合以外の組み合わせでは使用しないでください。器具落下の原因となります。
- 排水処理を行い、ポール下部に川砂等を充填し、湿気がポール内に充填しないように施工してください。絶縁不良による感電および腐食によるポール折れの原因となります。
- ポール地際部は防錆の為、必ずコンクリート根巻してください。腐食によるポール折れの原因となります。
- 一般屋外用器具です。浴室など湿気の多い場所、振動や衝撃の多い場所（橋や高架上）腐食性ガスの発生する場所、塩素を使用する屋内プール等では使用しないでください。器具落下や絶縁不良による感電の原因となります。

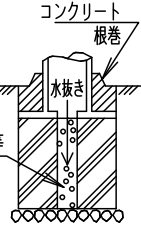

**[使用上のご注意]**

- ソーラー街路灯以外の特殊用途や特殊環境、塩害地域でご使用される場合は、別途ご相談ください。
- 太陽電池パネルが必ず南側を向くように設置してください。太陽電池パネルの位置は360度回転調整可能です。
- 灯具と蓄電池ボックスの位置関係は、購入後変更できません。ご購入前にご確認ください。
- この商品は定期的な保守点検が必要です。工事店様又は当社営業所にご相談ください。
- 各品番の詳細図は別にあります。必ず各品番の承認図をご参照ください。
- 適合するアンカーフレームは品種によって異なる場合がありますので、必ず品番をご確認ください。
- 非常時に蓄電池ボックス内のスイッチを操作することで非常電源としてAC100V(50Hz)が使用可能です。

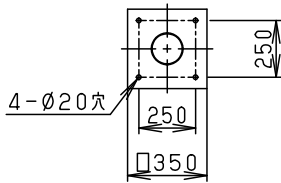

取付寸法図

M16アンカーフレーム  
DYDX2925 (別途)

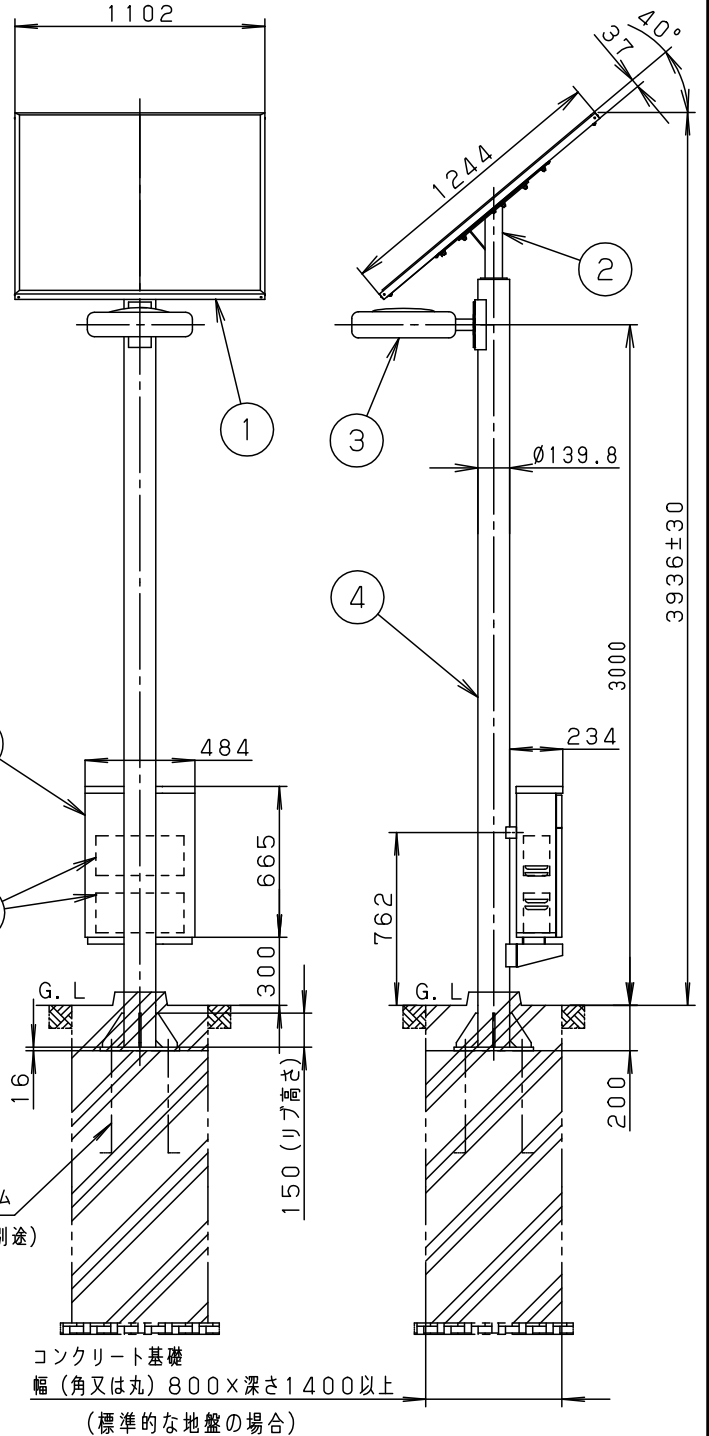

(標準的な地盤の場合)

光束維持時間 60000時間 (光束維持率70%)

非常電源機能付・独立電源型

器具光束	3400lm	6	蓄電池	YKX40760×2	シール鉛蓄電池	品名 ソーラー街路灯 XYSL42AB54K (寸法図)
LED	昼白色(5000K、Ra70)	5	蓄電池ボックス	YKX40342 (制御ユニット内蔵)	ミディウムグレーメタリック アクリル塗装2回塗り	
W・数	6.4W×4	4	ポール	YDX5102HN	溶融亜鉛メッキ後ミディウムグレーメタリック ポリエスチル粉体塗装	鈴 岸 上 木 下 田
器具質量	187.6kg	3	灯具	NNY22014K	ミディウムグレーメタリック アクリル塗装	
特記事項	・本図は4枚1組です。	2	太陽電池パネル取付台	YKX40544K	溶融亜鉛メッキ後ミディウムグレーメタリック アクリル塗装2回塗り	パナソニック株式会社
		1	太陽電池パネル	YKX40542	ミディウムグレーメタリック アクリル塗装2回塗り	
		部番	部品名	材質・素材厚	備考	





⚠ 注意：商品には耐用年限があります。詳細はCLX2021YAをご参照ください。

ご注意]

- ポール設置にはポールを中心として半径0.8m以上のスペースが必要です。
- 太陽電池パネルー蓄電池ボックス間の電線（10m、外径 $\phi$ 8、 $2\text{mm}^2$ 、2芯）  
灯具ー蓄電池ボックス間の電線（4m、外径 $\phi$ 7.0、 $0.75\text{mm}^2$ 、3芯 $\times$ 2本）  
は装着されています。
- 蓄電池ー制御ユニット間の電線（1.4m、外径 $\phi$ 3.6、 $2\text{mm}^2$ 、赤・白各2本）  
は蓄電池ボックスに同梱されています。

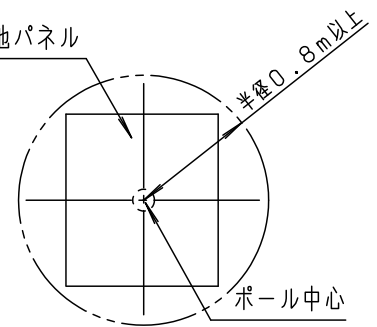

設置条件]

- 太陽電池パネルは必ず南側に向け、日中、日陰にならない場所に設置してください。  
太陽電池パネルの位置は360度調節可能です。

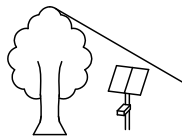

悪い例：木のかげ

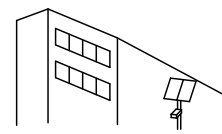
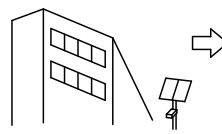

悪い例：ビルの横（冬場に日陰になる）

- 蓄電池電源での地域別点灯可能時間一覧表は、XYSL42AB54K-KGをご参照ください。
- 点灯可能時間範囲内であっても、その地域の気象条件、山間部や建物・樹木等の影になる場所では十分な日射量が得られない場合があります。設置場所の選定にご注意ください。
- 十分な日射量が期待できない場所では点灯時間設定を少なくする必要があります。設定時間はお問い合わせください。
- 点灯時間の設定は、設置地域の設定可能時間以上にしないでください。  
蓄電池短寿命の原因となります。
- 太陽電池パネルに積雪する時期は、充電不足となります。  
・除雪を行い、点灯時間の設定を短くしてください。
- 蓄電池はYKX40760を使用しています。下記の点に御注意ください。
  - ・蓄電池の補液は不要です。寿命の際には蓄電池交換が必要です。交換の目安は約5年です。  
使用条件により短くなる場合があります。
  - ・蓄電池の寿命は使用環境や周囲温度などにより変化しますが、蓄電池を交換せずに長時間使用した場合、蓄電池の経年劣化により所定の点灯時間・蓄電池容量を確保できなくなる可能性があります。
  - ・長期間ご使用にならなかった蓄電池は自然放電をしている場合があります。  
蓄電池には通常使用状態で充電が行われますので、蓄電池への直接の充電は不要です。
  - ・蓄電池の蓄電容量は、設置環境・点灯時間・使用期間により変わります。保証する値ではありません。
  - ・蓄電池を廃棄する場合、その地域の産業廃棄物処理手続きに従ってください。

特記事項

- ・本図は4枚1組です。

品名  
ソーラー街路灯  
XYSL42AB54K  
(仕様・定格) 2/2

鈴 岸 上  
木 下 田

パナソニック株式会社



△ 注意：商品には耐用年限があります。詳細はCLX2021YAをご参照ください。

ソーラー街路灯・非常電源機能付（XYSL42AB54K）の地点別点灯可能時間一覧表

- ※1. 標準品のソーラー街路灯における「蓄電池点灯時間」として設定可能な最大の点灯時間を表します。  
下表以上の設定にすると、日射の少ない季節には蓄電池の容量が大幅に低下し、不点が発生したり蓄電池が短期に寿命となります。
- ※2. 表中にない場所に設置する場合は、最も近い地点の点灯可能時間を参考にしてください。
- ※3. 気候の変動などにより、下記の時間以内で使用していても日射不足になることがあります。
- ※4. 非常電源機能使用後は蓄電池容量が低下しており下表の点灯時間を満たさない場合があります。

北海道		中部		九州	
稚内	4 1	長野	7 5	福岡	8 6
旭川	6 4	甲府	7 5	佐賀	8 6
留萌	4 1	静岡	8 6	長崎	8 6
札幌	6 4	名古屋	8 6	熊本	8 6
岩見沢	6 4	岐阜	8 6	大分	8 6
倶知安	6 3	津	8 6	宮崎	8 6
網走	6 4	新潟	6 4	鹿児島	8 6
根室	6 4	富山	8 6	那覇	8 6
釧路	6 4	金沢	8 6		
帯広	6 4	福井	8 6		
室蘭	7 5	近畿			
浦河	7 5	大津	8 6		
函館	6 4	京都	8 6		
江差	5 2	大阪	8 6		
東北		神戸	8 6		
青森	6 4	奈良	8 6		
秋田	6 3	和歌山	8 6		
盛岡	7 5	中四国			
仙台	7 5	岡山	8 6		
山形	7 5	広島	8 6		
福島	7 5	松江	8 6		
関東		鳥取	8 6		
東京	8 6	山口	8 6		
水戸	7 5	徳島	8 6		
宇都宮	7 5	高松	8 6		
前橋	8 6	松山	8 6		
さいたま	8 6	高知	8 6		
千葉	8 6				
横浜	8 6				

対象品番  
・XYSL42AB54K

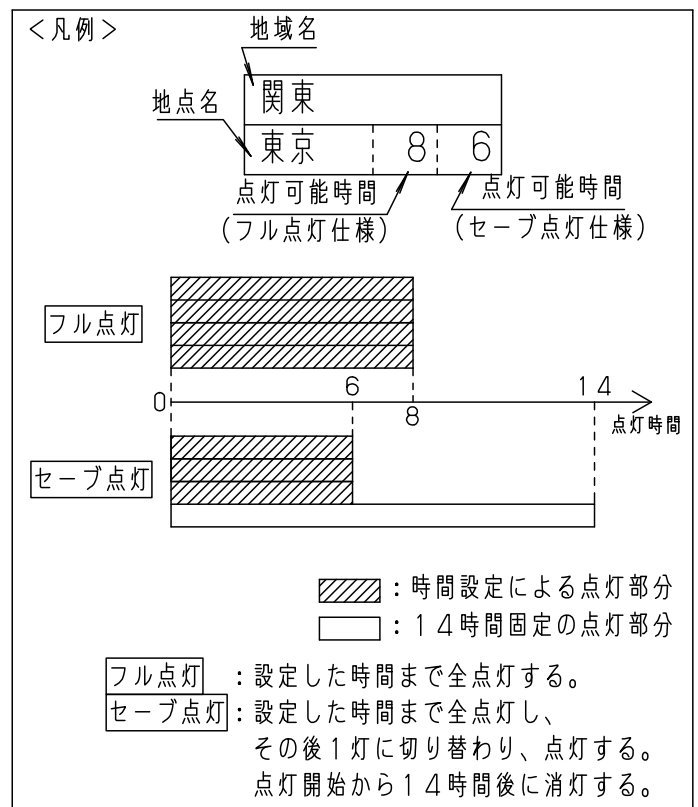

品名  
ソーラー街路灯  
XYSL42AB54K

鈴 岸 上  
木 下 田

パナソニック株式会社

