

⚠ 注意：商品には耐用年限があります。詳細はCLX2021HAをご参照ください。

グリーン購入法適合

⚠ 安全に関するご注意

- 一般屋内用器具です。直射日光の当たる場所、湿気が多い場所、振動のある場所、雨の吹き込みを受ける場所、粉じんの発生する場所、腐食性ガスの発生する場所では使用しないでください。  
火災・感電・落下・サビの原因となります。
- 天井面・壁面・据置取り付け専用器具です。床面への取り付けはできません。  
壁面についての取り付け方向の制限はありません。
- 当社適合コントローラと必ず組み合わせて使用してください。  
指定外使用は、火災および耐用年限が短くなる原因となります。
- LEDを直視しないでください。目の痛みの原因となります。
- 設置可能寸法の範囲で施工してください。落下・火災の原因となります。
- 照射方向の開口部にパネルを設置しないでください。火災または耐用年限が短くなる原因となります。
- 木ネジ（別途）は、丸木ネジの呼び4.1を使用してください。  
血木ネジは使用しないでください。落下の原因となります。
- 木ネジの締めすぎに注意してください。取付板の長穴が変形して、落下の原因となります。
- 電源入力用コネクタを接続していない状態で、吊り紐だけで灯具を宙吊り状態にしないでください。落下の原因となります。
- 連結取り付け時、電源回路に4.5Aを超える電流を流して使用しないでください。過熱による火災の原因となります。

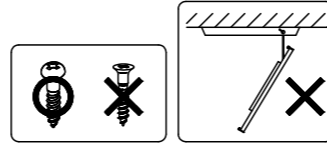

(使用上のご注意)

- 電源回路の中継用として使用してください。終端用は別品番の器具（NNN36505DK9など）があります。
- 電源線、調光信号線は直接接続できません。  
別途専用コネクタ線（電源線用：NNN88500、調光線用：NNN88501）をご使用ください。
- 適合コントローラとの組み合わせにより、光出力を約1～100%に変化させることができます。  
適合コントローラとの組み合わせ、調色・調光仕様については、別紙「NNN36500DK9-KG\*」をご参照ください。
- LEDにはバラツキがあるため、同一品番でも商品ごとに発光色、明るさが異なる場合があります。  
予めご了承ください。
- LEDの構造上、両端の発光面の色味が異なります。
- 点灯時の立ち上がり時間や消灯時の立ち下がり時間が、タイプによって異なる場合があります。
- カバーは、熱・湿気による伸縮に対応するため、前後にスライドする構造となっています。
- 突入電流は別表のとおりです。接続するスイッチの容量を確認の上、配線してください。
- 取付板の両端に、連結位置合わせ用の突起（2mm）があります。全長には含めていません。  
突起を考慮して、施工スペースを確保してください。  
「突起を含む連結器具長＝連結器具の全長の総和＋4mm（突起2つ分 [両端]）」
- コントローラとの組み合わせについては、起動方式DK対応のコントローラの承認図をご参照ください。

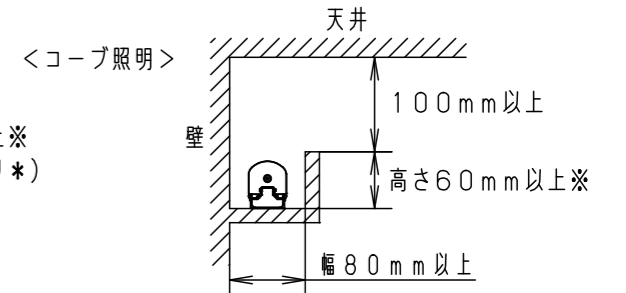
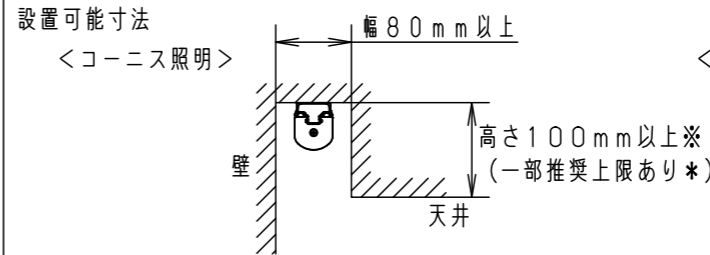
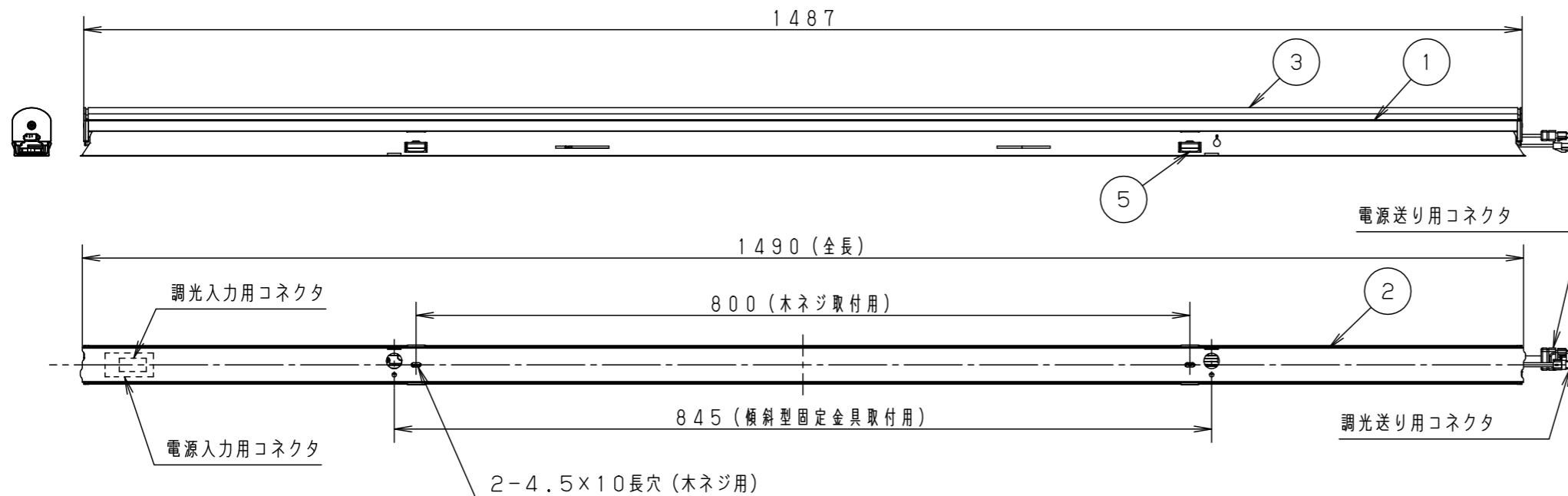
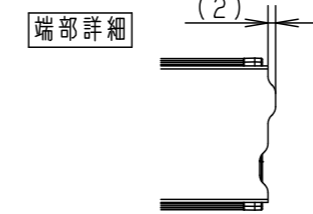
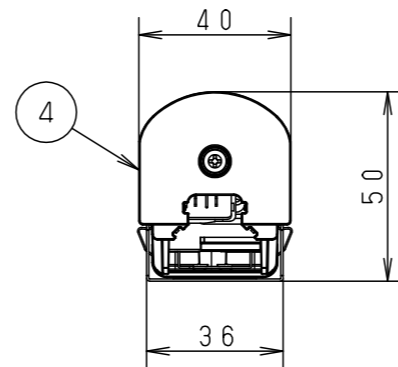

- 設置可能な建築寸法を示しています。
- 光の効果を十分に得るためには、照射面の仕上げ、カットオフライン、壁面、照射面との距離に注意し施工してください。
- ※の寸法は、光の効果を考慮した推奨寸法です。記載値より小さい寸法での使用は出来ませんが、十分な光の効果は得られません。
- \*の上限は、コネクタ接続作業が困難になるため、幅100mm以下の時のみ、高さ150mm以下推奨です。
- 照射方向の開口部にパネルを設置しないでください。火災または耐用年限が短くなる原因となります。

取り付け位置

- 取付板を施工する際は、取付板開口部先端から壁面まで5mm以上のスペースを確保してください。
- 傾斜型固定金具オプションを用いる際は、取付板開口部先端から壁面まで25mm以上のスペースを確保してください。

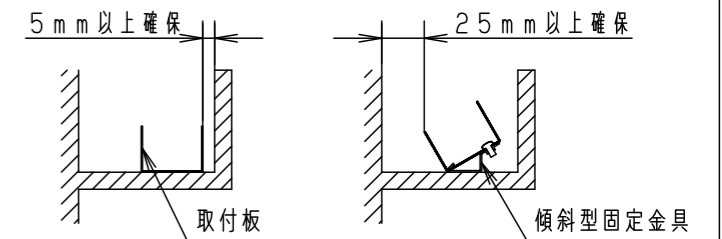

適合オプション (別売)	
品名	品番
電源線挿入用アダプトコネクタ	NNN88500
調光信号コネクタ線	NNN88501
傾斜型固定金具	NNN88515/NNN88530

定格電圧	入力電流	突入電流	消費電力
100V	0.26A	1.9A	25.4W
200V	0.13A	5.7A	
242V	0.11A	7.4A	

器具光束	3450lm (4000K 100%点灯時)		
LED	電球色 (2700K Ra83) ~ 昼光色 (6500K Ra83)		
配光	拡散タイプ		
器具質量	2.1kg		
特記事項			

5	取付バネ	ステンレス鋼板 (t0.4)	
4	エンドキャップ	ポリカーボネート	乳白
3	カバー	ポリカーボネート	乳白
2	取付板	亜鉛鋼板 (t0.6)	
1	本体	アルミ押出材	アルマイト仕上
部番	部品名	材質・素材厚	備考

品番	NNN36500DK9		
図番	NNN36500DK9-K2	中村	安積 末永
単位: mm	第三角法		

パナソニック エレクトリックワークス株式会社

■起動方式DK対応のライトコントローラと必ず組み合わせて使用してください。

- 色温度は、約2700~6500Kの調色可能
- 光出力は、各色で約1~100%の調光可能
- 色温度により、光束比率、電力比率が異なります。予めご了承ください。

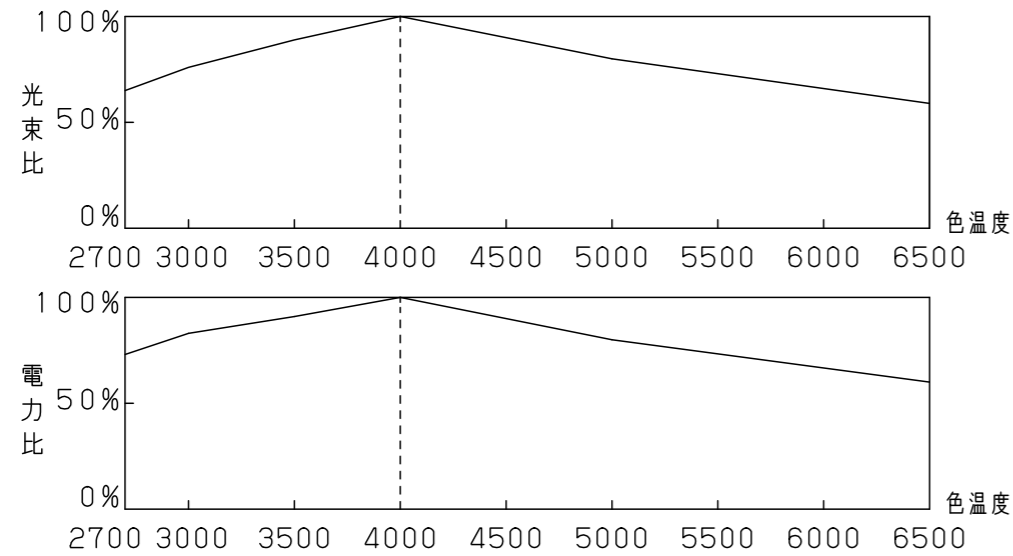

■使用上のご注意

- 低い調光域では、色温度のズレが大きくなる場合があります。
- 光出力比(%)と目で感じる明るさ感には相違があります。
- 下記のような現象が発生する場合がありますが、異常ではありません。
  - ・同一品番の照明器具で点灯および消灯時のフェード時の見え方が異なる場合があります。
  - ・調光・調色の変化の幅や変化のスピードによっては、動作のズレを感じる場合があります。  
(調光・調色範囲は、各照明器具の仕様による)
  - ・明るさの変化が段調光のように動作する場合があります。
  - ・対象の照明器具の照明制御(シーン切替など)の開始、終了時間にバラツキ(最大5秒程度)が発生する場合があります。
- 電源電圧変動などの影響により、瞬間的に明るくなったり暗くなったりする場合があります。
- 電源線に大きなノイズが重畳されている環境では、チラツキなどが発生する可能性があります。

品番	NNN36500DK9		
図番	NNN36500DK9-KG1	中	安 末
	単位：mm	第三角法	村 積 永
パナソニック エレクトリックワークス株式会社			