







手動スイッチ（操作ユニット）との組み合わせについて

かってにスイッチは、操作ユニットと組み合わせることで、手動で負荷の切替えができます。

タイプ	1回路用 (アドバンスシリーズ)	2回路用 (アドバンスシリーズ)	1回路用 (SO-STYLE)	1回路用	2回路用	1回路用+ スイッチスペース付	1回路用(照明用)+ 換気扇用スイッチC付
姿図							
品番・価格	熱線センサ付自動スイッチ・EEスイッチ用操作ユニット 15A 250V AC (M) WTA5820WK (マットホワイト) 希望小売価格 5,000円(税抜) (M) WTA5820HK (マットグレー) 希望小売価格 5,000円(税抜) (M) WTA5820FK (マットベージュ) 希望小売価格 5,750円(税抜) (M) WTA5820BK (マットブラック) 希望小売価格 5,750円(税抜) 適合プレート スイッチプレート・1連用 (M) WTA7101WK (マットホワイト) 希望小売価格 350円(税抜) (M) WTA7101HK (マットグレー) 希望小売価格 350円(税抜) (M) WTA7101FK (マットベージュ) 希望小売価格 500円(税抜) (M) WTA7101BK (マットブラック) 希望小売価格 500円(税抜)	熱線センサ付自動スイッチ・EEスイッチ用操作ユニット 15A 250V AC (M) WTA5822WK (マットホワイト) 希望小売価格 9,000円(税抜) 適合プレート スイッチプレート・1連用 (M) WTA7101WK (マットホワイト) 希望小売価格 350円(税抜)	熱線センサ付自動スイッチ・EEスイッチ用操作ユニット 15A 250V AC (M) WNS5820W (マットホワイト) 希望小売価格 5,500円(税抜) (M) WNS5820H (マットグレー) 希望小売価格 5,500円(税抜) (M) WNS5820B (マットブラック) 希望小売価格 6,250円(税抜) 適合プレート プレート・3コ用 (M) WNS6003W (マットホワイト) 希望小売価格 530円(税抜) (M) WNS6003H (マットグレー) 希望小売価格 680円(税抜) (M) WNS6003B (マットブラック) 希望小売価格 680円(税抜)	熱線センサ付自動スイッチ・EEスイッチ用操作ユニット 15A 250V AC (M) WTC5820W (ホワイト) 希望小売価格 5,000円(税抜) (M) WTC5820F (ベージュ) 希望小売価格 5,750円(税抜) 適合プレート スイッチプレート・1連用 ラウンド (M) WTC7101W (ホワイト) 希望小売価格 260円(税抜) (M) WTC7101F (ベージュ) 希望小売価格 410円(税抜) スクエア (M) WT8101W (ホワイト) 希望小売価格 260円(税抜) (M) WT8101F (ベージュ) 希望小売価格 410円(税抜)	熱線センサ付自動スイッチ・EEスイッチ用操作ユニット (2回路用) 15A 250V AC (M) WTC5822W (ホワイト) 希望小売価格 9,000円(税抜) 適合プレート スイッチプレート・1連用 ラウンド (M) WTC7101W (ホワイト) 希望小売価格 260円(税抜) (M) WTC7101F (ベージュ) 希望小売価格 410円(税抜) スクエア (M) WT8101W (ホワイト) 希望小売価格 260円(税抜) (M) WT8101F (ベージュ) 希望小売価格 410円(税抜)	熱線センサ付自動スイッチ・EEスイッチ用操作ユニット (スイッチスペース付) 15A 250V AC (M) WTC58205W (ホワイト) 希望小売価格 5,000円(税抜) 適合プレート スイッチプレート・1連用 ラウンド (M) WTC7101W (ホワイト) 希望小売価格 260円(税抜) (M) WTC7101F (ベージュ) 希望小売価格 410円(税抜) スクエア (M) WT8101W (ホワイト) 希望小売価格 260円(税抜) (M) WT8101F (ベージュ) 希望小売価格 410円(税抜)	熱線センサ付自動スイッチ・EEスイッチ用操作ユニット (照明・換気扇連動用) 15A 250V AC (M) WTC58207W (ホワイト) 希望小売価格 6,000円(税抜) 適合プレート スイッチプレート・1連用 ラウンド (M) WTC7101W (ホワイト) 希望小売価格 260円(税抜) (M) WTC7101F (ベージュ) 希望小売価格 410円(税抜) スクエア (M) WT8101W (ホワイト) 希望小売価格 260円(税抜) (M) WT8101F (ベージュ) 希望小売価格 410円(税抜)
配線図	(1)	(3)	(1)	(1)	(3)	(2)	(4)

この他に、1回路用(フルカラーシリーズ) (M) WN53959 希望小売価格 5,000円(税抜) 熱線センサ付自動スイッチ・EEスイッチ用操作ユニット 15A 250V AC 配線図(1)もあります。

配線図

3線式/4線式のかってにスイッチと接続できます。天井取付タイプのほか、壁取付タイプにも接続できます。(2線式は接続できません。)
端子配列は、商品毎で異なりますので、詳しくは かってにスイッチの各頁をご確認ください。注) 操作ユニットの接続は1台までです。3路接続はできません。

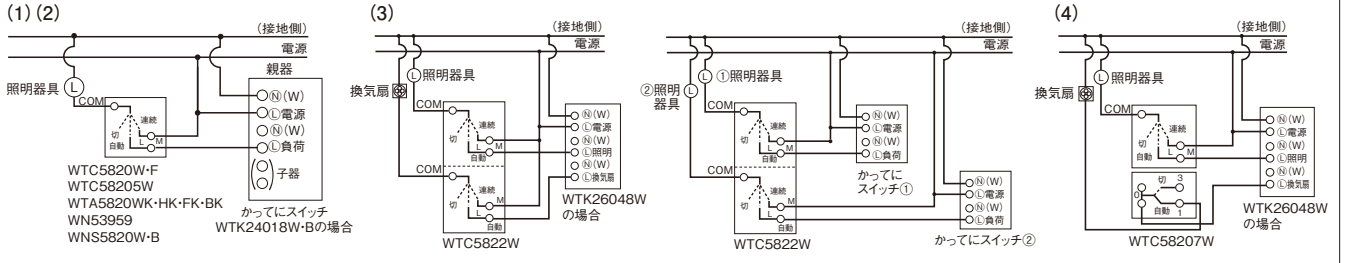

ジョイントボックス 専用品なので「操作ユニット」を配線する作業を大幅に簡素化できます。

現場での配線図面と同じ。分岐なしで施工できるので省施工・施工時短につながります。



ジョイントボックス (操作ユニット施工用) (M) WJ80101G(グリーン) 希望小売価格 3,000円(税抜)

配線図

ジョイントボックスを使って、上記の(1)(2)(3)の配線図を置き換えております。

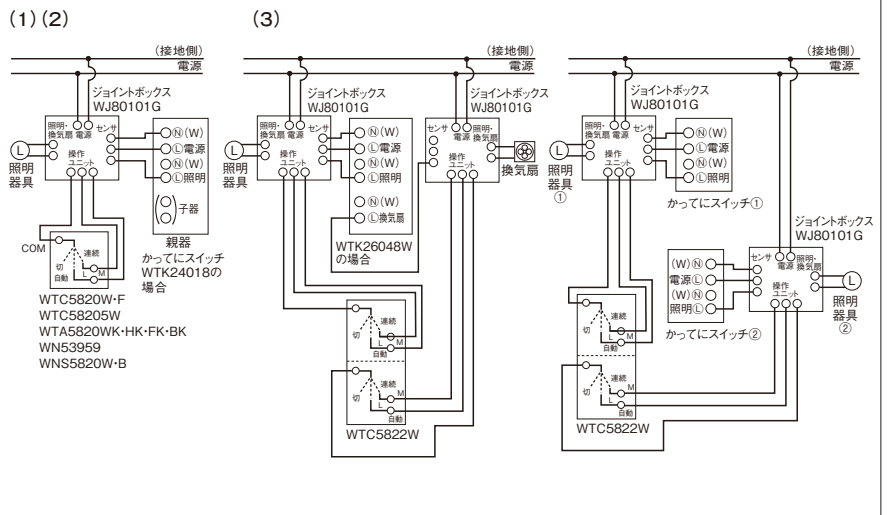

配線図面

照明へのアース不要の場合

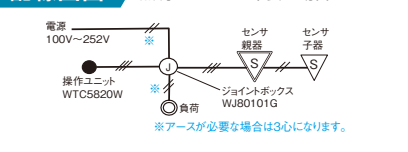

内部結線

寸法図

