

投光照明器具特性

品名(品番)	NNQ3 2 0 7 6 W+ NTS 9 1 0 2 0	
光源	LED4000_70_921 ×1	921.0 lm
管理番号	K0160405(0)DJ1 XY	

配光の区分・種類	非対称配光	主ビ-ム効率	%		
器具点灯角度		ビ-ム範囲	$I_0 / 2$	$I_0 / 10$	$I_0 / 20$
器具効率	100.0 %	ビ-ム効率	31.0%	71.4%	83.8%
最大光度	3034 cd/1000 lm	ビ-ム角	AA' 12.6	37.2	57.9
			BB' 53.2	88.2	102.2

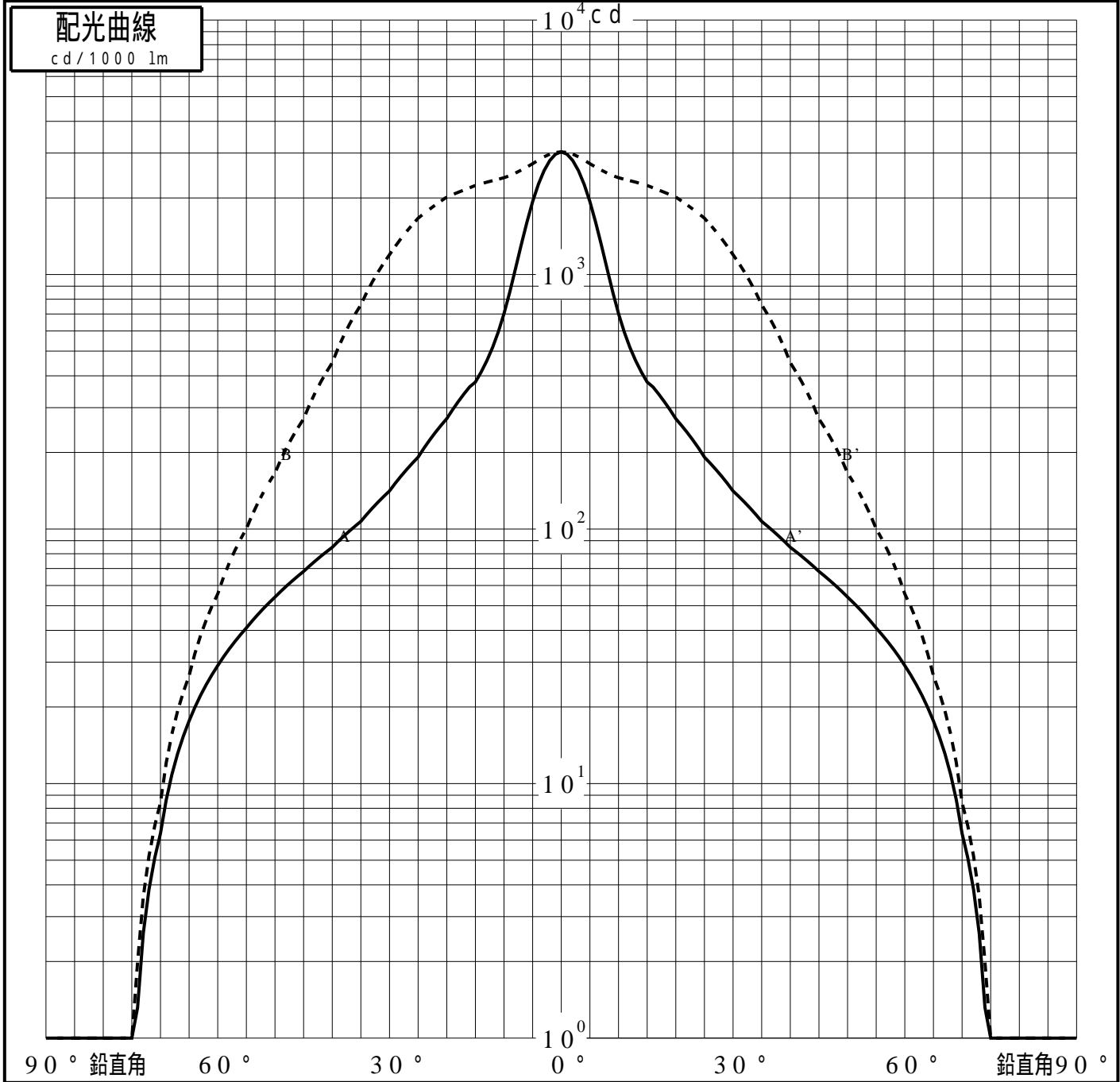

投光照明器具特性

品番 (品名)	NNQ32076W+NTS91020	光源	LED4000_70_921 ×1
管理番号	K0160405(0)DJ1 XY		

累積光束曲線

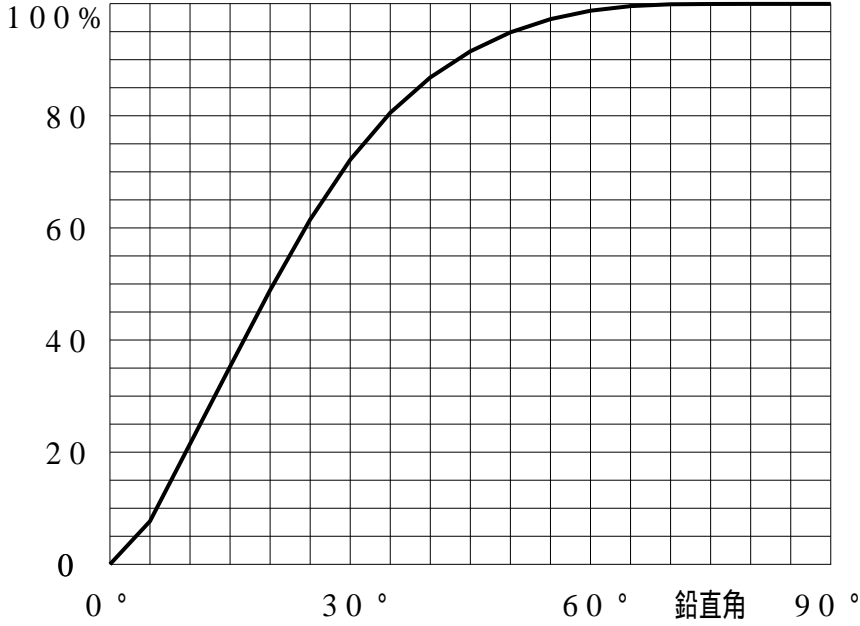

等光度曲線

(座標系)
cd/1000 lm

