

# 投光照明器具特性

品名(品番)	NTS05513W+NTS91033(35DEG)	
光源	LED3000_70_3000 x1	3000.0 lm
管理番号	K0170857(0)DJ1 XY	

配光の区分・種類	非対称配光	主ビ-ム効率	%		
器具点灯角度		ビ-ム範囲	$I_{0/2}$	$I_{0/10}$	$I_{0/20}$
器具効率	100.0 %	ビ-ム効率	58.7%	90.6%	94.9%
最大光度	1431 cd/1000 lm	ビ-ム角	AA' 69.1	105.5	116.5
			BB' 31.9	53.9	63.3

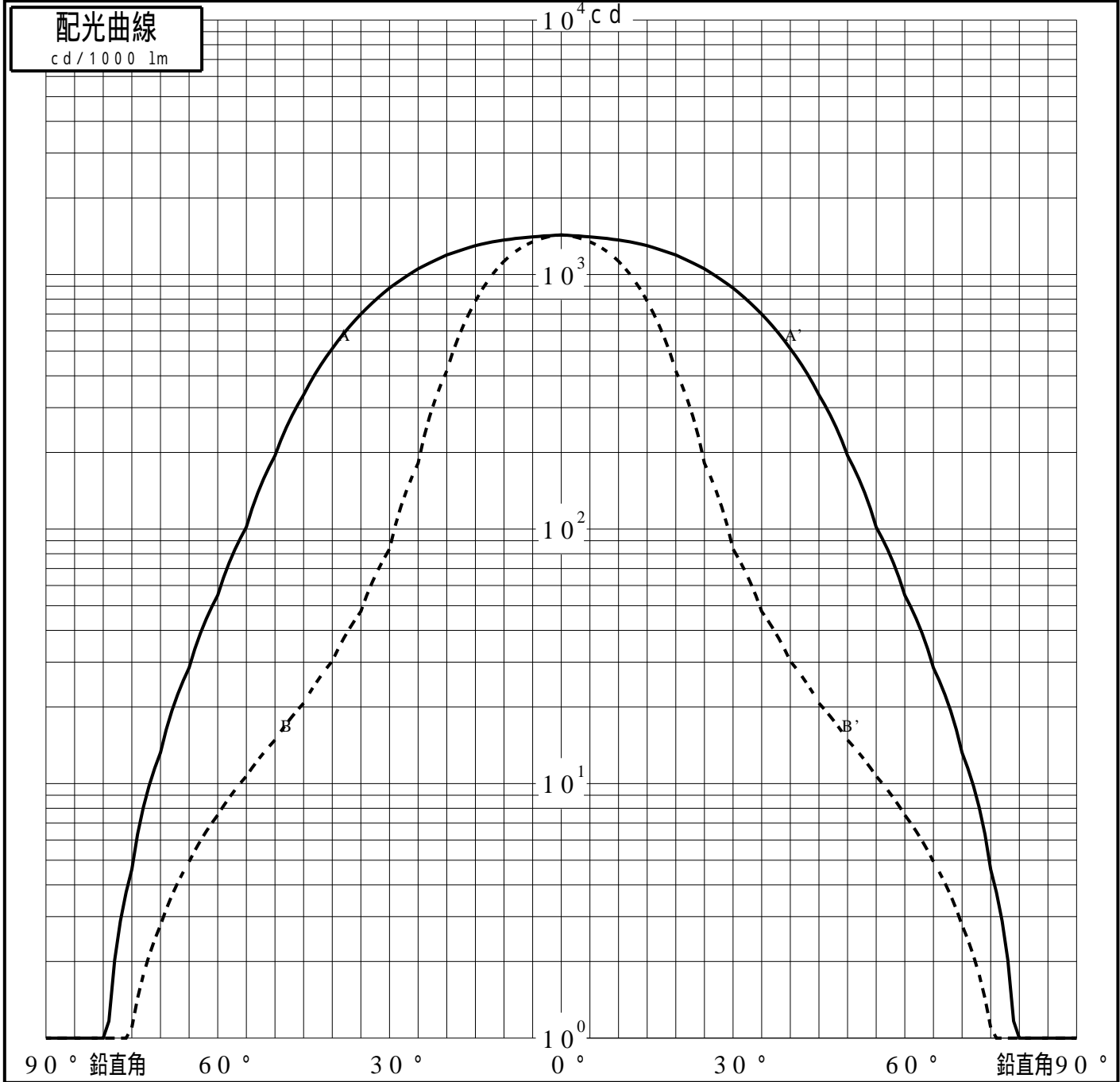

# 投光照明器具特性

品番 (品名)	NTS05513W+NTS91033(35 DEG)	光源	LED3000_70_3000 ×1
管理番号	K0170857(0)DJ1 XY		

## 累積光束曲線

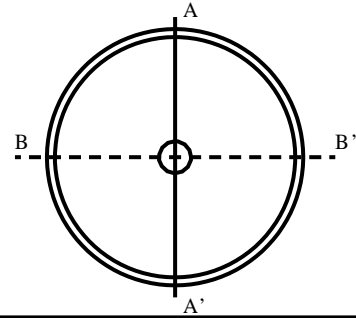
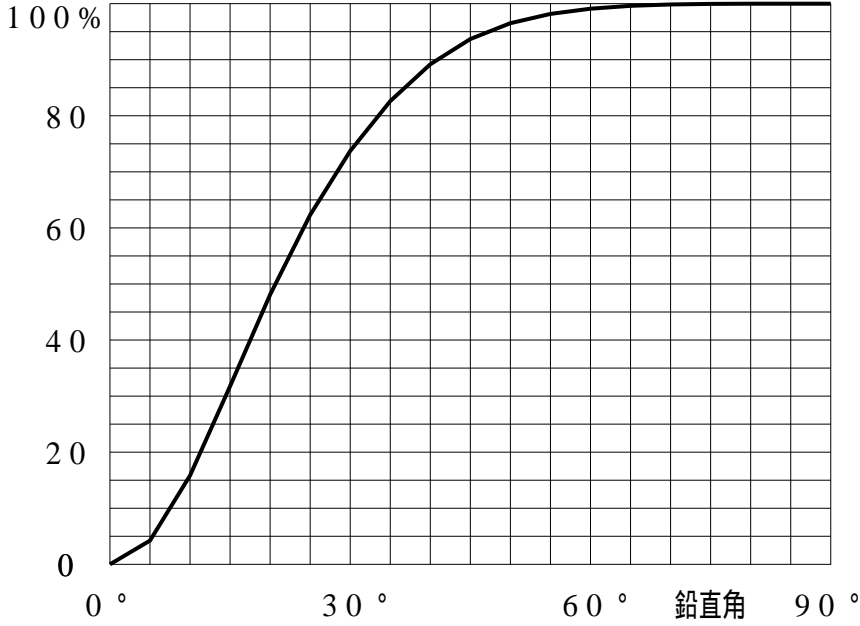

## 等光度曲線

(座標系)  
cd/1000 lm

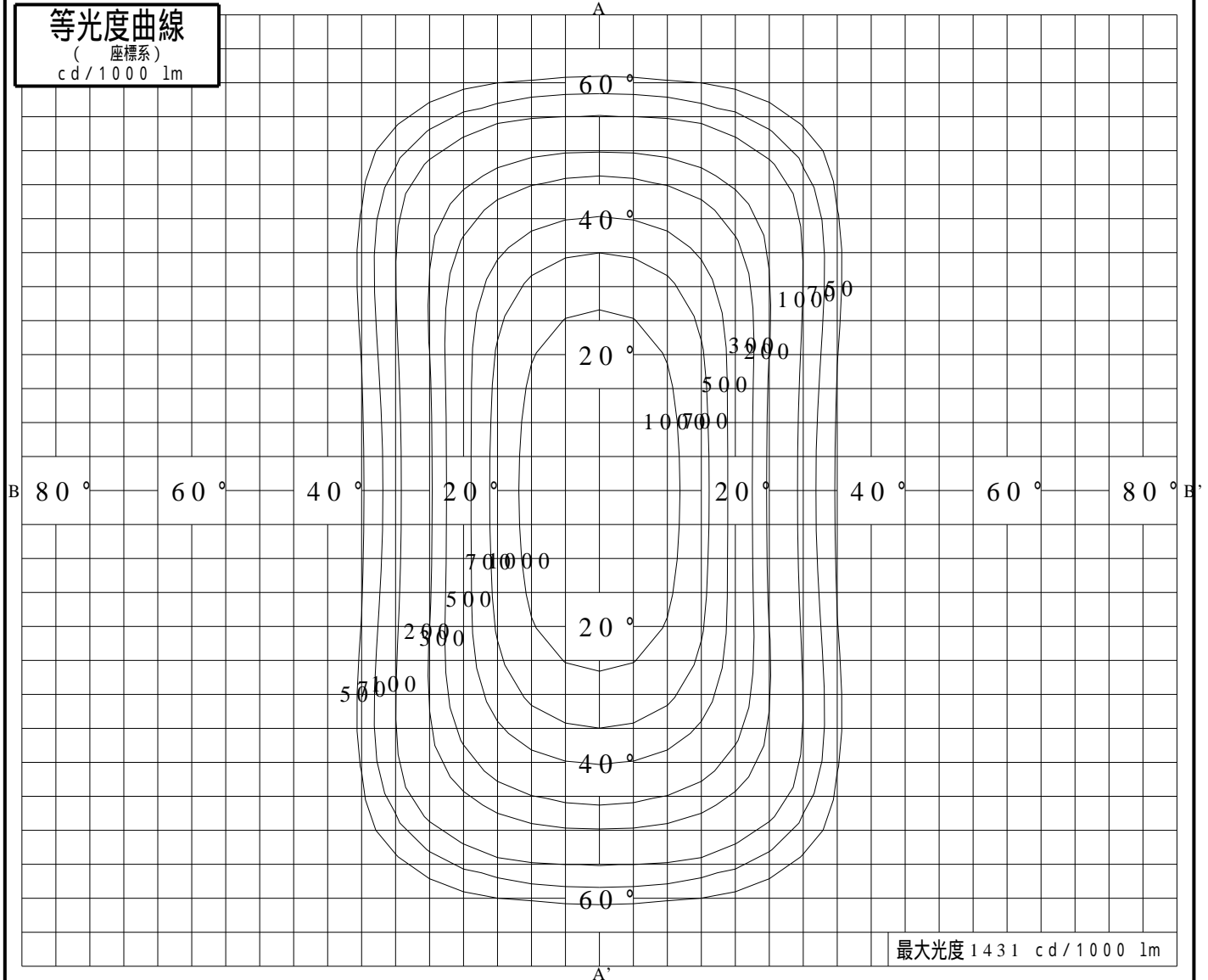

最大光度 1431 cd/1000 lm