

投光照明器具特性

品名(品番)	NYY72111+NTS90151	
光源	LED4000_70_330 ×1	330.0 lm
管理番号	K0174752(4)DJ1 TF	

配光の区分・種類	軸対称配光 狭角形	主ビーム効率	89.5 %		
器具点灯角度		ビーム範囲	$I_0 / 2$	$I_0 / 10$	$I_0 / 20$
器具効率	100.0 %	ビーム効率	54.0 %	86.4 %	89.7 %
最大光度	11198 cd/1000 lm	ビーム角	16.6	27.2	30.3

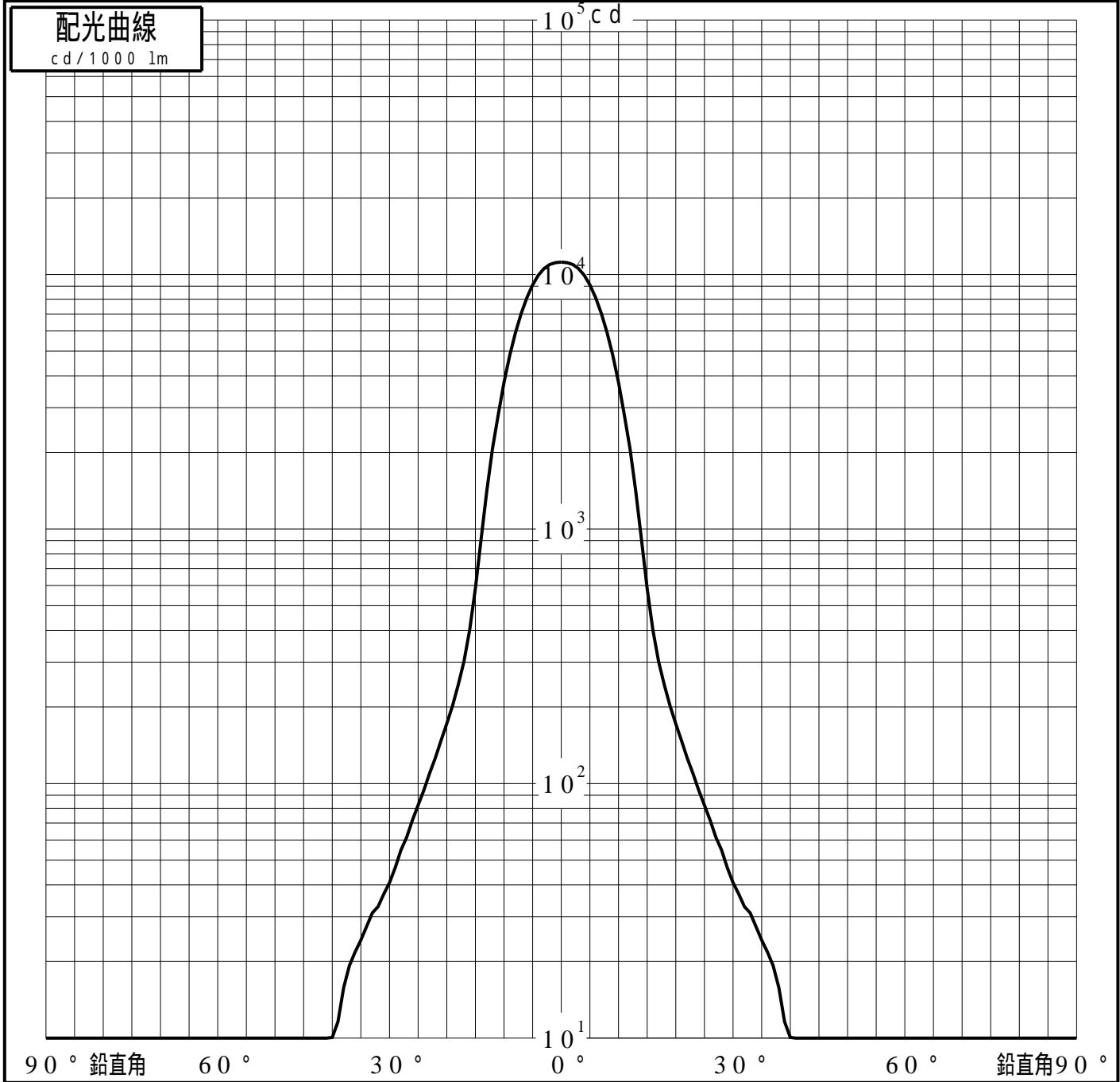

投光照明器具特性

品番 (品名)

NY Y 7 2 1 1 1 + N T S 9 0 1 5 1

光源

LED4000_70_330 ×1

管理番号

K0174752(4)DJ1 TF

累積光束曲線

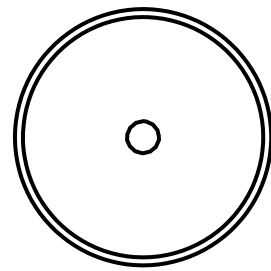
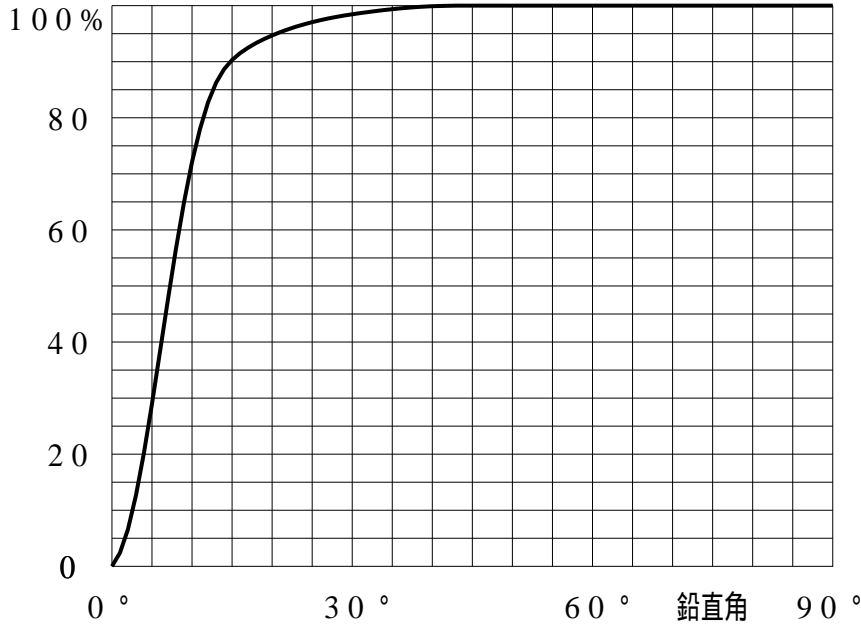

等光度曲線

(座標系)
cd/1000 lm

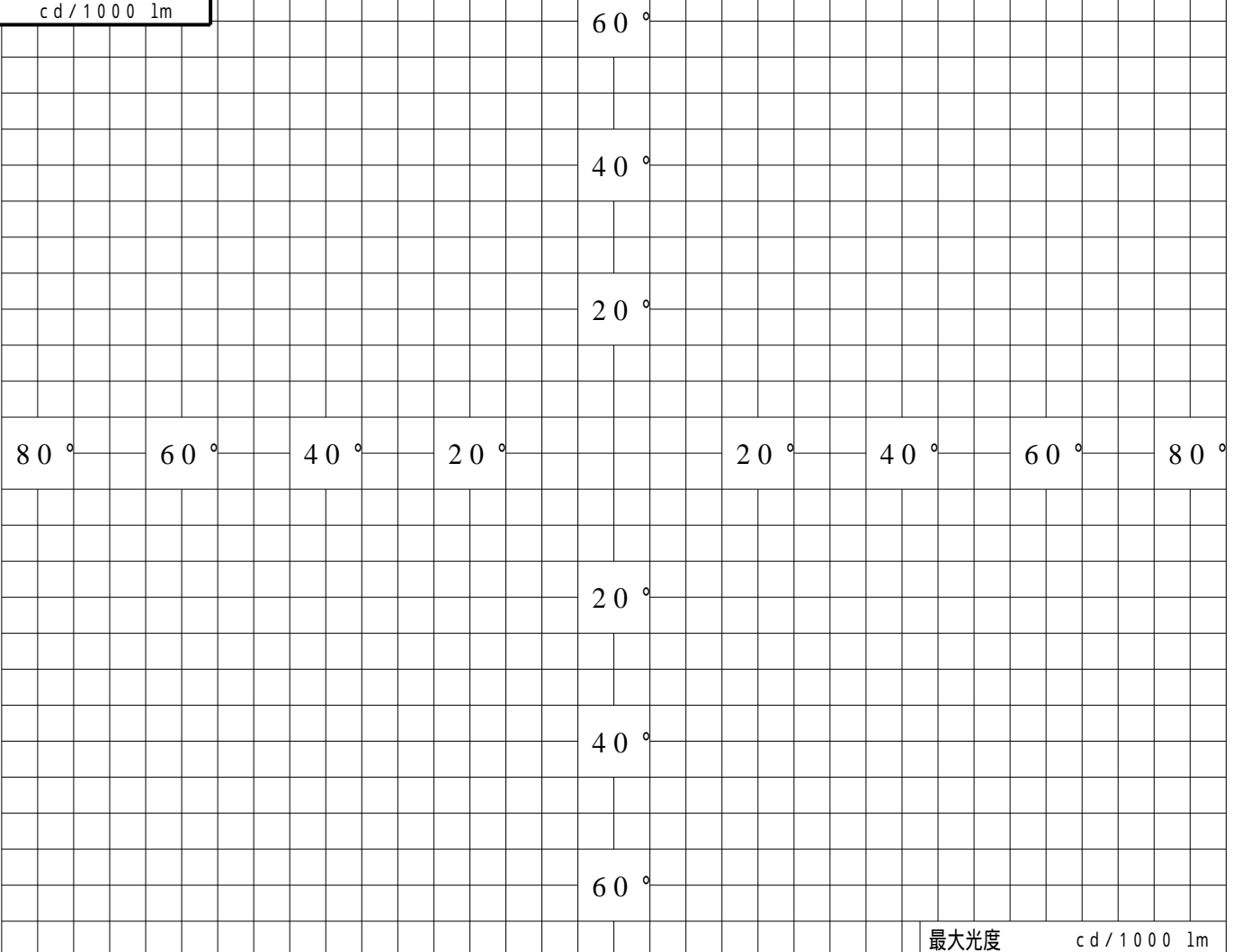

最大光度

cd/1000 lm