

投光照明器具特性

品名(品番)	YYY30114K+YYY95061	
光源	LED3000_70_1100 x1	1100.0 lm
管理番号	K0181770(0)DJ1 XY	

配光の区分・種類	非対称配光	主ビ-ム効率	%		
器具点灯角度		ビ-ム範囲	$I_0 / 2$	$I_0 / 10$	$I_0 / 20$
器具効率	100.0 %	ビ-ム効率	38.0%	84.1%	91.0%
最大光度	8666 cd/1000 lm	ビ-ム角	AA' 16.2	35.4	41.5
			BB' 16.0	36.0	43.6

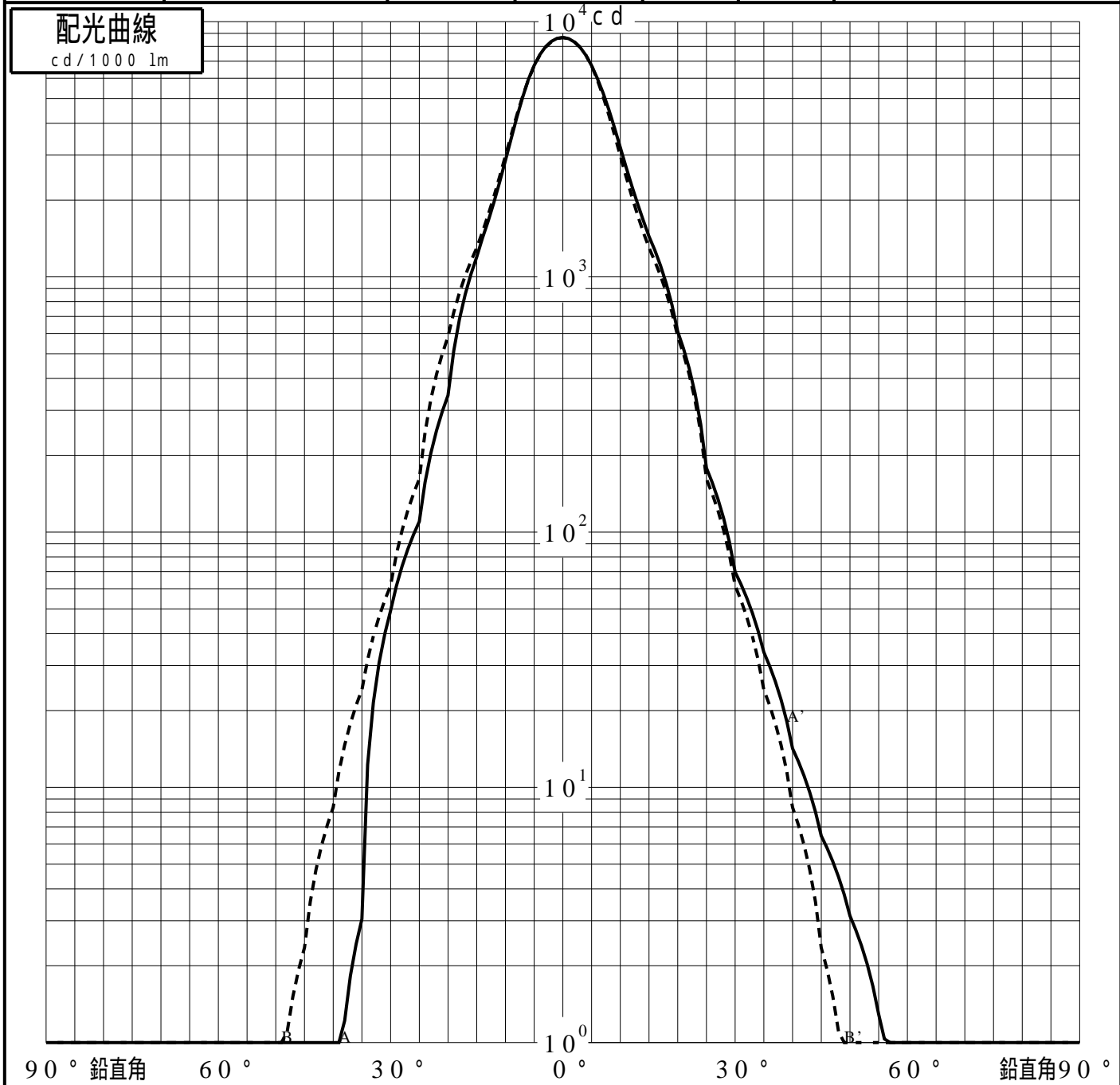
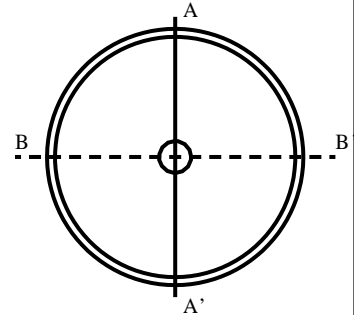

投光照明器具特性

品番(品名)	YYY30114K+YYY95061	光源	LED3000_70_1100 ×1
管理番号	K0181770(0)DJ1 XY		

累積光束曲線

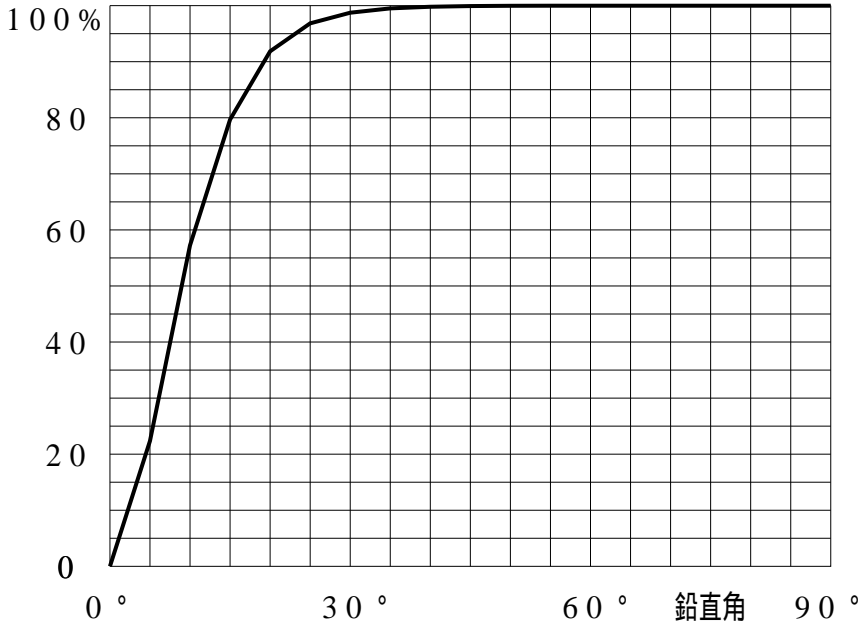

等光度曲線

(座標系)
cd/1000 lm

