

## お得意様向け エレクトリックワークス社 オリジナル手帳 2026年版

お申し込みのご案内



毎日使っていただけの手帳は、  
強力なPRツールです。



ダイアリー (B5サイズ)



スケジュール手帳



電気工事手帳



建築設備手帳

## 手帳お申し込み手順とお届けについて

### ■お申し込みの流れ

Step 1

#### 注文書をご返送ください

■同封の注文書、指定返信用封筒をご使用ください。社名の変更、新規、前回通り、いずれの場合も注文書の社名印刷「原稿欄」に必須事項をご記入の上、「指定返信用封筒」に入れて、弊社手帳事務局へご返送ください。社名の変更がある場合は注文書到着後2週間を目途に校正FAXをお送りします。

Step 2

#### 請求書をお届けいたします

■決済代行会社【三井住友カード株式会社】より、「お支払いのご案内書(適格請求書)」をお届けいたします。  
※請求書のお届けをもって注文書受付完了とさせていただきます。万一請求書が1週間を過ぎても届かない場合は、手帳事務局へお問い合わせください。



Step 3

#### お客様お支払い

■ゆうちょ銀行、銀行、ネットバンキング、コンビニエンスストアのいずれかからご入金ください。  
※現金で10万円以上のお振込みは、法令により登記簿などの会社確認が必要になります。(口座からの場合は必要ありません)  
※銀行、ネットバンキングでのご入金の場合、手数料はお客様のご負担となりますので、ご注意ください。

#### ご注文完了

〈ご注意〉  
◎請求書に記載している支払期限(発行後10日)までにお振込みください。支払期限を過ぎる場合は、その後1週間以内に、ゆうちょ銀行、銀行、ネットバンキングでお振込みください。(コンビニエンスストアではできません)  
◎お振込みがない場合はキャンセル扱いになります。

Step 4

#### 手帳お届け

■ご入金を確認後、手帳のご社名印刷が完了次第、お届けいたします。

### ■ご注文の締め切りと手帳のお届け

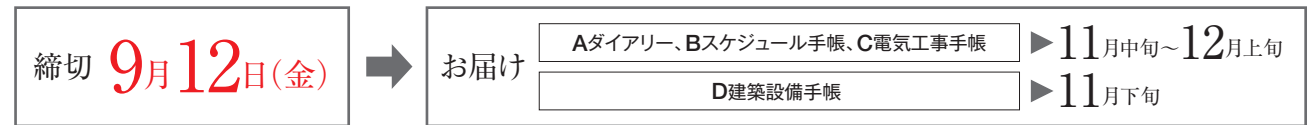

※発送日は多少日にちが前後する場合があります。

販売価格変更のご連絡：原材料の高騰などにより、価格を変更させていただいております。何卒、ご理解賜りますようお願い申し上げます。  
※掲載内容は変更となる可能性がございます。あらかじめご了承ください。

#### 【お問い合わせ先】

パナソニック(株) エレクトリックワークス社 手帳事務局 [7月22日~12月9日まで]  
TEL. (03) 5579-2417 FAX. (03) 5261-6376 (受付時間: 午前9時~午後5時30分まで。土・日・祝日を除く)  
※8月9日~8月17日の期間は夏期休暇とさせていただきます。

お申込締切/9月12日(金) ▶ お届け/11月中旬~12月上旬

パナソニック株式会社 エレクトリックワークス社 コミュニケーション企画センター  
[差出人/発行元] パナソニック株式会社 エレクトリックワークス社  
[還付先/問合せ先] 株式会社DNPグラフィカ 気付  
パナソニック株式会社 エレクトリックワークス社 手帳事務局  
〒162-8620 東京都新宿区榎町7番地 SS4号棟 3階

広い書き込みスペースや、お仕事に役立つデータを掲載するなど、使いやすさと実務にこだわったオリジナル手帳です。



経営幹部の皆様へ



ダイアリー (B5サイズ)  
毎月の重点テーマが詳しく、わかりやすく整理できます。

電気工事会社の社員様に



電気工事手帳  
電気工事に役立つ情報を満載。最新のJIS規格にも対応しています。



お客様に合わせてお渡しいただける4タイプ。自社社員の皆様にもおすすめです。



営業担当の方に



スケジュール手帳  
持ち運びに便利なスリムタイプ。時間軸が縦方向で、さらに書きやすくなりました。

設備設計および工事会社の社員様に

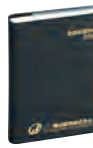

建築設備手帳  
設計に必要なデータを満載した手帳サイズの辞書です。



●頻繁な使用に耐えるすぐれた強度。

豊富な実務データは社員様の教育教材に最適。

●電気工事手帳、建築設備手帳に掲載しています。



現場での「困った」を実務データで解決。

●電気工事手帳、建築設備手帳に掲載しています。



パナソニックならではの！心に響く創業者 松下幸之助の名言・至言の数々。

●ダイアリー (B5サイズ)、スケジュール手帳に掲載しています。

社会人としての心がまえの第一歩は、自分の仕事に誇りを持つことである。

ご社名が引き立つ黒カバーに金文字の箔押しで高いPR効果。

●表紙にご社名、ご住所、電話番号などをお入れします。



シンプルで使いやすいデザイン。

1年365日、貴社をしっかりPR。

カバーの裏面にはPanasonicロゴが印刷されています。

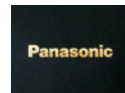

A ダイアリー (B5サイズ)

(送料込・ポリ袋入り)

ご社名印刷 (表紙箔押し)	最低ご注文単位	単価 792円(税・送料込)/冊
あり	50冊以上	792円(税・送料込)/冊
なし	10冊以上	704円(税・送料込)/冊



名刺

●サイズ目安



経営者様や重役様にご好評

タテ257×ヨコ182mm

2026/2027 年間カレンダー  
六曜・建築吉日  
52ページ  
週間ダイアリー  
方眼メモスペース  
横罫



●裏面

※名刺ホルダー付オリジナル罫斗の販売は終了いたしました。

- 【資料・その他】
- 決算書の基礎知識
  - 訪問マナー
  - 慶弔のエチケット
  - 知っておきたい慶祝・行事
  - テレホンリスト
  - ビジネス文書の書き方
  - 印紙税額一覧表
  - 郵便料金一覧表
  - 年齢早見表
  - 諸届・申請等一覧表
  - 東京/大阪郊外交通図
  - 地下鉄路線図(カラー)
  - しおりポン(1本)

たっぷり書き込めるスケジュール&メモ。企業トップ向けの情報を満載。

●週間スケジュール表 今週の目標やテーマを記載

4 APRIL

大塚地区の民営化を前に早期最終確認

山田邸新築工事 高層ビル新築 市立体育館改修 社内予定

4月 5日 6日 7日 8日 9日 10日

創業家 松下幸之助の言葉

重点テーマごとに内容とスケジュールが書き込み、ひと目で確認できるので、仕事の効率が大幅アップ

打ち合わせ月日

簡単な見取り図や配線図の作成に便利メモも書き込めるワイドスペース

●理工罫メモ

管理しやすい 1ページ1週間

横書きで使いやすいスケジュール欄

原寸大

六曜・建築吉日

たっぷりの書き込みスペース

太陽光発電見学会

※掲載されている画像はイメージです。実際の手帳の内容と一部異なる場合がございますご了承ください。



## B スケジュール手帳

(送料込・ポリ袋入り)

ご社名印刷	最低ご注文単位	単価
あり (表紙箔押し)	50冊以上	550円(税・送料込)/冊
なし	10冊以上	528円(税・送料込)/冊

タテ160×ヨコ83mm

2026/2027	六曜	六曜・建築吉日	40ページ(予定)
年間 カレンダー	月間 ダイアリー	週間 ダイアリー	方眼メモ スペース



●裏面

※名刺ホルダー付オリジナル罫斗の  
販売は終了いたしました。

営業担当の方に  
おすすめ

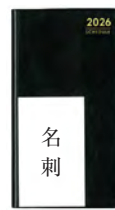

●サイズ目安



【資料・その他】 ●しおりリボン(1本)

1カ月のスケジュールが一目でわかる月間ブロック。  
スリムな形は持ち運びに便利。

●月間スケジュール表



時間が縦方向のパーティカルタイプで  
さらに書きやすく、1日のスケジュールの  
流れが見やすいデザインに。

2ヵ月見開きを1ヵ月に変更し、  
月間ブロックページへ。  
1ヵ月を一覧でき、スケジュールも細かく  
書き込めます。

創業者 松下幸之助の言葉  
「競争のための競争ではいけない。  
お互い人間の共同生活を高めて  
いくための競争でありたい。」

●週間スケジュール表



土・日の記入欄も平日と同じ幅の  
スペースをとっているため  
1週間の予定管理に最適です。

●メモページ

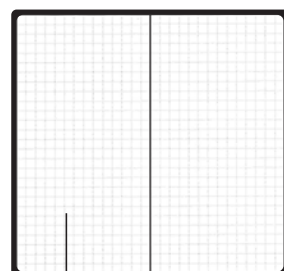

記入しやすい方眼ノートページ付き



## C 電気工事手帳

(送料込・ポリ袋入り)

ご社名印刷	最低ご注文単位	単価
あり (表紙箔押し)	50冊以上	561円(税・送料込)/冊
あり (表紙箔押し見返し印刷)	100冊以上	605円(税・送料込)/冊
なし	10冊以上	517円(税・送料込)/冊

タテ128×ヨコ75mm

2026/2027	六曜	六曜・建築吉日
年間 カレンダー	月間 ダイアリー	週間 ダイアリー



●裏面

※名刺ホルダー付オリジナル罫斗の  
販売は終了いたしました。

電気工事会社の  
社員様にご好評



●サイズ目安



【資料(約150ページ予定)】 ●電気工事士10則 ●安全作業10則 ●電気工事材料 ●照明設計 ●防災設備 ●構内電気設備の配線用図記号

●電気工事に関する各種法令 ●度量衡換算表 ●郵便料金一覧表 ●便利メモ ●慶用のエチケット ●エレクトリックワークス社トピックス ●しおりリボン(1本)

配線設計から各種法令まで、電気工事のお役立ち情報を網羅。

●週間スケジュール表・横罫メモ

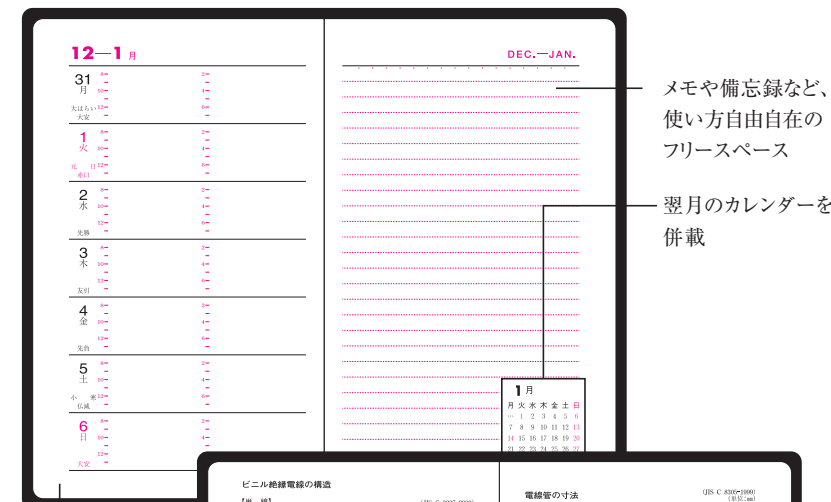

メモや備忘録など、  
使い方自由自在の  
フリースペース

翌月のカレンダーを  
併載

●裏面

管理しやすい  
1ページ1週間  
スケジュール

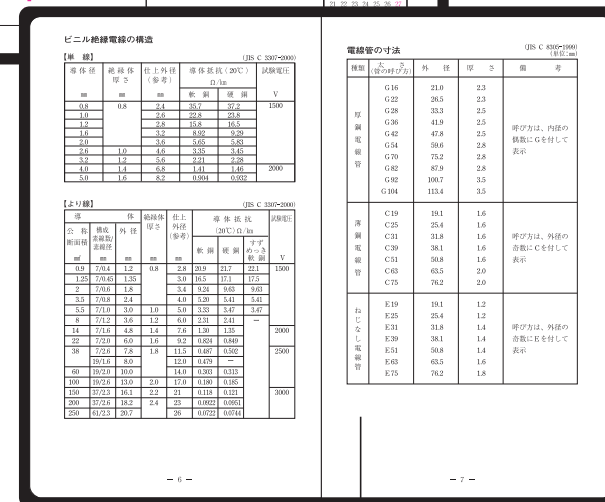

最新のJIS規格などお役立ち情報を満載。

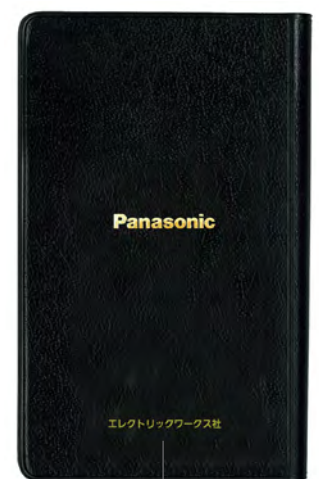

エレクトリックワークス社  
ロゴ入り



# D 建築設備手帳

(送料込・ポリ袋入り)

ご社名印刷	最低ご注文単位	斡旋単価
あり (表紙箔押し)	50冊以上	1,023円(税・送料込)/冊
あり (表紙箔押し見返し印刷)	100冊以上	1,067円(税・送料込)/冊
なし	10冊以上	979円(税・送料込)/冊

タテ125×ヨコ89mm

2026/2027	年間 カレンダー	月間 ダイアリー	週間 ダイアリー	六曜 横罫
-----------	-------------	-------------	-------------	----------



●裏面

※名刺ホルダー付オリジナル罫斗の販売は終了いたしました。

設備設計および  
工事会社の  
社員様にご好評



●サイズ目安

【建築設備便覧(320ページ予定)】 ●数値諸表

- [電気設備編] ●電気材料 ●一般要項 ●電力設備 ●通信・情報設備 ●料金・換算・その他
- [機械設備編] ●管工用材料 ●給排水衛生・消火・ガス設備 ●空調・換気・排煙設備 ●特殊設備 ●騒音・防振並びに耐震 ●エレベーター ●エスカレーター
- 機械室面積・耐用年数 ●環境 ●積算・料金 ●申請・届出・資格 ●近年の主な法令改正 ●建築設備関係会社一覧 ●しおりリボン(1本)

## 電気&機械設備の情報満載。スケジュール帳が付いた辞書。

●週間スケジュール表

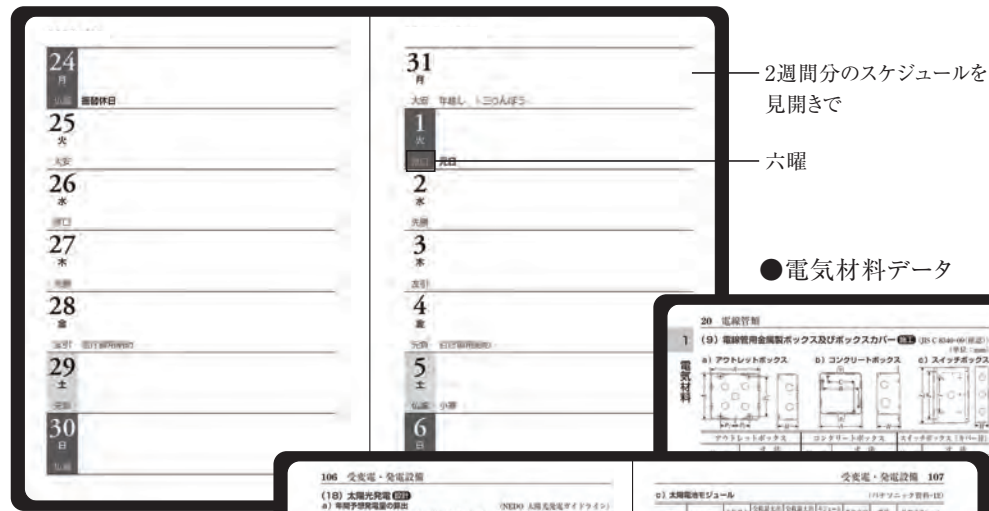

2週間分のスケジュールを見開きで

六曜

●電気材料データ

電線、電線管類、外線材料、  
地中線材料、電気絶縁・防振・  
防火措置などの豊富な  
データを掲載

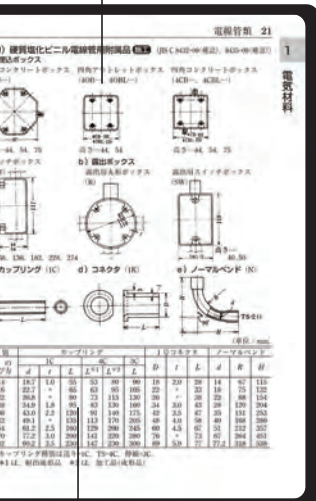
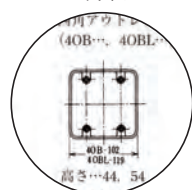

●電力設備データ

電圧	1C		4C	
	I	L	L <sup>1/2</sup>	L <sup>1/3</sup>
0.7	1.0	55	53	84
0.7	*	65	63	97
1.0	*	80	73	117
1.5	*	100	93	147
2.2	*	120	113	177
3.3	*	135	113	177
4.4	*	140	113	177

太陽光発電の情報が充実

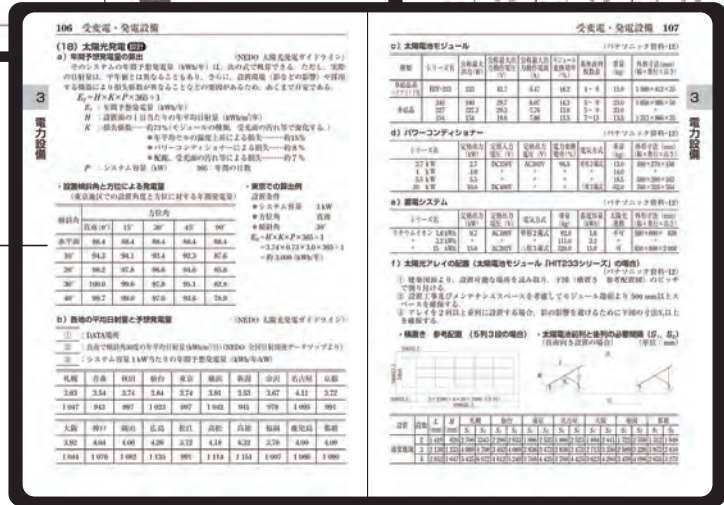
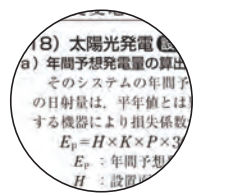

●電力設備データ

## お客様向けオリジナル手帳 2026年版 仕様一覧



### A ダイアリー (B5サイズ)

タテ ヨコ  
サイズ 257×182mm

ページ数 本文192ページ(予定)

年間 カレンダー	月間 ダイアリー	週間 ダイアリー	方眼メモ スペース	罫線メモ スペース	横罫
-------------	-------------	-------------	--------------	--------------	----



### B スケジュール手帳

タテ ヨコ  
サイズ 160×83mm

ページ数 本文192ページ(予定)

年間 カレンダー	月間 ダイアリー	週間 ダイアリー	方眼メモ スペース	罫線メモ スペース	横罫
-------------	-------------	-------------	--------------	--------------	----



### C 電気工事手帳

タテ ヨコ  
サイズ 128×75mm

ページ数 本文350ページ(予定)

年間 カレンダー	月間 ダイアリー	週間 ダイアリー	方眼メモ スペース	罫線メモ スペース	横罫
-------------	-------------	-------------	--------------	--------------	----

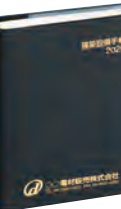

### D 建築設備手帳

タテ ヨコ  
サイズ 125×89mm

ページ数 本文432ページ(予定)

年間 カレンダー	月間 ダイアリー	週間 ダイアリー	方眼メモ スペース	罫線メモ スペース	横罫
-------------	-------------	-------------	--------------	--------------	----

ご社名印刷	最低ご注文単位	斡旋単価 (送料込・ポリ袋入り)
あり (表紙箔押し)	50冊以上	792円(税・送料込)/冊
あり (表紙箔押し見返し印刷)	—	—
なし	10冊以上	704円(税・送料込)/冊

ご社名印刷	最低ご注文単位	斡旋単価 (送料込・ポリ袋入り)
あり (表紙箔押し)	50冊以上	550円(税・送料込)/冊
あり (表紙箔押し見返し印刷)	—	—
なし	10冊以上	528円(税・送料込)/冊

ご社名印刷	最低ご注文単位	斡旋単価 (送料込・ポリ袋入り)
あり (表紙箔押し)	50冊以上	561円(税・送料込)/冊
あり (表紙箔押し見返し印刷)	100冊以上	605円(税・送料込)/冊
なし	10冊以上	517円(税・送料込)/冊

ご社名印刷	最低ご注文単位	斡旋単価 (送料込・ポリ袋入り)
あり (表紙箔押し)	50冊以上	1,023円(税・送料込)/冊
あり (表紙箔押し見返し印刷)	100冊以上	1,067円(税・送料込)/冊
なし	10冊以上	979円(税・送料込)/冊

## ご社名印刷について

### A ダイアリー (B5サイズ)

表紙に貴社マーク及び社名、ご住所、TEL、FAX番号他を箔押しいたします。

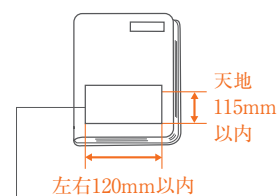

株式会社  
住所〇〇市〇〇町〇〇番地  
TEL 00-0000-0000  
FAX 00-0000-0000

### B スケジュール手帳

表紙に貴社マーク及び社名、TEL、FAX番号他を箔押しいたします。

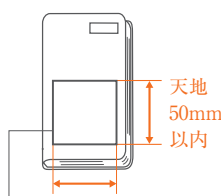

株式会社  
住所〇〇市〇〇町〇〇番地  
TEL 00-0000-0000  
FAX 00-0000-0000

### C 電気工事手帳

表紙に貴社マーク及び社名、TEL、FAX番号他を箔押しいたします。



見返し印刷  
表紙の箔押しに加えて、見返しに貴社の住所、TEL、FAX番号他を表紙と同サイズで印刷いたします。  
※スミ1色のみとなります。

### D 建築設備手帳

表紙に貴社マーク及び社名、TEL、FAX番号他を箔押しいたします。

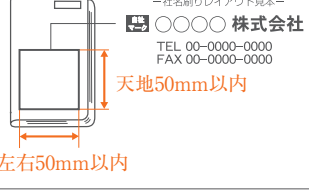

見返し印刷  
表紙の箔押しに加えて、見返しに貴社の住所、TEL、FAX番号他を表紙と同サイズで印刷いたします。  
※スミ1色のみとなります。