

■商品品番の確認場所

取り出しロフタを開けて左側面に貼付

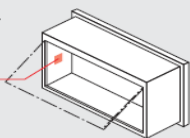

取り出しロフタを開けて正面中央付近または下端右側に貼付

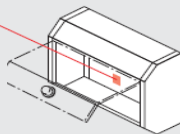

施工区分	商品名	商品品番	補修部品品番	セルフメンテ	色記号(□)
玄関埋込タイプ	KC型	CT180□	CT1800211		A・H・S・W
		CT181□	CT1810211		
埋込専用タイプ	ES型	CT590	CT651101	●	B・S
		CTA176□	CT651101	●	
	FF型	CTA177□	CT651101	●	BL・SL
		CTA178□	CT651101	●	
		CTA179□	CT651101	●	
		CTA1772□	CT651201	●	
	FF型2ブロック	CTA1773□	CT651201	●	BL・SL
		CT560□	CT651101	●	
	GSA型	CTB560□	CT651102	●	B・H
		CT561□	CT651101	●	
	GSB型	CTB561□	CT651102	●	B・H
		CT562□	CT651101	●	
	GSC型	CTB562□	CT651102	●	B・H
		CT5622□	CT651201	●	
	GS型2ブロック	CTB5622□	CT651202	●	B・H
		CTB5623□	CT651202	●	
		CTA480□	CT651101	●	
		CTB480□	CT651102	●	
	PE型	CT47□	CT651101	●	0・0B
		CTB47□	CT651102	●	
SPA型	CT47□	CT651101	●	0・0B	
	CTB47□	CT651102	●		
SPB型	CT47□	CT651101	●	1・1B	
	CTB47□	CT651102	●		
TV型	CTA400GS□	CT651101	●	1・2	
	CTA401GS□	CT651101	●		
	CTA402GS□	CT651101	●		
	CTA403GS□	CT651101	●		
ロマンアSA型	CT305□	CT651101	●	G・M・W	

施工区分	商品名	商品品番	補修部品品番	セルフメンテ	色記号(□)
埋込・ボール取付両用タイプ	CSB型	CT313□	CT651101	●	A・B・S
		CSD型	CT312□	CT651101	
	CSE型	CT310□	CT651101	●	A・B・S
		CT311□	CT651101	●	
		CTB310□	CT651102	●	
		CTB311□	CT651102	●	
	CSB8W型	CTB313□	CT651102	●	A・B・S
	CSB6W型	CTB312□	CT651102	●	A・B・S
	CSN型	CTB314□	CT651102	●	A・B・S
	EM型	CT3720H	CT651201	●	A・B・S
		CTB3720H	CT651202	●	
	HSA型	CT502□	CT651101	●	A・B・S
	HSB型	CT503□	CT651101	●	A・B・S
	HSD型	CT505□	CT651101	●	A・B・S
	HS型2ブロック	CT5052□	CT651201	●	A・B・S
		CT5053□	CT651201	●	
	SSA型	CT57□	CT651101	●	0・0B
		CTB57□	CT651102	●	
	SSB型	CT57□	CT651101	●	1・1B
		CTB57□	CT651102	●	
SSE型	CT58□	CT651101	●	0・0B	
	CTB58□	CT651102	●		
ニューL型	CT4710	CT471001	●	0・0B	
	CT472□	CT471001	●		
ニューM型	CT373□	CT651201	●	1・1B	
	CTB373□	CT651202	●		
VH(VM)型	CT2500□M	CT250010	●	ME・B・S・H	
	CT2501□M(L)	CT250110	●		
埋込専用タイプ(口金型)	コンボB	CT6110□	CT651101	●	B・S
		CT6112□	CT651101	●	
		CT6116□	CT651101	●	
	ロマンアC型	CT6050□	CT651101	●	G・M・W
CT6051□		CT651101	●		
CT6052□		CT651201	●		
NK型	CT6053□	CT651201	●	A・B・S	
	CT6562□	CT6562004	●		
	CT6563□	CT6562004	●		

施工区分	商品名	商品品番	補修部品品番	セルフメンテ	色記号(□)	
埋込専用タイプ(口金型)	NNK型	CT6570□	CT6560012		A・B・S・W	
		CT6571□	CT6560012			
		CT6572□	CT6560012			
		CT6573□	CT6560012			
		CT6580□	CT6560013			
		CT6581□	CT6560013			
		CT6582□	CT6560013			
		CT6583□	CT6560013			
		CT6510□	CT651101	●		
		CT6511□	CT651101	●		
	K型	CT6512□	CT651201	●	A・B・M・MB・MH・MR・MW・S・T・W	
		CT6513□	CT651201	●		
		CT6516□	CT651201	●		
		CT6517□	CT651201	●		
		CT6518□	CT651201	●		
		CT6519□	CT651201	●		
		CTB6510□	CT651102	●		
		CTB6511□	CT651102	●		
		CTB6512□	CT651202	●		
		CTB6513□	CT651202	●		
R型	CT6516□	CT651202	●	A・B・M・MZ・BG・S・T・W		
	CTB6516□	CT651202	●			
	CTB6517□	CT651202	●			
	CTB6518□	CT651202	●			
	CTB6519□	CT651202	●			
	CT6500□	CT651101	●			
	CT6501□	CT651101	●			
	CT6502□	CT651201	●			
	CT6503□	CT651201	●			
	CT6506□	CT651201	●			
MS型	CT6507□	CT651201	●	A・B・M・S・T・W		
	CT6508□	CT651201	●			
	CT6509□	CT651201	●			
	CTB6500□	CT651102	●			
	CTB6501□	CT651102	●			
	CTB6502□	CT651202	●			
	CTB6503□	CT651202	●			
	CTB6506□	CT651202	●			
	CTB6507□	CT651202	●			
	CTB6508□	CT651202	●			
EU型	CTB6509□	CT651202	●	W2・B・H・CS		
	CTB6520□	CT651102	●			
	CTB6521□	CT651102	●			
	CTB6522□	CT651202	●			
	CTB6523□	CT651202	●			
	CTC6520□	CT651102	●			
	CTC6521□	CT651102	●			
	CTC6522□	CT651202	●			
	CTC6523□	CT651202	●			
	CTB6530□	CT651102	●			
壁掛けタイプ	CTB6531□	CT651102	●	W2・ME・G・N		
	CTB6532□	CT651202	●			
	CTB6533□	CT651202	●			
	CTC6530□	CT651102	●			
	CTC6531□	CT651102	●			
	CTC6532□	CT651202	●			
	CTC6533□	CT651202	●			
	SC型	CT6535□	CT6537001		●	A・B・S・W
	SF型	CT6545□	CT6537001		●	A・B・S・W
	メールバック	Bi型	CT671S		CT670S03	●
BR型		CT670S	CT670S03	●		
		CT691□	CT690□01	●		
メールバック		CT690□	CT690□01	●		
		CT642	CT64201	●		
		CT642B	CT64201	●		
	CT662	CT64201	●			

※商品の生産終了後7年以上経過の場合は、補修部品が供給できないことがあります。あらかじめご了承ください。

## 裏蓋メーカー希望小売価格一覧

補修部品番号	品名	メーカー希望小売価格
CT1800211	室内化粧蓋(新)	610円(税抜)
CT1810211	室内化粧蓋(新)	610円(税抜)
CT471001	取出口蓋セット	6,400円(税抜)
CT250010	VH型取出口蓋セット(PC樹脂)	2,700円(税抜)
CT250110	VHD型取出口蓋セット(PC樹脂)	2,450円(税抜)
CT651101	取出口蓋セット(1Bタイプ)	1,450円(税抜)
CT651201	取出口蓋セット(2Bタイプ)	2,200円(税抜)
CT6562004	取出口蓋セット	7,100円(税抜)

※掲載の部品は生産終了・価格変更になる可能性がありますので都度、在庫有無をご確認ください。

## 取り出し口蓋の取り外し方法

### ●芯線タイプの場合

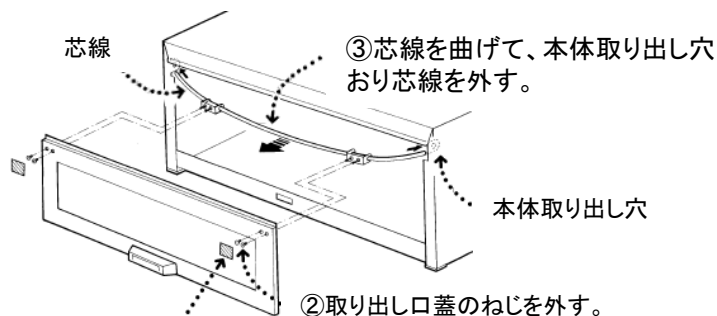

① 片側の目かくしシールをとる。  
(カッターナイフでシールの端を引っ掛けると外しやすくなります。  
※目かくしシールのないタイプもあります。

### ●ピンタイプの場合

① マイナスドライバーで片側のピンの頭をはずす。  
② 取り出し口蓋を本体から取り外す。

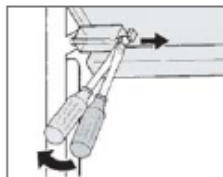

## 取り出し口蓋の取付方法

※取り出し口蓋は芯線タイプよりピンタイプに仕様変更しており、色も機種により変更しております。

### ●取り出し口蓋セット(メンテナンス部品)

1Bサイズ用 CT651101

1,450円(税抜)

2Bサイズ用 CT651201

2,200円(税抜)

ご購入はハイ・パーツショップまで。0120-055-802

<https://sumai.panasonic.jp/parts/>

フリーダイヤルがご利用いただけない場合 → 06-6906-1224

対象商品: 口金K型、R型、CS型、CS型、HS型、SS型、GS型、SP型  
(全て旧商品) PE型、ES型、ロマノアSA型、NM型、EM型

### ①取り付け前の確認

右図の様に、本体取り付け部が90°であることを確認してください。90°でない場合は、両側共、約90°になるように曲げてください。

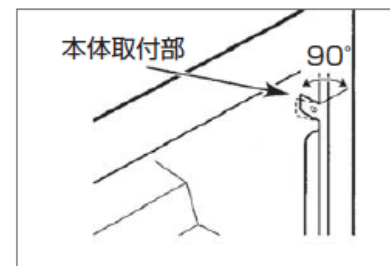

②取り出し口蓋を本体に差し込むピンが取り付けられている側を本体取り付け穴に合わせて差し込む。

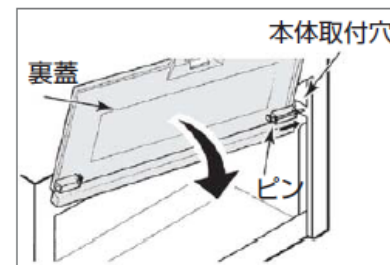

③残りの片側のピンを差し込む  
反対側の本体取り付け穴に合わせてドライバーの柄等を用いてピンの頭を軽く押し込む。

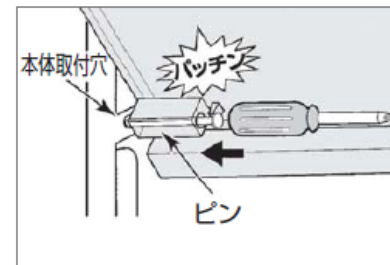

(注)ピンは、一度挿入したら抜かないでください。