

## その他の調理機器（パナソニック・旧松下設備システム）

**パナソニック製の  
場合**

2ページ

**旧松下設備システム  
製の場合**

15ページ

## パナソニック製の場合

### ガスコンベクションレンジ(一体型)



コンログリル部と  
下部のオーブンが  
一体化した商品

3ページ

### 電気オーブンレンジ

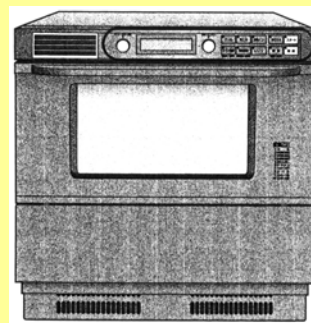

5ページ

### ガスオーブンレンジ

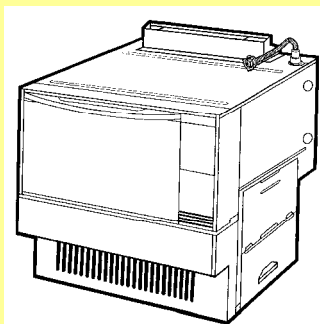

7ページ

### オーブン電子レンジ・ オーブントースターレンジ

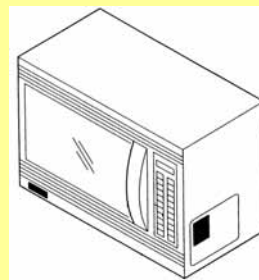

14ページ

# ガスコンベクションレンジ(一体型)

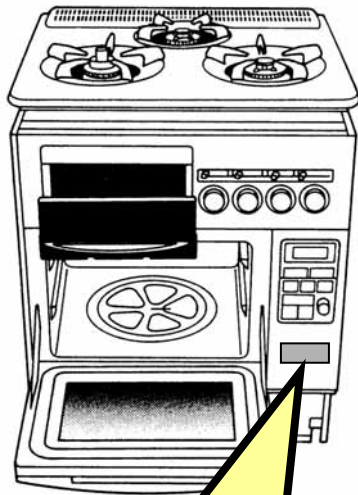

前パネル右下部に表示

省略品番

**SEE25ES**

省略品番

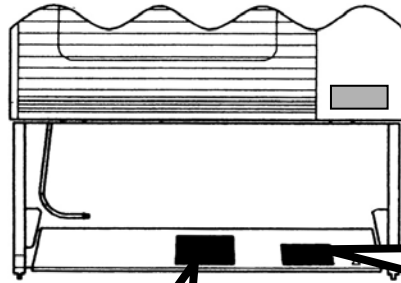

下部カバー内側に貼付

省略品番

省略品番

ナ・ス ガスコンベクションレンジ

**SEE25ES**    V95-4255 CHP  
 定格電圧 100V  
 定格周波数 50/60Hz  
 定格消費電力 1.07kW  
 定格高周波出力 500W

郵政省基準適合  
 型式確認第SEE25ES号  
 松下電器株式会社

松下電工株式会社

下部カバー内側に貼付

型式名 NE-BB330    LPガス用

ガス消費量 1.10kg/h

1994年 2月 - **1F24260001**

GF 定格 100V (50/60Hz) 90W

ロットNo

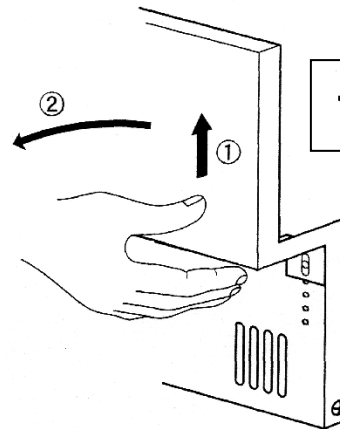

下部カバーの開けかた

- ①カバーを持ち上げる
- ②手前に倒す

正規のパナソニック品番は、省略品番の末尾にガス種(13A、LPなど)が入ります。

## <ガスコンベクションレンジの交換について>

コンロとオーブンが一体になっているため、それぞれの交換はできません。  
ほとんどが生産中止となり、現在はSUE(S)23ES1のみが販売されています。  
商品を交換される場合、組み合わせを変更して取り付けることができます。  
詳しくは、「機器商品買い換えマニュアル(調理機器編)をご覧ください。

# 電気オーブンレンジ

本体右下部  
に表示

省略  
品番



← 省略品番

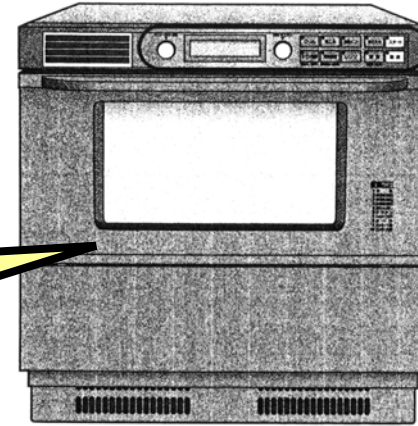

右側面に貼付

お客様  
確認不可

商品品番

ロットNo.

定格銘板

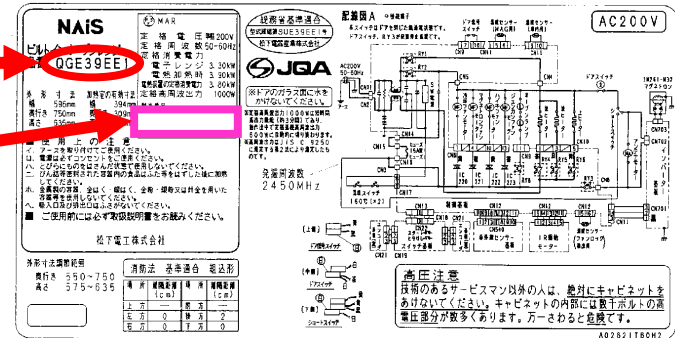
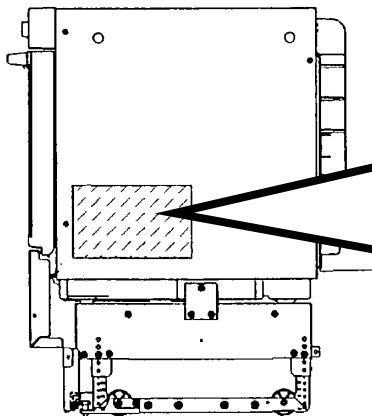

省略品番の対応表は... 次ページへ

## <電気オーブンレンジの品番体系と注意点>

商品品番	定格	定格
SUE34EE1 (Oメイド)	100V	販売 終了
SUE35EE1 (Oメイド)		
QG35EE1 (Cメイド)		
SUS36EE1 (Oメイド)		
SUS36EE2 (Oメイド)	200V	
QGE36EE1 (Cメイド)		
QGS36EE1 (Cメイド)		
SUE39EE1 (Oメイド)		
SUS39EE1 (Oメイド)		
QGE39EE1 (Cメイド)		
QGS39EE1 (Cメイド)		
SUE40EE1 (Oメイド)		
SUS40EE1 (Oメイド)		
QGE40EE1 (Cメイド)		
QGS40EE1 (Cメイド)		

電気オーブンレンジは、IHクッキングヒーターとの組み合わせで使用されます。ガステーブルとの組み合わせはできません。買い換えなどで別商品と交換される場合についても同様です。詳しくは、「機器商品買い換えマニュアル(調理機器編)」をご覧ください。

## ガスオーブンレンジ

省略  
品番

### 下部カバー裏面の ラベル確認

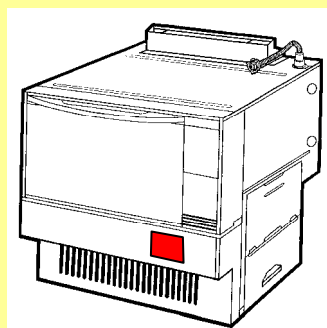

8ページ

ハーマン  
OEM品  
8ページ

リンナイ  
OEM品  
10ページ

ラベルにOEM先会社名が記載

### 下部カバー内 のラベル確認

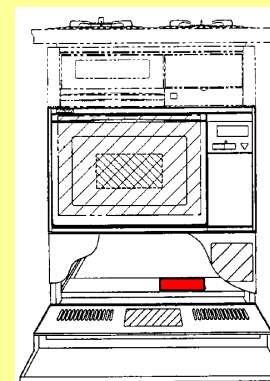

12ページ

旧松下設備システム  
OEM品  
12ページ

機器内部にOEM先会社名が記載

## ■ハーマンOEM品の表示例

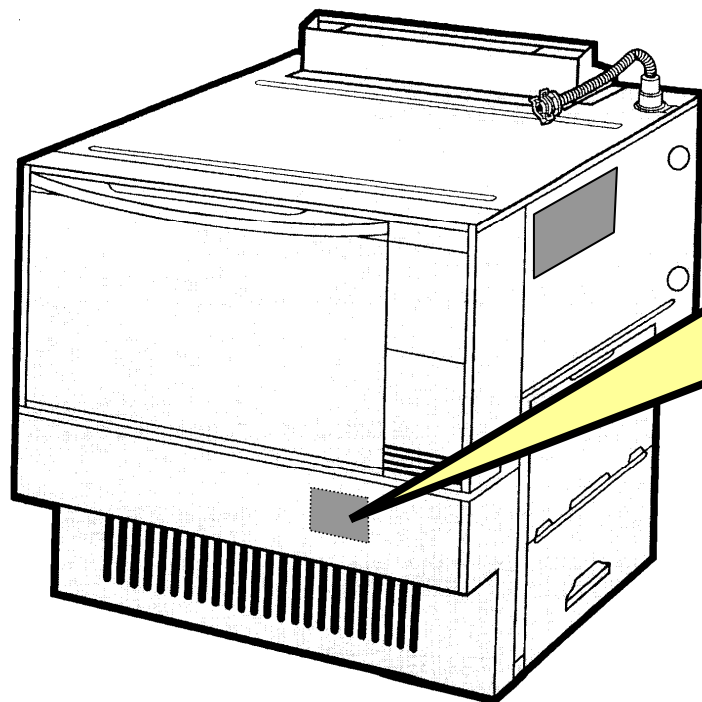

下部カバー裏面に貼付

省略  
品番

GR-S3600  
都市ガス用  
13A 5.00kW (4300kcal/h)  
12A 4.65kW (4000kcal/h)  
98.08-100008 TNK (Y)  
SUE53EE1  
松下電工株式会社

ロットNo.

省略品番

ガス銘板

下部カバーの開けかた

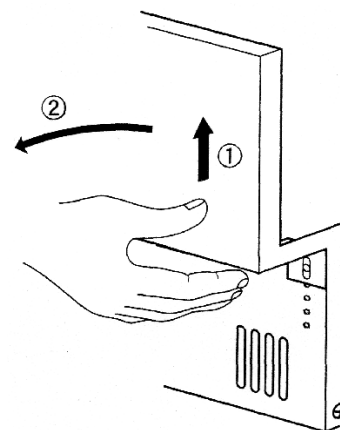

- ①カバーを持ち上げる
- ②手前に倒す



## ■リンナイOEM品の表示例

下部カバーの開けかた

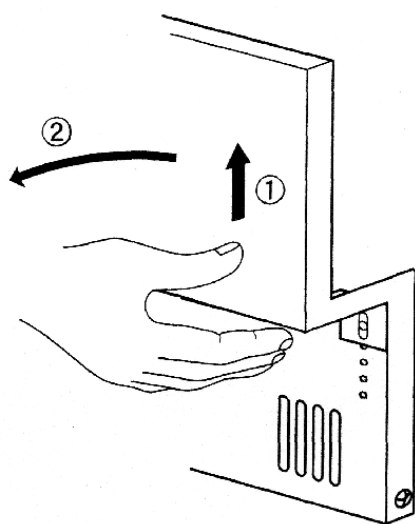

- ①カバーを持ち上げる
- ②手前に倒す

操作ボタンの下に表示

省略品番

省略  
品番

**E61EE1**

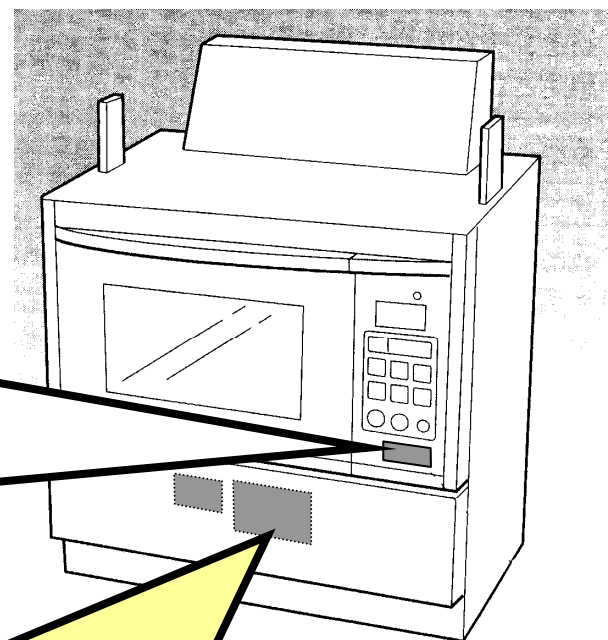

下部カバー裏面に貼付

銘板

ガスグループ

〈例〉銘板(12A・13Aの場合)

型式の呼び		12A・13A
		都市ガス
12A用	13A用	
ガス消費量	ガス消費量	
製造年月および製造番号		RN(O)
品番	000061EE0	

製造年月

ロットNo.  
商品品番

## ■旧松下設備システムOEM品の表示例

カバーの上部  
に表示

省略品番

省略品番 → S37EE1

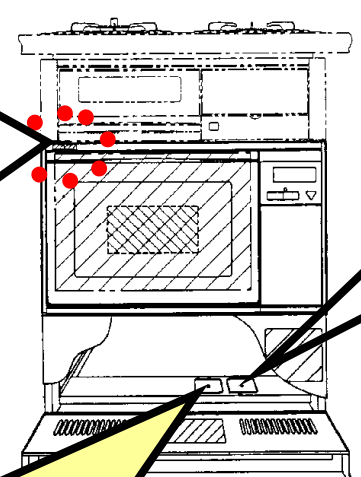

下部カバー内に貼付

品番 NE-B704M1	
型式名 NE-B704M	都市ガス用
ガス区分	12A 13A
ガス消費量 kW	4.53 4.88
2002年11月	1EN2130001 ← ロットNo.
GF	定格100V(50-60Hz) 74W

型式銘板

下部カバー内に貼付

省略品番



省略品番

郵政認可ラベル

品番
SUE31EE1 (Oメイド)
SUE31EE1S (Oメイド)
SUE32EE1 (Oメイド)
SUE33EE1 (Oメイド)
SUE37EE1 (Oメイド)
SUS37EE1 (Oメイド)
QGE37EE1 (Cメイド)
QGS37EE1 (Cメイド)
SUE38EE1 (Oメイド)

正規のパナソニック品番は、省略品番の末尾にガス種(13A、LPなど)が入ります。

## <ガスオーブンレンジ その他の留意点>

ガステーブルとの組み合わせで使用される商品で、単独でキッチンに組み込まれることはありません。

IHクッキングヒーターとの組み合わせはできません。電子レンジの機能がある商品もあります。

**OEM先が同じメーカーのガステーブルと組み合わせないと接続できません。**

ただし、商品を交換される場合、組み合わせを変更して取り付けることができます。

詳しくは、「機器商品買い換えマニュアル(調理機器編)」をご覧ください。

# オープン電子レンジ・オーブントースターレンジ

前パネル左下部  
に表示

SEE16EE

商品品番

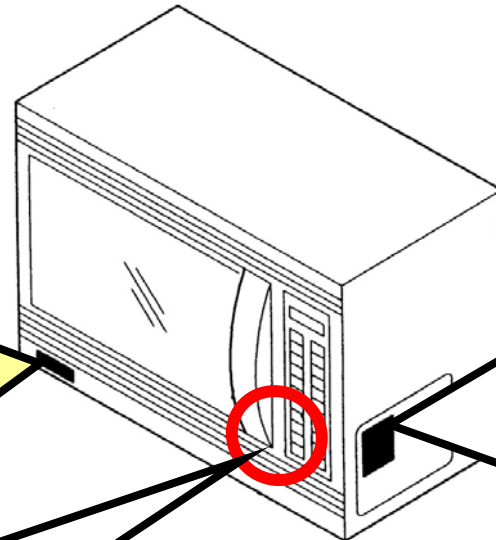

右側側面に  
貼付

お客様  
確認不可

ただし、オープン  
トースターレンジ  
は可

・電気用品取締法に基づく表示

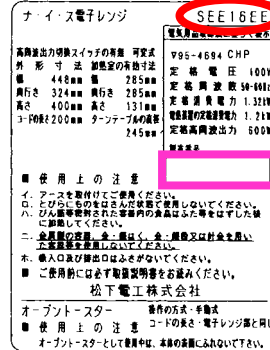

商品品番

ロットNo.

前パネル右下部  
に表示

ロットNo.

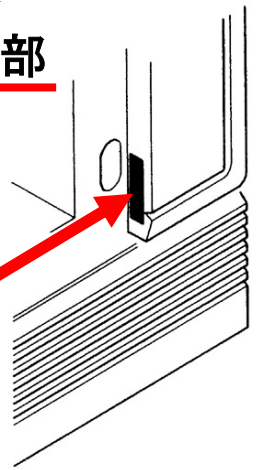

## オープン電子レンジ

品番
SE14EE (ナイスキッチン)
SE15EE (ナイスキッチン)
SEE15EE (ナイスキッチン)
SEE17EE (ナイスキッチン)
SUE17EE1 (Oメイド)
SUE18EE1 (Oメイド)

## オーブントースターレンジ

品番
SEE16EE (ナイスキッチン)
SUE16EE1 (Oメイド)
SUE16EE2 (Oメイド)
QG16EE1 (Cメイド)

旧松下設備システム製の場合

ガスキャビネット

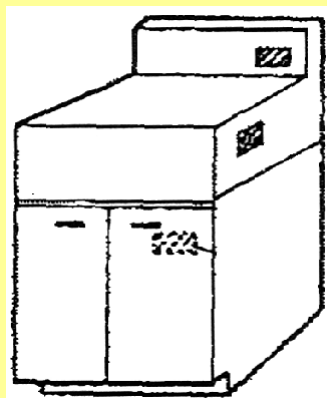

下部がキャビネット  
になっているタイプ

16ページ

ドロップインガステーブル

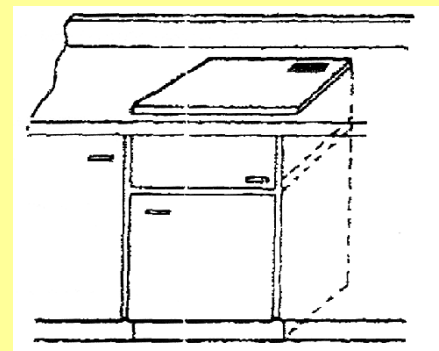

ビルトイン(組み込み)  
されているタイプ

17ページ

ガスレンジのみ、または  
こんろ燃烧セット  
+オーブン

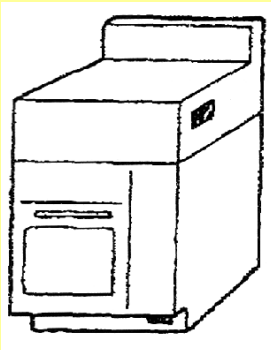

18ページ

ドロップインガステーブル  
+オーブン

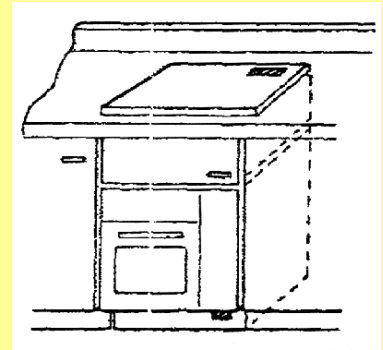

下部がオープンで  
ビルトイン(組み込み)  
されているタイプ

19ページ

## ガスキャビネット

KF-60●品番のものは、旧ガスシステム(事)製品のため対象外 1987年(S62)以前に生産

KF-2FまたはKF-3●品番のものは、旧キッチンシステム(事)製品 1987年7月(S62. 7)～1992年9月(H4. 9)に生産

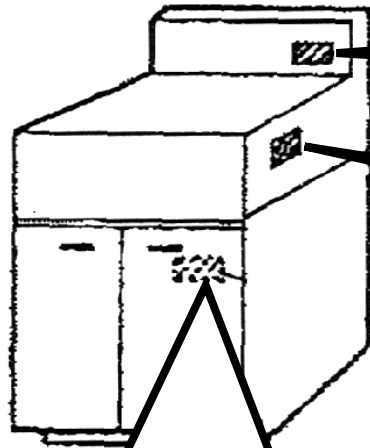

★右側奥の立ち上がり部に貼付

右側面に貼付

お客様  
確認不可

<キャビネット部分>  
扉の裏面に貼付

品番の頭がKF:ガス機器部分と一体型  
品番の頭がKB:★印位置の品番を確認

### 商品品番

KF-601～605

KF-2F

KF-3F

KF-3K

KF-3N

## ドロップインガステーブル

1982年9月(S57. 9)～1992年9月(H4. 9)に生産  
(ただし、一部クッキング機器(事)の商品もあります。)

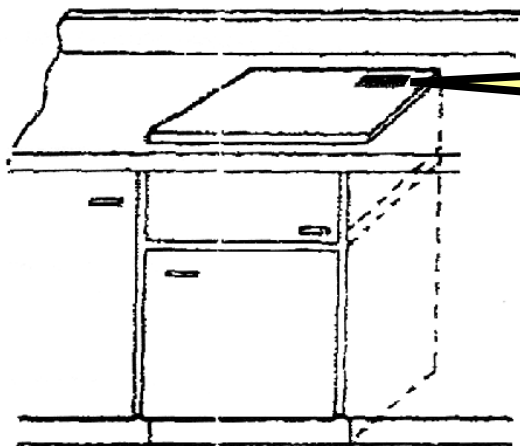

コンロ部の右側奥に貼付

商品品番
KF-12
KF-12D
KF-20
KF-30

## ガスレンジのみ、またはこんろ燃烧セット+オーブン

ガスレンジは、1974年8月(S49. 8)～1986年8月(S61. 8)に生産

ガスオーブン部(品番:KO-200)は、1978年4月(S53. 4)～1987年4月(S62. 4)に生産

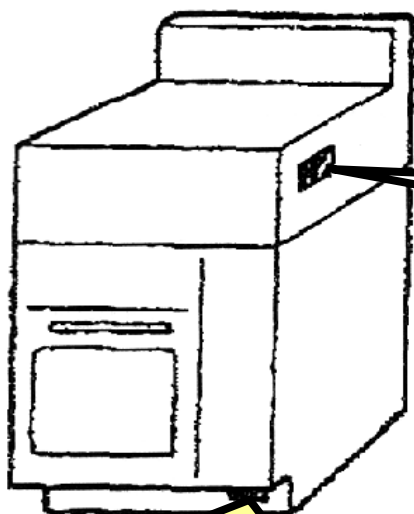

＜こんろ燃烧セットの場合＞

右側面に貼付

お客様  
確認不可

＜オーブン部分＞

手前右側の下部に貼付

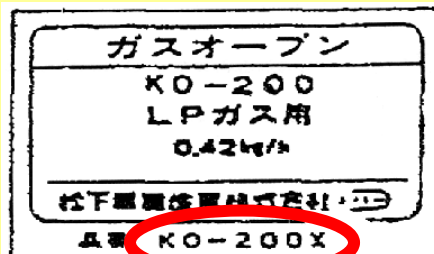

### ガスレンジ商品品番

KO-8

KO-9

KO-10

KO-77

### オーブン商品品番

KO-200X



## ドロップインガステーブル+オーブン

ドロップインガステーブル部は、1982年9月(S57. 9)～1992年9月(H4. 9)に生産  
(ただし、一部クッキング機器(事)の商品もあります。)

ガスオーブン部(品番:KO-200)は、1978年4月(S53. 4)～1987年4月(S62. 4)に生産

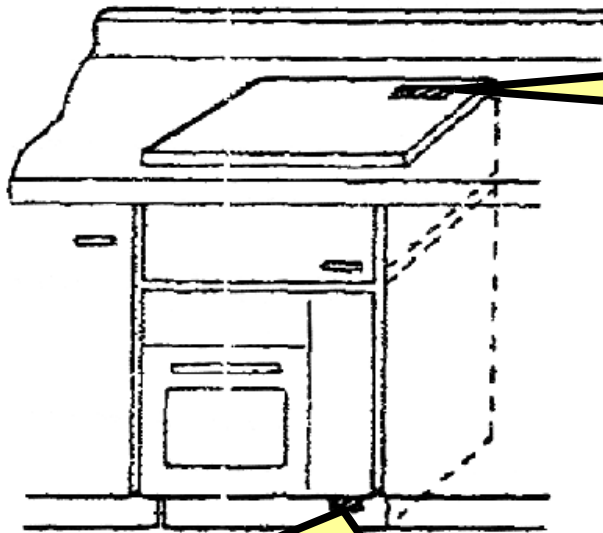

＜ドロップインガステーブル部分＞  
コンロ部の右側奥に貼付

＜オーブン部分＞  
手前右側の下部に貼付

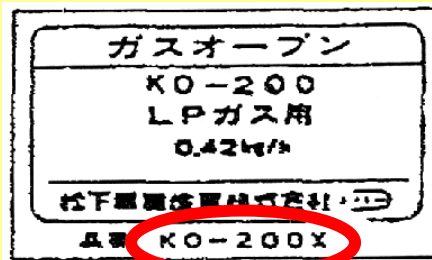

### ガスレンジ商品品番

KO-8

KO-9

KO-10

KO-77

### オーブン商品品番

KO-200X