

食器乾燥機(パナソニック・旧松下設備システム)

**パナソニック製の
場合**

2ページ

**旧松下設備システム
製の場合**

6ページ

パナソニック製の場合

電動昇降 タイプ

キッチン上部で
昇降するタイプ

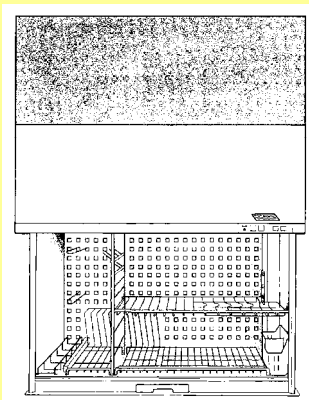

3ページ

ミドルタイプ トールタイプ

シンク横に
設置するタイプ

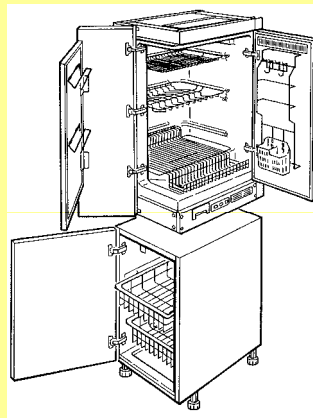

4ページ

フェイスゾーン タイプ

キッチン上部の底面
に取り付けるタイプ

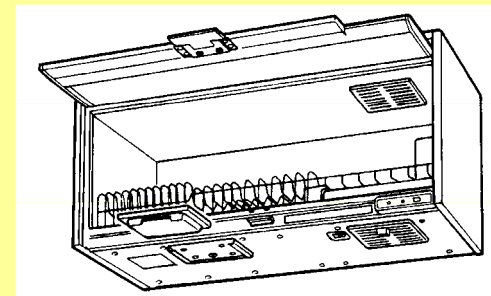

5ページ

電動昇降タイプ

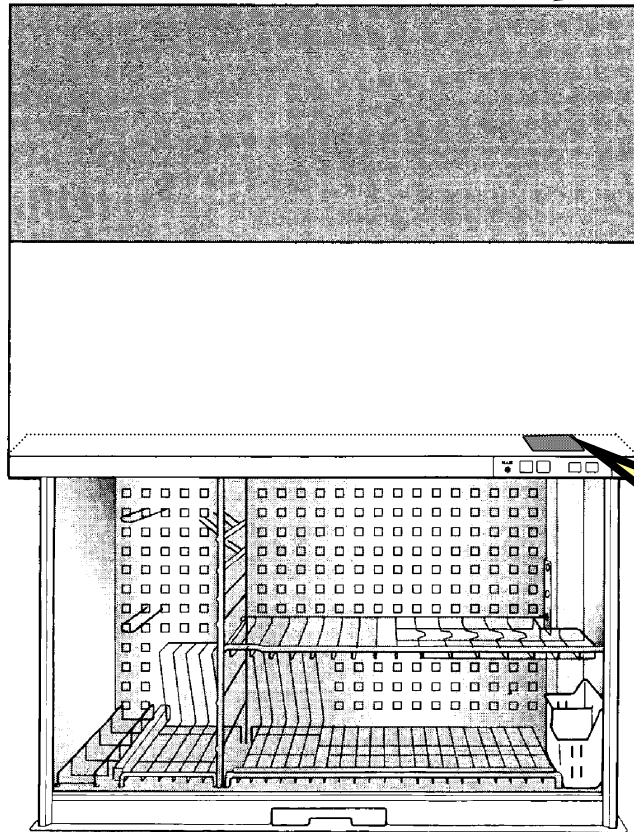

本体天面の
右側に貼付

お客様
確認不可

電動昇降食器乾燥機
SU90WDE1T・QG90WDE7
SU90WDE1X(T・Y)・SU90UDE(T・Y)
定格電圧 AC100V
定格周波数 50/60Hz
定格消費電力 720W (PSE)
松下電工株式会社

商品品番

定格銘板

乾燥機カゴの天面に貼付

検査証 検印
品番
製番
松下電工株式会社

商品品番

ロットNo.

検査ラベル

ミドルタイプ・トールタイプ

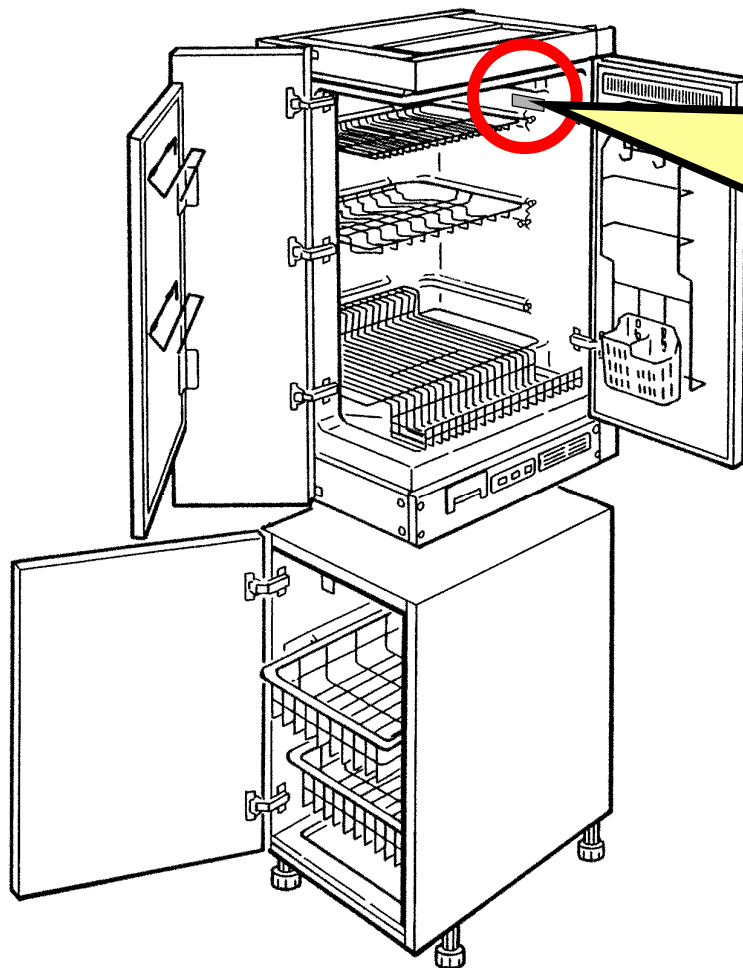

機内の右側面に貼付

商品品番



検査ラベル

ロットNo.

フェイスゾーンタイプ

OEM先: 東芝



本体底面(外側)に貼付

商品品番(一部省略品番もあり)

省略
品番

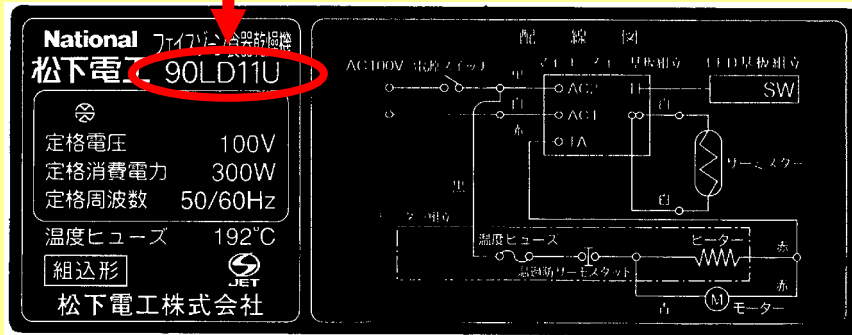

定格銘板・回路図

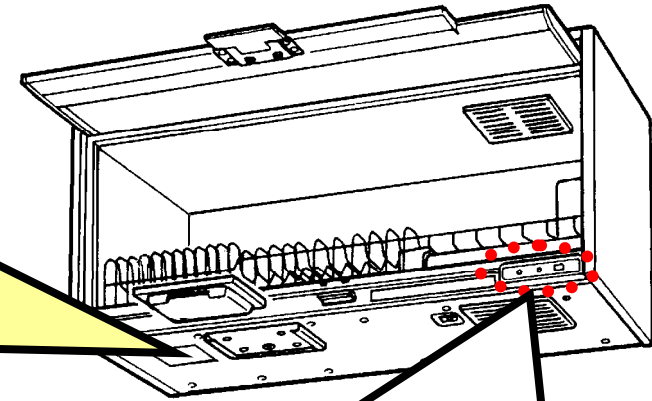

表面の右下部
に表示

省略
品番

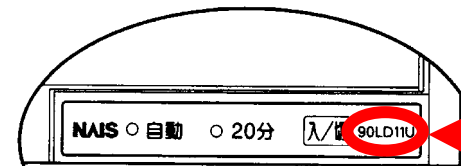

省略品番

品番
SUE90LD11U (Oメイド)
QG90LD11U (Cメイド)
SUE90LD21U (Oメイド)

旧松下設備システム製の場合

アイレベル 食器乾燥機

吊戸棚の底面に
取り付けるタイプ

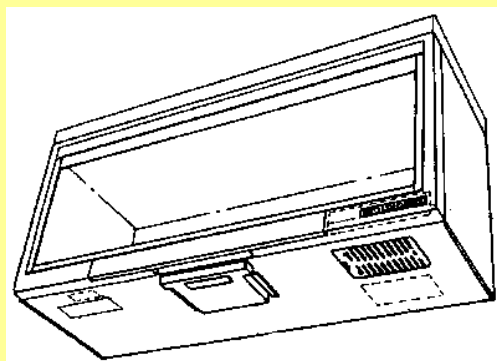

7ページ

ミドルタイプ トールタイプ

シンク横に設置する
タイプ(キッチン納戸)

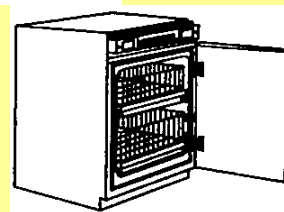
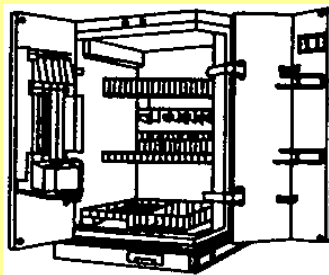

8ページ

電動昇降 タイプ



9ページ

アイレベル食器乾燥機

底面の左側に表示

商品品番

旧表示



ロットNo.

商品品番

新表示

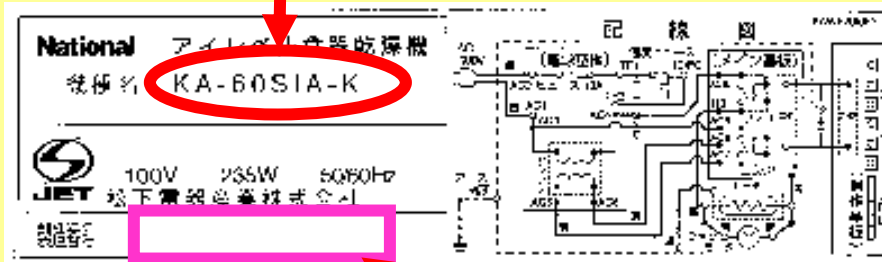

ロットNo.

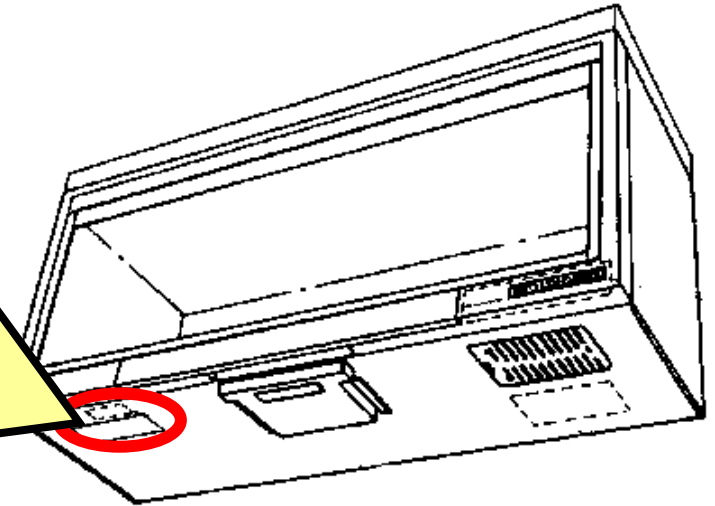

ミドルタイプ・フロアタイプ(キッチン納戸)

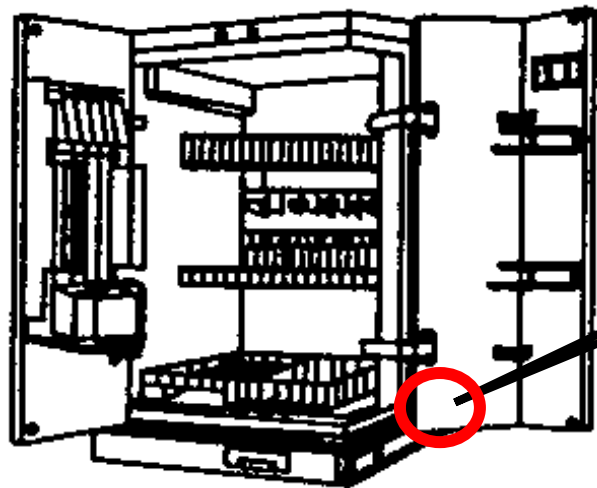

ミドルタイプ



L扉の裏側に貼付

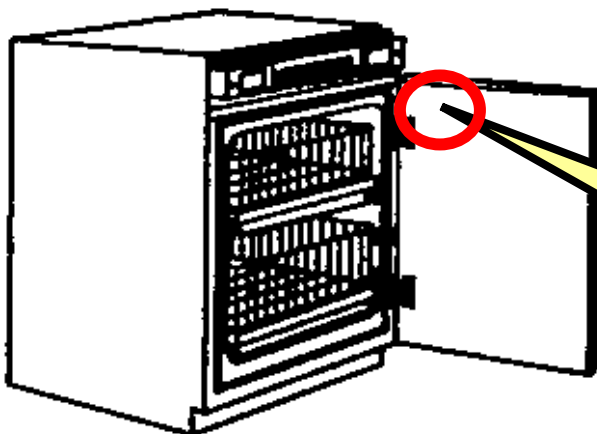

フロアタイプ

扉の裏側に貼付

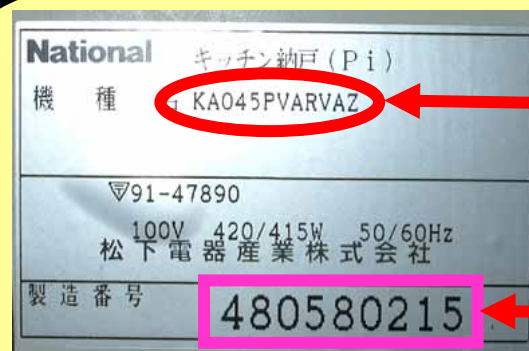

商品品番

ロットNo.

電動昇降タイプ

OEM先または仕入れ先：ノーリツ

類似品で、食器乾燥機の機能がないタイプもあります。

本体底面に貼付

OEM
品番

KSUD-0901

定格電圧 100V
定格消費電力 450W
定格周波数 50/60Hz
定格時間 (昇降動作) 3分
ランプ FL20SS/18
温度ヒューズ 139℃

販売元：株式会社ノーリツ
製造元：福伸電機株式会社

ロット
No.

041115

