

品番 LGB50155LE1

お客様へ

このたびは、パナソニック製品をお買い上げいただき、まことにありがとうございます。
取扱説明書をよくお読みのうえ、正しく安全にお使いください。
ご使用前に「安全上のご注意」(1ページ)を必ずお読みください。
この取扱説明書は大切に保管してください。
施工には電気工事士の資格が必要です。必ず、販売店、工事店に依頼してください。

安全上のご注意

必ずお守りください

人への危害、財産の損害を防止するため、必ずお守りいただくことを説明しています。

■ 誤った使い方をしたときに生じる危害や
損害の程度を区分して、説明しています。

 **警告** 「死亡や重傷を負うおそれがある
内容」です。

 **注意** 「傷害を負うことや、財産の損害が
発生するおそれがある内容」です。

■ お守りいただく内容を、次の図表示で
説明しています。(下記は図記号の一例です。)

  してはいけない内容です。

 実行しなければならない内容です。

警告



分解禁止

● 器具を改造したり、部品交換をしない
火災、感電、落下によるけがのおそれ
があります。



必ず守る

● 異常を感じた場合、速やかに電源を切る
異常状態が収まったことを確認し、販売店
またはお客様ご相談窓口にご相談ください。

注意



必ず守る

● 照明器具には寿命があります。
設置して10年経つと、外観に異常が
なくても内部の劣化は進行しています
点検・交換してください

点検せずに長期間使い続けると
まれに火災、感電、落下などに
至る場合があります。
◎ 1年に1回は別紙「安全チェックシート」
に基づき自主点検してください。

● お手入れの際は、電源を切る
通電状態で行うと感電の原因となること
があります。

● 本体の取り外しは販売店、工事店に
依頼する
本体の取り外しには資格が必要です。



禁止

● 温度の高くなるものを器具の真下に
置かない
火災の原因となることがあります。
◎ 器具の真下にストーブなどを置かないでください。

● LEDを直視しない
目の痛みの原因となることがあります。

● 器具配線やコネクタを過度な力で
引っばらない
充電部露出による感電の原因となること
があります。

施工説明

安全上のご注意

必ずお守りください

警告

■取付面

- 次のような場所には取り付けない
火災、感電、落下によるけがのおそれがあります。
 - ・ ロックウールなどの柔らかい造営面や珪酸カルシウム板の造営面
 - ・ 補強のない薄い場所
(ベニヤ板や石こうボードなど)

◎ 壁面(縦、横向き)、天井面、据置取付専用です。



禁止

■壁スイッチ

- 調光機能が付いた壁スイッチの場合は、一般の入切用スイッチに交換する
火災のおそれがあります。

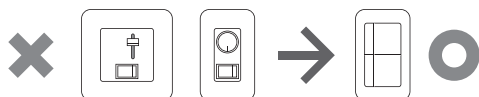

◎ 調光器の取り外しが必要です。



必ず守る

■その他

- 器具の取り付けは、説明書に従い確実に行う
取り付けに不備があると、火災、感電、落下によるけがのおそれがあります。
- 交流100ボルトで使用する
過電圧を加えると過熱し、火災、感電のおそれがあります。
- 電源線は端子台の差込み穴の奥まで確実に差込む
差込みが不完全な場合、火災、感電のおそれがあります。
- メタルラス張り、ワイヤラス張り、金属板張りの木造の造営材に器具を取り付ける場合は、器具の金属部と絶縁をとる
器具とメタルラス、ワイヤラス、金属板とが電氣的に接触しないように取り付けてください。漏電した場合、火災のおそれがあります。
- アルカリ系洗剤は使用しない
感電のおそれがあります。



禁止

注意

- 温度の高くなるものの上に取り付けない
レンジ等温度の高くなるものの上に器具を取り付けしないでください。火災の原因となることがあります。
- 可動範囲を越えて無理に動かさない
器具破損の原因となることがあります。
- 可動部の隙間に指を入れない
けがの原因となることがあります。
- 器具配線やコネクタを過度な力で引っぱらない
充電部露出による感電の原因となることがあります。



禁止



水ぬれ禁止



必ず守る

- 浴室など湿気の多い場所や屋外で使用しない
火災、感電の原因となることがあります。
◎ この器具は防湿、防雨型ではありません。
- 器具の取り付け取り外しは手袋などの保護具を使用する。
けがのおそれがあります。
- 化粧カバーを確実に取り付ける
取り付けが不完全な場合、落下によるけがの原因となります。

施工前のご確認事項

- 壁スイッチを設けることをおすすめします。
壁スイッチを設けると、使用しない時やお手入れの際に電源を切ることができます。
- ほたるスイッチと接続する場合は、器具1台につき3個まででご使用ください。
(4個以上のほたるスイッチと接続すると、スイッチを切にしても器具が消灯しないことがあります)

各部のなまえ

●下図は一部省略簡略化したものです。

☞5ページ「取り付け前の準備」を参照しながら器具を下図の状態にし、施工を行ってください。

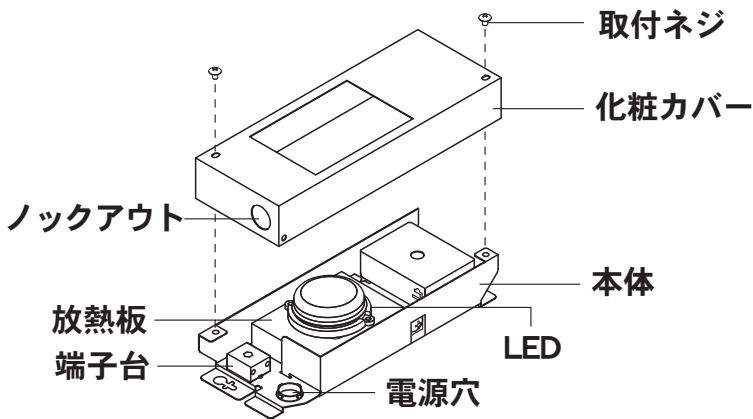

付属部品

施工する前に
まず付属部品を
ご確認ください

□ 木ネジ
長さ38mm(2本)

□ 木ネジ
長さ13mm(2本)

取り付ける場所により必要寸法及び使用木ネジが異なります。ご確認ください。

<p>■ 棚下・家具下照明(天井付)</p> <p>上から見た図</p>		<p>使用する木ネジ</p> <p> × 2 (同梱)</p> <p>長さ38mmの木ネジを使用する</p> <p>または</p> <p> × 2 (同梱)</p> <p>長さ13mmの木ネジを使用する</p>
<p>幕板なし</p>	<p>幕板あり</p>	
<p>注) ※1 が300mm未満の場合は、※2 は380mm以下</p>		
<p>■ バーチカル照明(壁付)</p> <p>上から見た図 幕板あり</p>		<p> × 2 (同梱)</p> <p>長さ38mmの木ネジを使用する</p>

(次ページにつづく)

<p>■ 棚上・家具上照明(据置)</p> <p>上から見た図</p> <p>化粧カバー取り付けのため 器具周辺は20mm必要</p> <p>器具側面から電源をとる場合、100mm以上 (器具背面から電源をとる場合は20mm以上)</p>		<p>使用する木ネジ</p> <p> × 2 (同梱)</p> <p>長さ13mmの木ネジを使用する</p>
幕板なし	幕板あり	
<p>※2</p> <p>※1 150mm以上</p> <p>木ネジ止め方向</p>	<p>※2</p> <p>※1 200mm以上</p> <p>49mm~100mm</p> <p>木ネジ止め方向</p>	
<p>注) ※1が300mm未満の場合は、※2は500mm以下</p>		
<p>■ 家具内・梁上照明(据置)</p> <p>上から見た図</p> <p>電源線</p> <p>30mm以上(内寸)</p> <p>90mm以上(内寸)</p> <p>0~110mm (内寸)</p> <p>木ネジ止め方向</p>	<p>■ 家具内・梁上照明(据置)上面にパネル付</p> <p>電源線</p> <p>※1</p> <p>※2</p> <p>※3 110mm以上 (内寸)</p> <p>木ネジ止め方向</p>	
<p>注) ※1~※3の寸法については 空間は、5,000cm³以上</p>		

寸法図

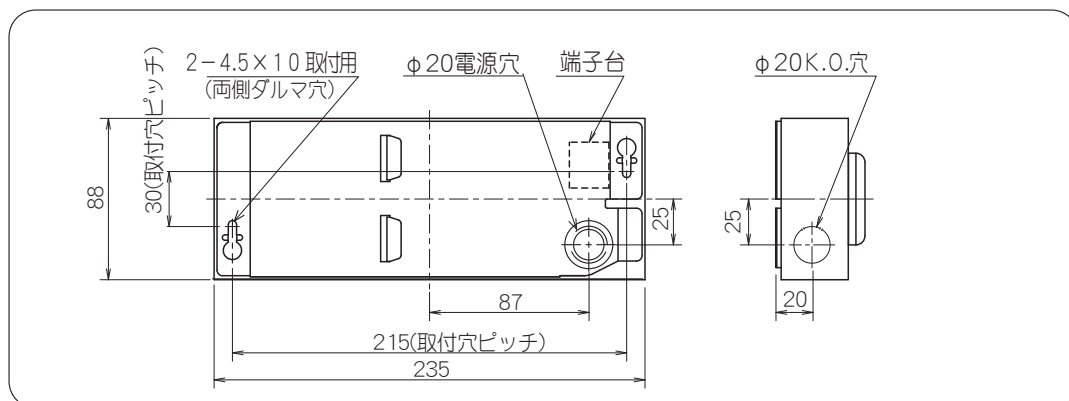

器具の背面から電源を取る場合の取り付けかた

照明器具を取り付ける

安全のため、電源を切ってから行ってください

取り付け前の準備

・器具の取り付けは、手袋などの保護具を使用してください。

1 化粧カバーを取り外す

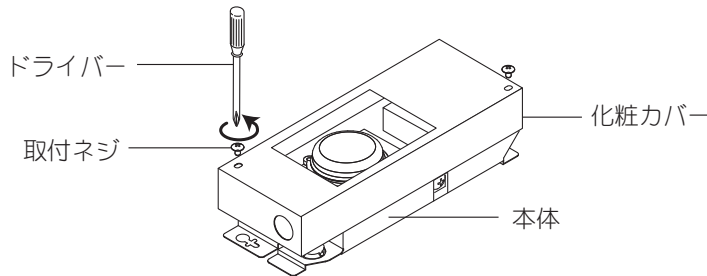

取り付け方

1 木ネジを仮止めする

・付属の木ネジ(1本)をダルマ穴の取付穴ピッチで仮止めする。

2 電源線を本体の電源穴から引込む

3 本体を取り付ける

①1で仮止めした木ネジに本体のダルマ穴を合わせてスライドさせる。

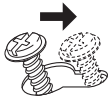

②他方のダルマ穴に木ネジを仮止めする。

③仮止めしている木ネジを確実に締め付ける。

4 端子台に電源線を接続する

・電源線を端子台の差込み穴の奥まで確実に差込む。

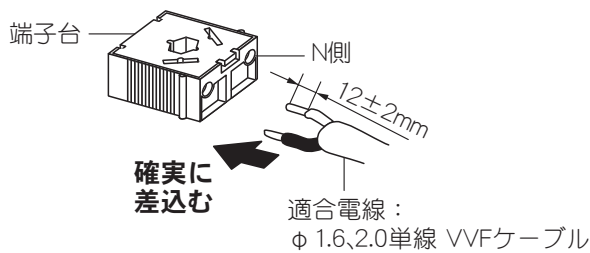

電源線の取り外しについて

マイナスドライバー等で解除穴を押しながら電源線を引き抜く。

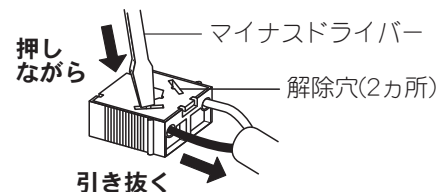

5 化粧カバーを取り付ける

・取付ネジ(2本)で化粧カバーを本体に確実に締め付ける。

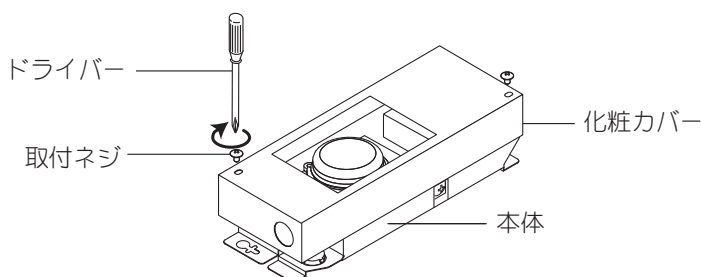

⚠ 注意

⚠ 化粧カバーを確実に取り付ける
取り付けが不完全な場合、
必ず守る 落下によるけがの原因となります。

器具の側面から電源を取る場合の取り付けかた

照明器具を取り付ける

安全のため、電源を切ってから行ってください

取り付け前の準備

1 化粧カバーを取り外す

☞ 5ページ「器具の背面から電源を取る場合の取り付けかた」 **1** 参照

2 化粧カバー(側面)のノックアウトを開ける

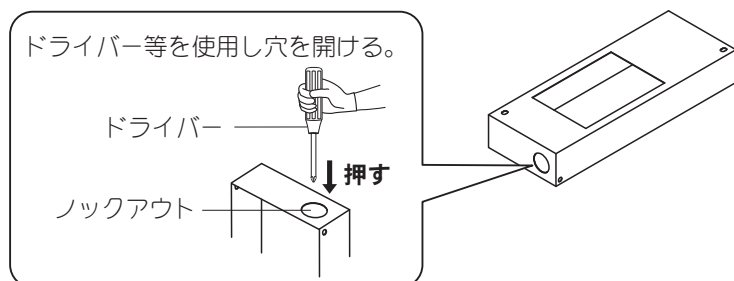

注意

抜き片や穴の端部で手などを切らない様に気をつけてください。

3 ブッシングを付替える

①本体のブッシングを取り外す

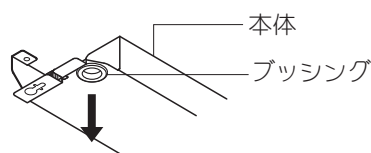

②化粧カバーのノックアウト穴にブッシングを取り付ける

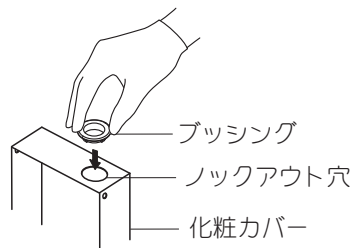

注意

抜き片や穴の端部で手などを切らない様に気をつけてください。

取り付け方

1 木ネジを仮止めする

☞ 5ページ「器具の背面から電源を取る場合の取り付けかた」 **1** 参照

2 本体を取り付ける

☞ 5ページ「器具の背面から電源を取る場合の取り付けかた」 **3** 参照

3 化粧カバーに電源線を通す

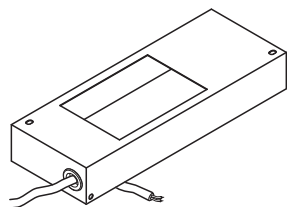

4 端子台に電源線を接続する

☞ 5ページ「器具の背面から電源を取る場合の取り付けかた」 **4** 参照

5 化粧カバーを取り付ける

☞ 5ページ「器具の背面から電源を取る場合の取り付けかた」 **5** 参照

照射角度を調整する

電源を切って、灯具が冷めてから行ってください

- ・ 灯具部を動かして、照射範囲を調整できます。(約45° 動かせます)
- ・ <例>器具を据置で取り付けの場合

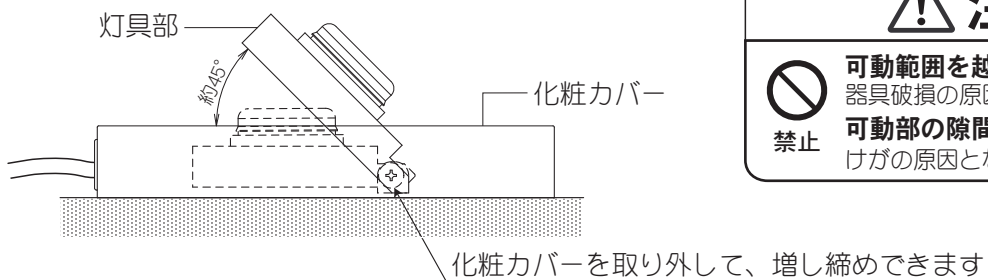

注意



可動範囲を越えて無理に動かさない
器具破損の原因となることがあります。
可動部の隙間に指を入れない
けがの原因となることがあります。

LEDユニットの交換について

光源に不具合が発生しても、LEDユニットだけを交換できます

- ・ LEDユニットの品番は、LEDユニットの背面に表示しています。
- ・ 交換用のLEDユニットは、販売店、工事店にご依頼ください。

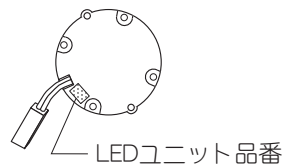

交換方法 注)交換作業前に、必ず電源を切ってください。

1 LEDユニットを取り外す

- ① プラスドライバーでLEDユニットを固定しているLED取付ネジ(2本)を取り外す。

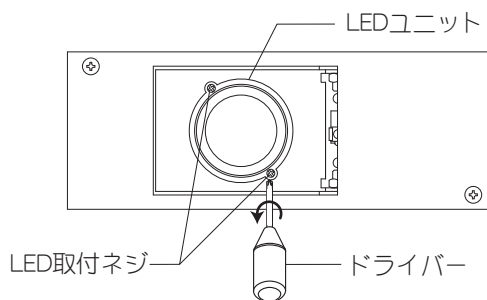

- ② 貫通穴からコネクタを引き出す。

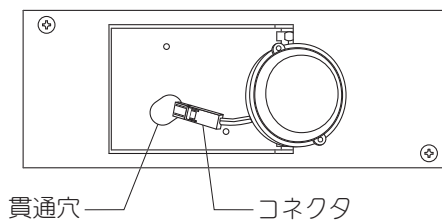

2 コネクタの接続を解除する

- ・ コネクタのロック部を押えながら接続を解除する。

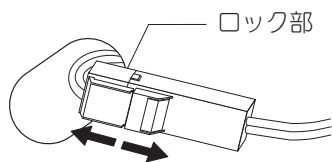

3 交換用LEDユニットを接続する

- ・ コネクタを”カチッ”と音がするまで差込む。

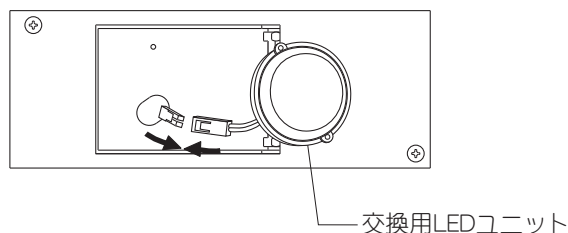

4 交換用LEDユニットを取り付ける

- ・ コネクタを貫通穴に戻して、交換用LEDユニットをLED取付ネジ(2本)でゆるみがないように固定する。

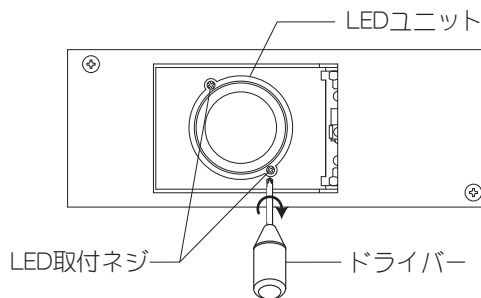

注意



器具配線やコネクタを過度な力で引っばらない
充電部露出による感電の原因と
なることがあります。

お手入れについて

電源を切って、本体が冷めてから行ってください

- 明るく安全に使用していただくため、定期的（6カ月に1回程度）に清掃してください。
- 汚れがひどい場合は、石けん水に浸した布をよく絞ってふき取り、乾いたやわらかい布で仕上げてください。

確認

シンナー、ベンジンなどの揮発性のものでふいたり、殺虫剤をかけたりしないでください。変色、破損の原因となります。

ご使用に関するお知らせ

故障や異常ではありません

【器具自体の留意点】

- LEDにはバラツキがあるため、同一品番でも商品ごとに発光色、明るさが異なる場合があります。
- LEDが点灯しない場合は、電源を切り、販売店、工事店、またはお客様相談窓口にご相談ください。

【周囲の影響】

- 器具の近くでは、ラジオやテレビなどの音響、映像機器に雑音が入ることがあります。
- 器具のきわめて近くでは、リモコン機器(エアコンなど)のリモコンが動作しにくくなる場合があります。

仕様

使用電圧	周波数	消費電力	入力電流
AC100V	50/60Hz共用	8.9W	0.15A

- LED照明器具の光源寿命(※)は、40,000時間です。(照明器具の寿命とは異なります。)
※光源の寿命は、点灯しなくなるまでの総点灯時間または、全光束が点灯初期の70%に下がるまでの総点灯時間のいずれか短い時間を推定したものです。

保証とアフターサービス

よくお読みください

使いかた・お手入れ・修理などは…

- まず、お買い上げの販売店へご相談ください
- ▼お買い上げの際に記入されると便利です

販売店名

電話 () -

お買い上げ日 年 月 日

- 保証期間中は、保証の規定に従って、出張修理いたします。
- 保証期間終了後は、診断をして修理できる場合は、ご要望により修理させていただきます。

*修理料金は次の内容で構成されています。

技術料 診断・修理・調整点検などの費用

部品代 部品および補助材料代

出張料 技術者を派遣する費用

- アフターサービスについてのご不明な点や修理に関するご相談は、お買い上げの販売店または別紙お客様相談窓口にお問い合わせください。

修理を依頼されるときは…

まず電源を切って、お買い上げ日と以下の内容をご連絡ください。

- 製品名 住宅用照明器具
- 品番 LGB50155LE1
- 故障の状況 できるだけ具体的に

保証期間：お買い上げ日から本体1年間

ただし、LED電源については3年間です。
保証書が必要な場合は、当社代理店または当社営業所へお申し出ください。
※保証の例外 24時間連続使用など、1日20時間以上の長時間の使用の場合、保証期間は半分となります。

補修用性能部品の保有期間 **6年**

*当社はこの照明器具の補修用性能部品（製品の機能を維持するための部品）を、製造打ち切り後6年間保有しています。

パナソニック株式会社 ライティング機器ビジネスユニット

〒571-8686 大阪府門真市門真1048 © Panasonic Corporation 2015