

保管用

施工説明書別添付

取扱説明書

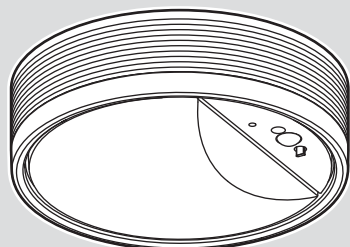

## 住宅用照明器具 （「ナノイー」搭載FreePa多目的灯）

品番 LGBC55000LE1  
LGBC55001LE1  
LGBC55002LE1  
LGBC55010LE1  
LGBC55011LE1  
LGBC55012LE1

### お客様へ

このたびは、パナソニック製品をお買い上げいただき、まことにありがとうございます。

- 取扱説明書をよくお読みのうえ、正しく安全にお使いください。  
特に、ご使用前に「安全上のご注意」（2ページ）を必ずお読みください。  
施工には電気工事士の資格が必要です。  
必ず、販売店、工事店に依頼してください。

### 工事店様へ

施工の前によくお読みのうえ、正しく施工してください。

- この説明書は必ずお客様にお渡しください。

## もくじ

安全上のご注意	2
各部のなまえとはたらき	3
センサ動作説明	4
「nanoe(ナノイー)」について	5
お手入れについて	6
故障かな?と思ったら	7
ご使用上に関するお知らせ	裏表紙
仕様	裏表紙
保証とアフターサービス	裏表紙



人への危害、財産の損害を防止するため、必ずお守りいただくことを説明しています。

■誤った使い方をしたときに生じる危害や損害の程度を区分して、説明しています。

■お守りいただく内容を、次の図記号で説明しています。(下記は図記号の一例です。)

 **警告** 「死亡や重傷を負うおそれがある内容」です。

 **注意** 「傷害を負うことや、財産の損害が発生するおそれがある内容」です。

  してはいけない内容です。

 実行しなければならない内容です。

## 警告

 **必ず守る**

- 異常を感じた場合、速やかに電源を切る  
異常状態が収まったことを確認し、販売店または別紙お客様ご相談窓口にご相談ください。
- 照射物近接限度内にドア開閉範囲や家具などの可燃物が近づかないように注意する  
守らないと、照射物の変色、火災のおそれがあります。

 **禁止**

- 吸込口や吹出口、すき間に指や金属物など異物を入れない  
内部に触れると、感電やけがのおそれがあります。
- 「nanoe(ナノイー)」吹出口に指や異物を入れない  
内部に高電圧部があり、触れると感電やけがのおそれがあります。

 **分解禁止**

- 器具を改造したり、部品交換をしない  
火災、感電、落下によるけがのおそれがあります。



照射物近接限度 10cm  
(ドア・家具・布等の可燃物)

## 注意

 **必ず守る**

- 照明器具には寿命があります。設置して10年経つと、外観に異常がなくても内部の劣化は進行しています。点検・交換してください。  
点検せずに長期間使い続けるとまれに火災、感電、落下などに至る場合があります。
- ◎1年に1回は別紙「安全チェックシート」に基づき自主点検してください。
- お手入れの際は、電源を切る  
通電状態で行うと感電の原因となります。
- 本体の取り外しは販売店、工事店に依頼する  
本体の取り外しには資格が必要です。

 **禁止**

- 温度の高くなるものを器具の真下に置かない  
火災の原因となることがあります。
- ◎器具の真下にストーブなどを置かないでください。
- スプレー(殺虫剤・整髪用・掃除用など)をかけない  
火災や故障の原因となることがあります。
- 室内くんじょうタイプ(発煙型)の殺虫剤を使用する場合は「nanoe(ナノイー)」運転をOFF状態にする  
器具内部に薬剤成分が蓄積し、その後「nanoe(ナノイー)」運転中に放出され、健康を害する原因となることがあります。
- ◎殺虫剤使用後は、十分換気をしてから電源を入れてください。
- 貴重品、皮製品、動植物に吹出口からの風を直接あてない  
風による乾燥の原因となります。

 **火気禁止**

- 可燃性のものや、火のついたタバコ、線香などは極端に近づけない  
発火の原因となることがあります。

# 各部のなまえとはたらき

カバーの取り外しは、安全のため、電源を切ってから行ってください

## 特長

- この器具はセンサの働きにより、照明を自動で点灯/消灯します。  
・詳細は 4ページ「センサ動作説明」の項参照。
- この器具は「nanoe(ナノイー)」発生機能により、お部屋の気になるニオイを脱臭★します。  
・詳細は 5ページ「nanoe(ナノイー)について」の項参照。

★) 2畳空間での8時間後の効果であり、実使用空間での効果ではありません。「nanoe(ナノイー)」の効果を得られるのは、2畳空間までです。

## 吸入口

空気を吸い込みます。

## 吹出口

風を出し「nanoe(ナノイー)」の拡散を助けます。

## 「nanoe(ナノイー)」吹出口

「nanoe(ナノイー)」を吹き出します。

## 本体

## 発光部(LED)

照明が点灯します。

## フィルター

本体内に異物が侵入するのを防ぎます。

- ・使用中は必ず本体につけた状態にしておいてください。

## カバー

- ・使用中は必ず本体につけた状態にしておいてください。

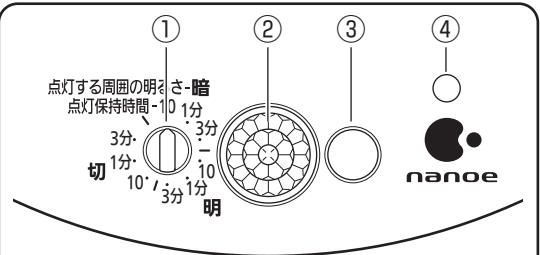
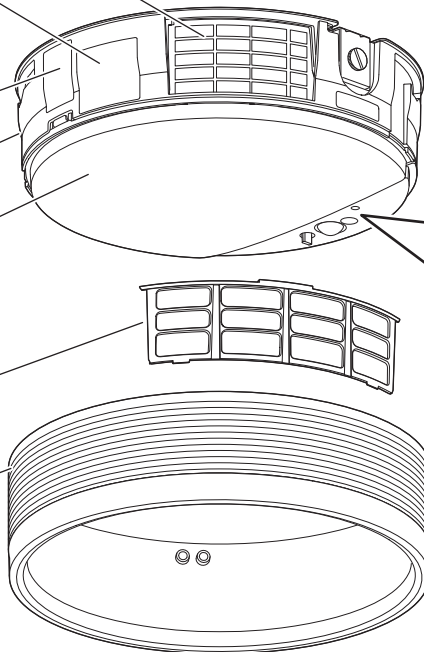

### ① 調整ツマミ

- ・使いかたに合わせて、調整してください。  
(4ページ「調整ツマミを設定する」参照)

### ② ひとセンサ検知部

- ・人の動きによる温度変化を検知します。  
(傷つけたり、汚したりしないでください。)

### ③ 明るさセンサ検知部

- ・周囲の明るさを検知します。  
(傷つけたり、汚したりしないでください。)

### ④ 運転ランプ(青)

- 点灯…「nanoe(ナノイー)」運転がONである
- 消灯…「nanoe(ナノイー)」運転がOFFである
- 点滅…器具が故障している

## カバーの取り外しかた

- ①カバーを止まるまで左に回す  
・カバーを少し持ち上げるようにすると回転しやすくなります。
- ②カバーを外す  
・外れない場合は止まるまで右に回し、再度①を行ってください。

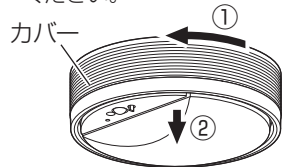

## カバーの取り付けかた

- ①カバー内側にフィルターが取り付けられていることを確認する  
・外れている場合は、カバーにフィルターをはめ込んでください。

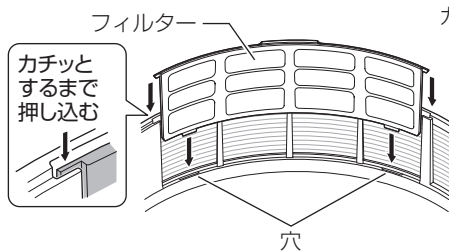

- ②本体とカバーの▲印を合わせ、カバーの凸部(3カ所)を本体のガイド部へ押し上げる  
・カバーの▲印と凸部(3カ所)は、カバーの内側にあります。

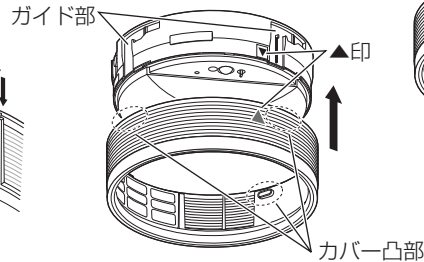

- ③カバーを止まるまで右に回す

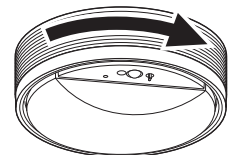

## 「nanoe(ナノイー)」とは



最先端のナノテクノロジーから生まれた、水に包まれた微粒子イオンです。脱臭などの効果があります。

### 「nanoe(ナノイー)」が発生する環境条件

- 「nanoe(ナノイー)」はお部屋の空気を利用して発生させるため、温度と湿度によって発生しない場合があります。
- 発生条件 室内温度：約5℃～約35℃  
(露点温度：約2℃以上)  
相対湿度：約30%～約85%

### 微量のオゾンが発生します

- 「nanoe(ナノイー)」発生時には、微量のオゾンが発生しています。ただし、このオゾンは森林など自然の状態で存在する程度の量で、人体への影響はありません。

## センサによる点灯動作

- 壁スイッチは **常時ON** で使用してください。

壁スイッチをONにした直後は、周囲の明るさに関係なく照明が約40秒間点灯します。  
(明るさセンサは壁スイッチをONにしてから約40秒後にはたらきはじめます。)

- センサのはたらきにより、暗いときに人を検知すると点灯します。(連続点灯はできません。)

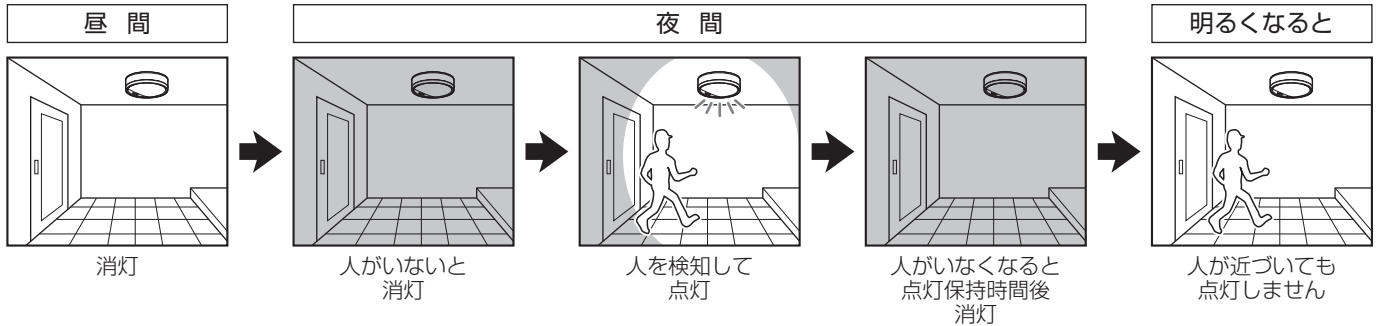

## センサの検知範囲

- ひとセンサはおおよそ下図の「検知範囲」で検知します。

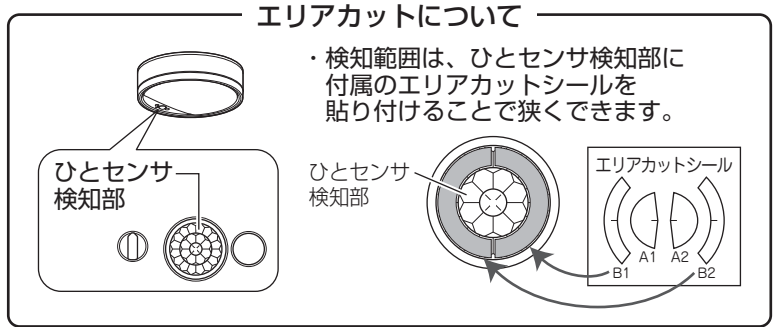
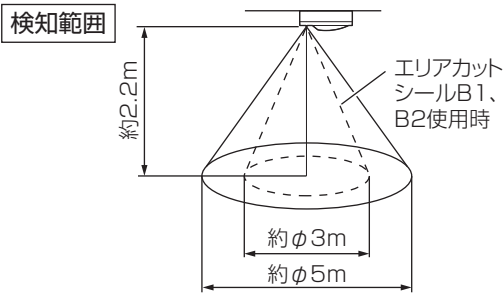

### ご注意

- ・この器具のセンサは、熱源の温度変化を動きとしてとらえます。そのため、動物など人以外の動きも検知して照明が点灯する場合があります。また、静止状態の人などは検知しない場合があります。
- ・検知範囲は気温、服装、移動速度、進入方向、体温、器具の取り付け高さや方向などにより変化します。
- ・夏場など、気温が体温に近い状態になると、温度変化が小さいため検知しない場合があります。
- ・センサの性能上、器具に向かってまっすぐ近づいた場合、器具の近くまで近づかないと検知しないことがあります、器具の故障ではありません。

## 調整ツマミを設定する

壁スイッチはいったんOFFにしてください

- 点灯保持時間(約10秒、約1分、約3分)、ひとセンサがはたらきはじめる周囲の明るさ(暗、明、切)が設定できます。下表を参照してください。

点灯する周囲の明るさ	暗	明	切
動作	周囲が暗く(5 lx以下)人が近づいた場合点灯します。人が検知範囲からいなくなってから設定された点灯保持時間後、消灯します。	周囲が少し明るく(25 lx以下)人が近づいた場合点灯します。人が検知範囲からいなくなってから設定された点灯保持時間後、消灯します。	周囲の明るさに関係なく人が近づいた場合点灯します。人が検知範囲からいなくなってから設定された点灯保持時間後、消灯します。
ツマミ設定例	点灯保持時間 10秒の場合 	点灯保持時間 1分の場合 	点灯保持時間 3分の場合 

- (注意) ・調整ツマミが「カチッ」とするまで回してください。  
・検知範囲に人がいても静止している場合、設定保持時間後、消灯します。  
・設定後は壁スイッチをONにしてください。

# 「nanoe(ナノイー)」について

「nanoe(ナノイー)」がお部屋の気になるニオイを脱臭★します

★) 2畳空間での8時間後の効果であり、実使用空間での効果ではありません。  
「nanoe(ナノイー)」の効果を得られるのは、2畳空間までです。

## 「nanoe(ナノイー)」の特長

脱臭できる  
ニオイの種類

タバコ臭

体臭

ペット臭

生ごみ臭

トイレ臭

### ■ 8時間後の付着臭脱臭効果

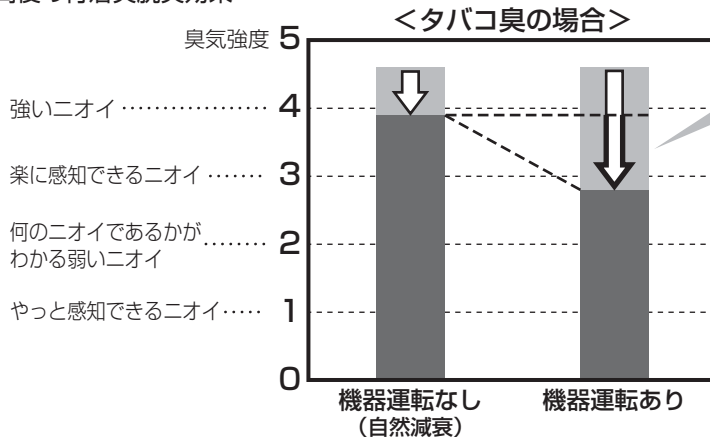

自然減衰に対して  
臭気強度 1ランクダウン  
臭気強度の1ランクダウンとは  
90%の低減を意味します。

【試験条件】試験機関:パナソニック エコシステムズ株式会社 / 試験方法:2畳の実験室において実機器(60形)を8時間運転後、6段階臭気強度表示法による検証 / 脱臭の方法:実機器(60形)を運転 / 対象:付着したタバコ臭 / 試験結果:8時間後、臭気強度1低減(自然減衰との差)。臭気強度が1下がることは90%の低減を意味します。  
※脱臭効果は周囲環境(温度:湿度、運転時間、臭気、繊維の種類)によって異なります。また、タバコに含まれる有害物質(一酸化炭素等)は除去できません。常時発生する続けるニオイ成分は、すべて除去できるわけではありません。

- ・実際の効果は、お部屋の状況や使用方法によって異なります。
- ・本製品は医療機器ではありません。

### 「nanoe(ナノイー)」が見えない空気の汚れを抑制★

★) 実使用空間での効果ではありません。

※1: 【試験機関】パナソニック(株)プロダクト解析センター  
【試験方法】試験室(2畳)において布に付着させたアレル物質をELISA法で測定  
【抑制の方法】「ナノイー」を放出  
【対象】付着した花粉アレル物質  
【試験結果】4時間で82.1%以上抑制。  
4AA33-161110-F01

※2: 【試験機関】(一財)日本食品分析センター  
【試験方法】試験室(約6畳)において布に付着させた菌数を測定  
【抑制の方法】「ナノイー」を放出  
【対象】付着した菌  
【試験結果】8時間で99%以上抑制(第13044083003-01号)  
試験報告書発行日:2013年6月14日  
(試験は1種類のみ菌で実施)

※3: 【試験機関】(一財)日本食品分析センター  
【試験方法】試験室(約6畳)において布に付着カビ菌の発育を確認  
【抑制の方法】「ナノイー」を放出  
【対象】付着したカビ菌  
【試験結果】8時間で抑制効果を確認(第13044083002-01号)  
試験報告書発行日:2013年6月14日

※4: 【試験機関】(一財)日本食品分析センター  
【試験方法】試験室(約6畳)において布に付着させたウイルス感染価を測定  
【抑制の方法】「ナノイー」を放出  
【対象】付着したウイルス  
【試験結果】8時間で99%以上抑制。  
第13001265005-01号  
試験報告書発行日:2013年2月11日  
(試験は1種類のみウイルスで実施)

花粉  
(アレル物質)  
抑制(※1)

除菌(※2)

カビ菌  
抑制(※3)

ウイルス  
抑制(※4)

## 「nanoe(ナノイー)」運転動作

### 「nanoe(ナノイー)」運転ON

- 壁スイッチをONにすると「nanoe(ナノイー)」の自動運転が始まります。

壁スイッチ ON

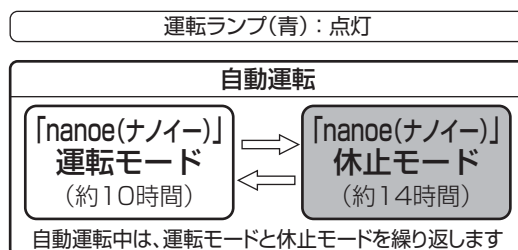

- ・壁スイッチをONにした直後は、運転モードとなります。その後休止モードと運転モードを自動で繰り返します。
- ・自動運転中は、運転モード・休止モードに関わらず、運転ランプ(青)が点灯します。
- ・運転モード中は「nanoe(ナノイー)」が発生し、吹出口から風が出ます。
- ・運転モード中に、吹出口から「ジー」という音が出ることがありますが、異常ではありません。

### 「nanoe(ナノイー)」運転OFF

- 壁スイッチ切替操作を行うと、「nanoe(ナノイー)」運転がOFFになります。

壁スイッチ切替操作(※1)

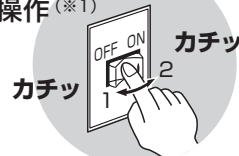

運転ランプ(青):消灯

「nanoe(ナノイー)」  
運転OFF

※1: 壁スイッチを素早く(約2秒以内)OFF→ONする

- ・壁スイッチ切替操作は、壁スイッチがONの状態で行ってください。
- ・壁スイッチ1個で2台以上の器具を操作する場合、「nanoe(ナノイー)」運転ON/OFFが同時に切り替わらない場合があります。
- ・壁スイッチをOFFにしても「nanoe(ナノイー)」運転をOFFにできませんが、その場合センサによる照明の自動点灯/消灯もOFFになります。(詳細は次ページ「壁スイッチで操作する」参照)

# 「nanoe(ナノイー)」について (つづき)

## 壁スイッチで操作する

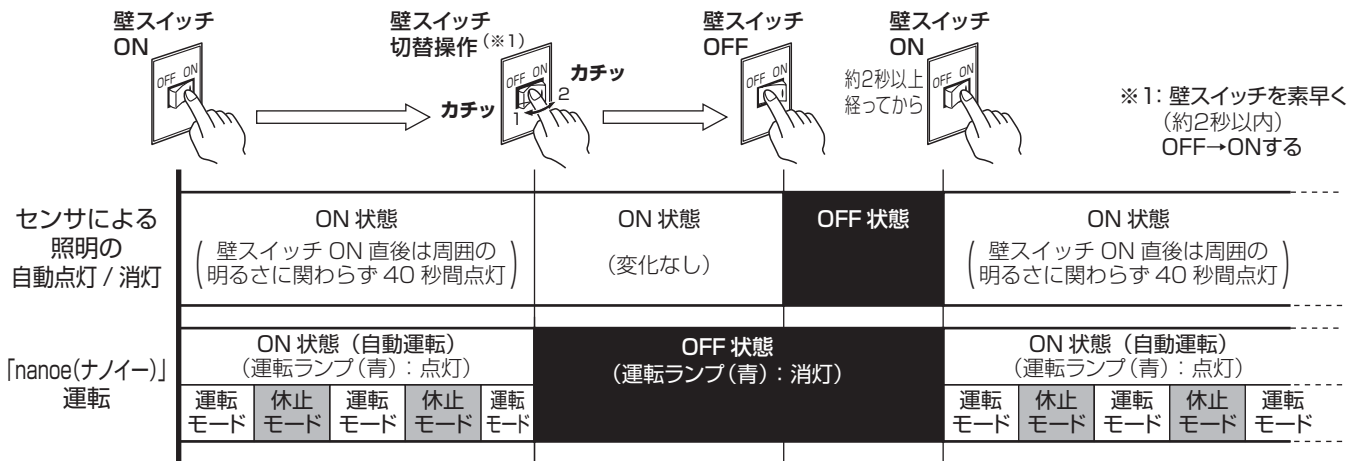

- ・壁スイッチ切替操作は、壁スイッチがONの状態で行ってください。
- ・「nanoe(ナノイー)」自動運転中は、「運転モード(約10時間)」と「休止モード(約14時間)」を繰り返します。
- ・「nanoe(ナノイー)」自動運転中に、壁スイッチ切替操作を行うと、「nanoe(ナノイー)」運転だけを強制的にOFFします。「nanoe(ナノイー)」運転をONにするには、壁スイッチをいったんOFFし、約2秒以上経ってから壁スイッチをONにしてください。ONになった直後は「運転モード」となります。
- ・通常のご使用では、壁スイッチをONにしたままにしてください。お手入れを行うときや、センサによる点灯動作に異常が発生した場合は、壁スイッチをOFFしてください。

## お手入れについて

電源を切って、灯具が冷めてから行ってください

### 本体・カバーのお手入れ

- ・明るく安全に使用していただくため、定期的(4カ月に1回程度)に清掃してください。
- ・ひとセンサ検知部(☞3ページ)が汚れますと、センサの感度が鈍くなります。定期的(4カ月に1回程度)にやわらかい布で清掃してください。
- ・汚れがひどい場合は、石けん水に浸した布をよく絞ってふき取り、乾いたやわらかい布で仕上げてください。

### 確認

- ・シンナー、ベンジンなどの揮発性のものでふいたり、殺虫剤をかけたりしないでください。変色、破損の原因となります。
- ・フィルター・カバーのない状態で「nanoe(ナノイー)」運転しないでください。故障の原因となります。

### フィルターのお手入れ

<高いところでの作業となりますので、ホコリの落下と足場には十分お気をつけ下さい。>

- ・フィルターにホコリがたまると、風量が減り、「nanoe(ナノイー)」拡散効果が低減します。定期的(4カ月に1回程度)にフィルターを清掃してください。
- ・フィルターが痛みますので、フィルターを強く押しったりこすったりしないでください。

### 1 カバーを取り外す

☞3ページ  
「カバーの外しかた」参照

### 2 カバー内側からフィルターを取り外す

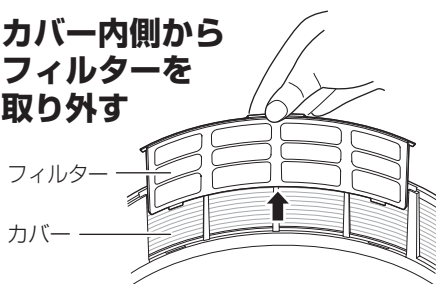

### 3 フィルターを掃除する

- ・掃除機でホコリを吸い取る。

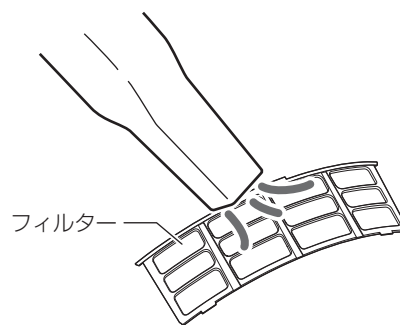

### 汚れがひどいときは・・・

水で軽く洗い、汚れのひどい場合は、ぬるま湯か台所用中性洗剤を薄めた液に浸して軽く洗ってください。その後日陰で十分乾燥させてください。

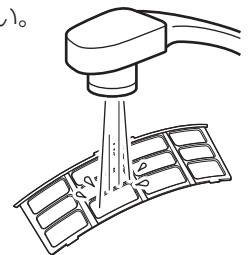

- お手入れ終了後は、フィルターをカバーにセットし、本体にカバーを取り付けてください。

☞3ページ  
「カバーの取り付けかた」参照

### メモ

- ・目詰まりのひどい場合はお手入れの回数を多くしてください。
- ・フィルターのお求めは、ご購入の販売店、工事店、別紙ご相談窓口にご相談ください。

# 故障かな?と思ったら

下表に従って点検してください

センサ動作		*壁スイッチはONにしてください。	
現象	考えられる原因	処置	参照ページ
センサの検知範囲に人が入っても点灯しない	設定した明るさより、周囲が明るい	調整ツマミを「明」にする	4ページ 「調整ツマミを設定する」
人が近づいても検知しにくい	エリアカットシールで検知範囲が狭くなっている	ひとセンサ検知部からエリアカットシールを取り外す	4ページ 「センサの検知範囲」
	検知部に汚れや水滴などが付着している	ひとセンサ検知部をやわらかい布などでふく	6ページ 「お手入れについて」
	検知しにくい条件となっている	故障ではありません。夏場など周囲温度が体温に近い場合や、検知部に向かってまっすぐ近づいた場合は、検知しにくくなります。	4ページ 「センサの検知範囲」
センサの検知範囲に人がいないのに点灯している	検知範囲に人以外の熱源がある 風などでよく揺れるもの(カーテン、植物) ストーブなどの暖房器具、加湿器等の蒸気など	故障ではありません。センサは、熱源の温度変化を動きとしてとらえます。そのため人以外の熱源でも点灯する場合があります。 エリアカットシールで検知範囲を狭くする	4ページ 「センサの検知範囲」 4ページ 「センサの検知範囲」
	強力な電波、誘導雷サージなど電氣的雑音を受けたとき	故障ではありません。点灯保持時間後、消灯します。	裏表紙 「ご使用上」に関するお知らせ」
	壁スイッチをONした直後である 停電から回復した直後である	故障ではありません。電源投入直後、約40秒間は周囲の明るさに関係なく点灯します。	6ページ 「壁スイッチで操作する」
センサの検知範囲から人がいなくなってもなかなか消灯しない	点灯保持時間が長く設定されている	点灯保持時間を短く設定する	4ページ 「調整ツマミを設定する」
周囲が明るいのに人がセンサの検知範囲に入ると点灯する	調整ツマミが「明」または「切」になっている	調整ツマミを「暗」にする	4ページ 「調整ツマミを設定する」
センサの検知範囲に人がいるのに消灯する	人が静止している(動きが小さい)	故障ではありません。静止している人は検知できません。少し動けば点灯します。	4ページ 「センサの検知範囲」
設定時間通りに消灯しない	調整ツマミが点灯時時間設定位置の間に止まっている	調整ツマミを「カチツ」とするまで回す	4ページ 「調整ツマミを設定する」

「nanoe(ナノイー)」運転動作		*壁スイッチはONにしてください。	
現象	考えられる原因	処置	参照ページ
吹出口から風が出ない	運転ランプ(青) <b>消灯</b> 壁スイッチを意図せず操作して、「nanoe(ナノイー)」運転がOFF状態になっている	壁スイッチをOFFし、約2秒以上経ってから再度壁スイッチをONにする	6ページ 「壁スイッチで操作する」
	短い停電により、意図せず「nanoe(ナノイー)」運転がOFF状態になっている		
	運転ランプ(青) <b>点灯</b> 「nanoe(ナノイー)」運転が休止モードになっている	故障ではありません。 ・休止モードが終了し、運転モードになるまで待つ。 ・壁スイッチをOFFし、約2秒以上経ってから再度壁スイッチをONにする。	6ページ 「壁スイッチで操作する」
吹出口からの風の出が少ない	「nanoe(ナノイー)」運転機能の故障です。ただちに電源を切り、ご購入の販売店、工事店、別紙ご相談窓口にご相談ください。		3ページ 「各部のなまえとはたらき」
本体からのニオイが気になる	フィルターが汚れている	フィルターのお手入れをする	6ページ 「お手入れについて」
	本体やフィルターが汚れている	本体やフィルターのお手入れをする	6ページ 「お手入れについて」
吹出口から「ジー」という音がする	「nanoe(ナノイー)」運転モード中に、わずかにオゾンのニオイを感じることはありますが、健康上問題はありません。		3ページ 「「nanoe(ナノイー)」とは」
本体からの音が大きくなった	「nanoe(ナノイー)」運転モード中は、わずかに音がします。使用環境により音が大きく感じたり、聞こえにくく感じたりすることがありますが、異常ではありません。		5ページ 「「nanoe(ナノイー)」運転動作」
	フィルターがホコリ等で目詰まりしている	フィルターのお手入れをする	6ページ 「お手入れについて」
	カバーが正しく取り付けしていない	カバーを取り外し、再度取り付ける	3ページ 「各部のなまえとはたらき」
	モーター(本体内蔵)は消耗部品です。長期間の使用により徐々に音が大きくなります。 ※壁、床、天井などの反響により変化する場合があります。		—

上記の処置を行っても現象が続く場合

- ①電源をいったん切る
- ②約10秒以上経ってから再び電源を入れる

●上記の点検でなお異常のある場合には、ただちに電源を切り、ご購入の販売店、工事店、別紙お客様ご相談窓口にご相談ください。

# ご使用上に関するお知らせ

故障や異常ではありません

## 【器具自体の留意点】

- 壁スイッチにパイロットスイッチを使用すると、壁スイッチがONの状態でも照明器具が消灯状態（センサ待機状態）のときは、パイロットスイッチ表示が点灯しない場合があります。
- 強力な電波、誘導雷サージなどの電氣的雑音を受けると予期せず点灯することがあります。
- 点灯中や消灯直後、プラスチック伸縮によるきしみ音が照明器具から発生することがあります。
- LEDにはバラツキがあるため、同一品番でも商品ごとに発光色、明るさが異なる場合があります。
- LEDが点灯しない場合は、電源を切り、販売店、工事店、または別紙お客様ご相談窓口にご相談ください。

## 【周囲の影響】

- 器具の近くでは、ラジオやテレビなどの音響、映像機器に雑音が入ることがあります。
- 器具のきわめて近くでは、リモコン機器（エアコンなど）のリモコンが動作しにくくなる場合があります。

## 仕様

器具のラベルをご参照していただき、品番にチェックをしてください。

品番	LED照明	使用電圧 周波数	消費電力	「nanoe(ナノイー)」 定格電流	入力電流	風量 騒音
□LGBC55000LE1	60形	AC100V	LED照明点灯時 「nanoe(ナノイー)」運転モード時 10.3W	0.08A	0.16A	6.7m <sup>3</sup> /h
□LGBC55001LE1			LED照明点灯時 「nanoe(ナノイー)」休止モード時 6.8W			
□LGBC55002LE1			LED照明消灯時 「nanoe(ナノイー)」運転モード時 4.5W			
□LGBC55010LE1	100形	50/60Hz 共用	センサ待機電力 1.0W		0.21A	27dB <sup>(※1)</sup>
□LGBC55011LE1			LED照明点灯時 「nanoe(ナノイー)」運転モード時 14.0W			
□LGBC55012LE1			LED照明点灯時 「nanoe(ナノイー)」休止モード時 10.5W			
			LED照明消灯時 「nanoe(ナノイー)」運転モード時 4.5W			
			センサ待機電力 1.0W			

- LED照明器具の光源寿命は、40,000時間です。（照明器具の寿命とは異なります。）  
光源の寿命は、点灯しなくなるまでの総点灯時間または、全光束が点灯初期の70%に下がるまでの総点灯時間のいずれか短い時間を推定したものです。

※1：壁、床、天井などの反響により変化する場合があります。

## 保証とアフターサービス よくお読みください

使いかた・お手入れ・修理などは…

■まず、お買い上げの販売店へご相談ください

▼お買い上げの際に記入されると便利です

販売店名

電話 ( ) -

お買い上げ日 年 月 日

- 保証期間中は、保証の規定に従って出張修理いたします。
- 保証期間終了後は、診断をして修理できる場合は、ご要望により修理させていただきます。

\*修理料金は次の内容で構成されています。

技術料  診断・修理・調整・点検などの費用

部品代  部品および補助材料代

出張料  技術者を派遣する費用

- アフターサービスについてのご不明な点や修理に関するご相談は、お買い上げの販売店または別紙お客様ご相談窓口にお問い合わせください。

修理を依頼されるときは…

まず電源を切って、お買い上げ日と以下の内容をご連絡ください。

- 製品名 住宅用照明器具
- 品番 上記「仕様」をご参照ください。
- 故障の状況 できるだけ具体的に

保証期間：お買い上げ日から本体1年間

ただし、LED電源については3年間です。  
保証書が必要な場合は、当社代理店または当社営業所へお申し出ください。

※保証の例外 24時間連続使用など、1日20時間以上の長時間の使用の場合、保証期間は半分となります。

補修用性能部品の保有期間 **6年**

\*当社はこの照明器具の補修用性能部品（製品の機能を維持するための部品）を、製造打ち切り後6年間保有しています。

パナソニック株式会社 ライティング機器ビジネスユニット

〒571-8686 大阪府門真市門真1048 © Panasonic Corporation 2017

LGBC55000LE1-T3A

N0217-00